

seca 874

Instructions for use

17-10-06-652-100-2024-08S

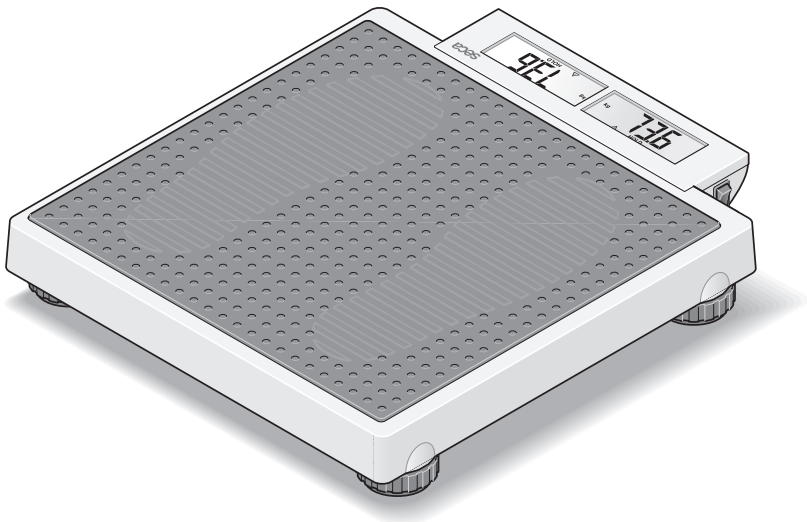

Deutsch – Gebrauchsanweisung	3
English – Instructions for use	33
Français – Mode d’emploi.....	62
Español – Instrucciones de uso	92
Italiano – Istruzioni per l’uso	124
Português – Manual de instruções de utilização	154

INHALTSVERZEICHNIS

1	Gerätebeschreibung	5	4	Gerät in Betrieb nehmen	17
1.1	Verwendungszweck	5	4.1	Lieferumfang.....	17
1.2	Anwenderqualifikation	5	4.2	Stromversorgung herstellen	18
1.3	Patientenzielgruppe.....	5		Batterien einlegen.....	18
1.4	Kontraindikationen	5		Netzgerät anschließen (optional).....	18
1.5	Klinischer Nutzen.....	5		Solar powerbank SPB4000 anschließen (optional)	19
1.6	Funktionsbeschreibung	6	4.3	Gerät aufstellen und ausrichten	19
2	Sicherheitshinweise	6	5	Bedienung	20
2.1	Sicherheitshinweise in dieser Gebrauchsanweisung.....	6	5.1	Gerät ein- und ausschalten 20 Gerät einschalten.....	20
2.2	Grundlegende Sicherheitshinweise.....	7		Gerät ausschalten.....	21
	Umgang mit dem Gerät.	7		Display ein- und ausschalten (Standby) ...	21
	Vermeidung eines elektrischen Schlages....	8	5.2	Wiegen	21
	Vermeidung von Verletzungen und Infektionen	9		Patient wiegen	21
	Vermeidung von Geräteschäden	10		Gewichtseinheit umschalten	22
	Umgang mit Messergebnissen	11		Säuglinge/Kleinkinder wiegen (2 in 1).....	23
	Umgang mit Verpackungsmaterial.....	12	6	Hygienische Aufbereitung	25
	Umgang mit Batterien und Akkus.....	12	6.1	Reinigung.....	25
3	Übersicht	13	6.2	Desinfektion	26
3.1	Bedienelemente.....	13	6.3	Sterilisation	26
3.2	Symbole im Display.....	14	7	Funktionskontrolle	26
3.3	Kennzeichen	15	8	Fehlerbehebung	27

9	Wartung	28
10	Technische Daten	29
10.1	Allgemeine technische Daten	29
10.2	Gewichtsmessung	30
11	Optionales Zubehör	31
12	Entsorgung	31
12.1	Gerät entsorgen.....	31
12.2	Batterien und Akkus entsorgen.....	31
13	Gewährleistung	31
14	Konformitätserklärung	32

1 GERÄTEBESCHREIBUNG

1.1 Verwendungszweck

Die elektronische Flachwaage unterstützt Ärzte bei Diagnose- oder Therapieentscheidungen, die auf dem Gewicht des Patienten oder Gewichtsänderungen basieren.

1.2 Anwenderqualifikation

Das Gerät darf ausschließlich von Personen mit ausreichender Sachkenntnis angewendet werden.

1.3 Patientenzielgruppe

Das Gerät ist für Personen jeden Alters vorgesehen, die selbstständig stehen können und die maximale Gewichtskapazität des Gerätes nicht überschreiten. Säuglinge und Kleinkinder, die nicht selbstständig stehen können, können mit der Funktion **2 in 1** gewogen werden, während sie von einem Erwachsenen gehalten werden, der selbstständig stehen kann.

1.4 Kontraindikationen

Es sind keine Kontraindikationen bekannt.

1.5 Klinischer Nutzen

Die elektronische Flachwaage unterstützt Ärzte bei Diagnose- oder Therapieentscheidungen, die auf dem gemessenen Gewicht basieren.

Damit bietet die elektronische Flachwaage nur einen indirekten klinischen Nutzen.

Für eine genaue Diagnose muss der Arzt zusätzliche Untersuchungen durchführen.

1.6 Funktionsbeschreibung

Die Gewichtserfassung bei dieser elektronischen Personenwaage erfolgt mit vier Wägezellen.

Mit der Funktion **2 in 1** kann das Gewicht von Säuglingen und Kleinkindern ermittelt werden. Dazu wird das Kind während des Wiegens von einem Erwachsenen auf dem Arm gehalten.

2 SICHERHEITSHINWEISE

2.1 Sicherheitshinweise in dieser Gebrauchsanweisung



GEFAHR!

Kenzeichnet eine außergewöhnlich große Gefahrensituation. Wenn Sie diesen Hinweis nicht beachten, wird es zu schweren irreversiblen oder tödlichen Verletzungen kommen.



WARNUNG!

Kenzeichnet eine außergewöhnlich große Gefahrensituation. Wenn Sie diesen Hinweis nicht beachten, kann es zu schweren irreversiblen oder tödlichen Verletzungen kommen.



VORSICHT!

Kenzeichnet eine Gefahrensituation. Wenn Sie diesen Hinweis nicht beachten, kann es zu leichten bis mittleren Verletzungen kommen.

ACHTUNG!

Kenzeichnet eine mögliche Fehlbedienung des Gerätes. Wenn Sie diesen Hinweis nicht beachten, kann es zu Geräteschäden oder zu falschen Messergebnissen kommen.

HINWEIS

Enthält zusätzliche Informationen zur Anwendung dieses Gerätes.

2.2 Grundlegende Sicherheitshinweise

Umgang mit dem Gerät

- ▶ Beachten Sie die Hinweise in dieser Gebrauchsanweisung.
- ▶ Bewahren Sie die Gebrauchsanweisung sorgfältig auf. Die Gebrauchsanweisung ist Bestandteil des Gerätes und muss jederzeit verfügbar sein.
- ▶ Im Interesse der Patientensicherheit sind Sie und auch Ihre Patienten verpflichtet, schwerwiegende Vorkommnisse, die im Zusammenhang mit diesem Produkt auftreten, dem Hersteller und der zuständigen Behörde Ihres Landes zu melden.



GEFAHR!

Explosionsgefahr

- ▶ Setzen Sie das Gerät nicht in einer mit folgenden Gasen angereicherten Umgebung ein:
 - Sauerstoff
 - Brennbare Anästhetika
 - Sonstige feuergefährliche Substanzen/ Luftgemische



VORSICHT!

Patientengefährdung, Geräteschaden

- ▶ Lassen Sie Wartungen regelmäßig durchführen, wie im entsprechenden Abschnitt in diesem Dokument beschrieben.
- ▶ Technische Veränderungen am Gerät sind unzulässig. Das Gerät enthält keine durch den Anwender zu wartenden Teile. Lassen Sie Wartungen und Reparaturen ausschließlich von einem autorisierten seca Servicepartner durchführen. Den Servicepartner in Ihrer Nähe finden Sie unter www.seca.com.
- ▶ Verwenden Sie ausschließlich Originalzubehör und -ersatzteile von seca. Andernfalls gewährt seca keinerlei Garantie.



VORSICHT!

Patientengefährdung, Fehlfunktion

- ▶ Halten Sie mit elektrischen medizinischen Geräten wie z. B. Hochfrequenz-Chirurgiegeräten einen Mindestabstand von ca. 1 Meter ein, um Fehlmessungen zu vermeiden.
- ▶ Halten Sie mit HF-Geräten wie z. B. Mobiltelefonen einen Mindestabstand von ca. 1 Meter ein, um Fehlmessungen zu vermeiden.
- ▶ Die tatsächliche Sendeleistung von HF-Geräten kann Mindestabstände von mehr als 1 Meter erfordern. Details finden Sie unter www.seca.com.

Vermeidung eines elektrischen Schlages



WARNUNG!

Elektrischer Schlag

- ▶ Stellen Sie Geräte, die mit einem Netzgerät betrieben werden können, so auf, dass die Netzsteckdose einfach zu erreichen und eine Trennung vom Stromnetz schnell durchzuführen ist.
- ▶ Stellen Sie sicher, dass Ihre lokale Netzversorgung mit den Angaben auf dem Netzgerät übereinstimmt.
- ▶ Fassen Sie das Netzgerät niemals mit feuchten Händen an.
- ▶ Verwenden Sie keine Verlängerungskabel und Mehrfachsteckdosen.
- ▶ Achten Sie darauf, dass Kabel nicht gequetscht oder durch scharfe Kanten beschädigt werden.
- ▶ Achten Sie darauf, dass Kabel nicht mit heißen Gegenständen in Berührung kommen.
- ▶ Betreiben Sie das Gerät nicht oberhalb einer Höhe von 3000 m über NN.

Vermeidung von Verletzungen und Infektionen



WARNUNG!

Verletzung durch Sturz

- ▶ Stellen Sie sicher, dass das Gerät fest und eben steht.
- ▶ Verlegen Sie Anschlusskabel (falls vorhanden) so, dass weder Anwender noch Patient darüber stolpern können.
- ▶ Stützen Sie Personen mit eingeschränkter Motorik, z. B. beim Aufrichten aus einem Rollstuhl.
- ▶ Stellen Sie sicher, dass der Patient die Wägeplattform nicht direkt an den Kanten betritt oder verlässt.
- ▶ Stellen Sie sicher, dass der Patient die Wägeplattform langsam und sicher betritt und verlässt.



WARNUNG!

Rutschgefahr

- ▶ Stellen Sie sicher, dass die Wägeplattform trocken ist, bevor der Patient sie betritt.
- ▶ Stellen Sie sicher, dass der Patient trockene Füße hat, bevor er die Wägeplattform betritt.
- ▶ Stellen Sie sicher, dass der Patient die Wägeplattform langsam und sicher betritt und verlässt.



WARNUNG!

Infektionsgefahr

- ▶ Waschen Sie sich vor und nach jeder Messung die Hände, um das Risiko von Kreuzkontaminationen und Nosokomialinfektionen zu verringern.
- ▶ Sollte der Patient ansteckende Krankheiten haben, bereiten Sie das Gerät unmittelbar danach hygienisch auf, wie im entsprechenden Abschnitt in dieser Gebrauchsanweisung beschrieben.
- ▶ Stellen Sie sicher, dass der Patient keine offenen Wunden oder infektiösen Hautveränderungen hat, die mit dem Gerät in Berührung kommen können.

- ▶ Bereiten Sie das Gerät in regelmäßigen Abständen hygienisch auf.

Vermeidung von Geräteschäden

ACHTUNG!

Geräteschaden

- ▶ Achten Sie darauf, dass niemals Flüssigkeiten in das Innere des Gerätes gelangen. Diese können die Elektronik zerstören.
- ▶ Für Geräte mit Netzbetrieb: Schalten Sie das Gerät aus, bevor Sie das Netzgerät aus der Steckdose ziehen.
- ▶ Für Geräte mit Netzbetrieb: Wenn Sie das Gerät längere Zeit nicht benutzen, ziehen Sie das Netzgerät aus der Steckdose. Nur so ist das Gerät stromlos.
- ▶ Für Geräte mit Batterie- oder Akkubetrieb: Wenn Sie das Gerät längere Zeit nicht benutzen, entnehmen Sie Batterien oder Akkus. Nur so ist das Gerät stromlos.
- ▶ Lassen Sie das Gerät nicht fallen.
- ▶ Setzen Sie das Gerät keinen Stößen oder Vibrationen aus.
- ▶ Führen Sie vor jeder Anwendung eine Funktionskontrolle durch, wie im entsprechenden Abschnitt in diesem Dokument beschrieben. Betreiben Sie das Gerät nicht, wenn es nicht ordnungsgemäß funktioniert oder beschädigt ist.
- ▶ Setzen Sie das Gerät nicht dem direkten Sonnenlicht aus und achten Sie darauf, dass sich keine Heizquelle in unmittelbarer Nähe befindet. Die zu hohen Temperaturen könnten die Elektronik beschädigen.
- ▶ Vermeiden Sie schnelle Temperaturschwankungen. Wenn das Gerät so transportiert wird, dass ein Temperaturunterschied von mehr als 20 °C auftritt, muss das Gerät mindestens 2 Stunden ruhen, bevor es eingeschaltet wird. Andernfalls bildet sich Kondenswasser, das die Elektronik beschädigen kann.

- ▶ Verwenden Sie das Gerät ausschließlich unter den bestimmungsgemäßen Umgebungsbedingungen, die im Abschnitt „Technische Daten“ aufgeführt sind.
- ▶ Lagern Sie das Gerät ausschließlich unter den bestimmungsgemäßen Lagerbedingungen, die im Abschnitt „Technische Daten“ aufgeführt sind.
- ▶ Verwenden Sie ausschließlich Reinigungs- und Desinfektionsmittel, die den Angaben im Abschnitt „Hygienische Aufbereitung“ entsprechen.
- ▶ Für Waagen: Stellen Sie sicher, dass die Höchstlast nicht überschritten wird.

Umgang mit Messergebnissen



WARNUNG! **Patientengefährdung**

Um Fehlinterpretationen zu vermeiden, dürfen Messergebnisse für medizinische Zwecke ausschließlich in SI-Einheiten (Kilogramm/Gramm, Meter/Zentimeter) angezeigt und verwendet werden. Einige Geräte bieten die Möglichkeit, Messergebnisse in anderen Einheiten anzuzeigen. Dies ist lediglich eine Zusatzfunktion.

- ▶ Verwenden Sie Messergebnisse ausschließlich in SI-Einheiten.
- ▶ Die Verwendung von Messergebnissen in Nicht-SI-Einheiten liegt allein in der Verantwortung des Anwenders.

ACHTUNG! **Inkonsistente Messergebnisse**

- ▶ Bevor Sie mit diesem Gerät ermittelte Messwerte speichern und weiterverwenden (z. B. in einer seca Software oder in einem Informationssystem), stellen Sie sicher, dass die Messwerte plausibel sind.
- ▶ Wenn Messwerte an eine seca Software oder an ein Informationssystem übertragen worden sind, stellen Sie vor der Weiterverwen-

dung sicher, dass die Messwerte plausibel und dem richtigen Patienten zugeordnet sind.

Umgang mit Verpackungsmaterial



WARNUNG! **Erstickungsgefahr**

Verpackungsmaterialien aus Kunststoffolie (Tüten) stellen eine Erstickungsgefahr dar.

- ▶ Bewahren Sie Verpackungsmaterial für Kinder unzugänglich auf.
- ▶ Sollte das Originalverpackungsmaterial nicht mehr vorhanden sein, verwenden Sie ausschließlich Kunststofftüten mit Sicherheitslöchern, um die Erstickungsgefahr zu reduzieren. Verwenden Sie nach Möglichkeit wiederverwertbare Materialien.

HINWEIS

Bewahren Sie das Originalverpackungsmaterial zur späteren Verwendung auf (z. B. Rücksendung zur Wartung).

Umgang mit Batterien und Akkus



WARNUNG! **Verletzung**

Batterien und Akkus enthalten Schadstoffe, die bei unsachgemäßer Handhabung explosionsartig freigesetzt werden können.

- ▶ Versuchen Sie nicht, Batterien wieder aufzuladen.
- ▶ Erhitzen Sie Batterien/Akkus nicht.
- ▶ Verbrennen Sie Batterien/Akkus nicht.
- ▶ Wenn Säure ausgelaufen ist, vermeiden Sie Kontakt mit Haut, Augen und Schleimhäuten. Spülen Sie betroffene Körperstellen mit reichlich klarem Wasser und suchen Sie umgehend einen Arzt auf.

ACHTUNG!

Geräteschaden und Fehlfunktion durch unsachgemäße Handhabung

- ▶ Verwenden Sie ausschließlich den in diesem Dokument angegebenen Batterietyp/Akkutyp.
- ▶ Tauschen Sie stets alle Batterien/Akkus gleichzeitig aus.
- ▶ Schließen Sie Batterien/Akkus nicht kurz.
- ▶ Wird das Gerät längere Zeit nicht verwendet, entnehmen Sie die Batterien/Akkus. So kann keine Säure in das Gerät laufen.
- ▶ Sollte Säure in das Gerät eingedrungen sein, verwenden Sie es nicht weiter. Lassen Sie das Gerät durch einen autorisierten seca Servicepartner prüfen und falls notwendig reparieren.

3 ÜBERSICHT

3.1 Bedienelemente

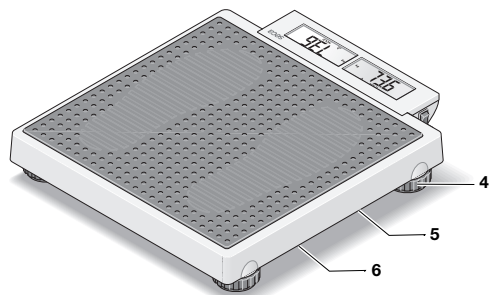
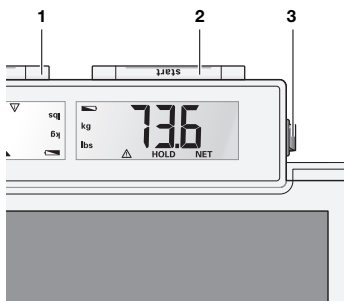

	Bedienelement	Funktion
1	Taste 2 in 1	Starten der Funktion 2 in 1 zum Wiegen von Säuglingen und Kleinkindern





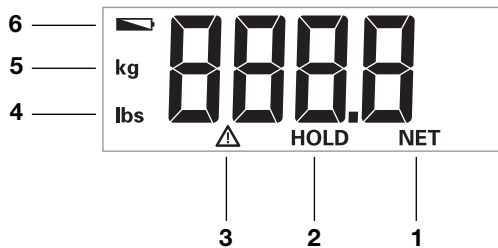



	Bedienelement	Funktion
2	Taste start	Starten der Wiegefunktion
3	Ein-/Ausschalter	Ein- und Ausschalten der Waage
4	Fußschraube	4 Stück, dienen zum genauen Ausrichten
5	Netzanschluss	Dient zum Anschluss eines optional erhältlichen Netzgeräts oder der optional erhältlichen Solar powerbank SPB4000
6	Batteriefach	Aufnahme für 6 Mignon-Batterien (Typ AA/1,5 V)







3.2 Symbole im Display











Pos.	Symbol	Bedeutung
1	NET	Funktion Tare aktiv
2	HOLD	Funktion Hold aktiv
3	⚠	Nicht eichfähige Funktion aktiv
4	lbs	Gewichtswert in Pounds
5	kg	Gewichtswert in Kilogramm
6	🔋	Batterien sind schwach

3.3 Kennzeichen

Kennzeichen am Gerät und auf dem Typenschild	
Text/Symbol	Bedeutung
	Name und Anschrift des Herstellers, Herstelldatum
UDI	Unique Device Identification (Produktidentifikationsnummer gemäß Richtlinie (EU) 2017/745)
	Artikelnummer
	Seriennummer
ProdID	seca Produktidentifikationsnummer
	Gebrauchsanweisung beachten
	Elektromedizinisches Gerät, Typ B
IP53	Schutzart gemäß IEC 60529: <ul style="list-style-type: none"> • Schutz vor Staub in schädigender Menge (staubgeschützt) • Schutz gegen Sprühwasser (Winkel < 60 Grad)
d	Wert in Masse-Einheiten Gibt die Differenz zwischen zwei aufeinander folgenden Anzeigewerten an
	Gerät ist konform mit Richtlinien der EU 0123 : Benannte Stelle Medizinprodukte
	Medizinprodukt gemäß Verordnung (EU) 2017/745
	Gerät ist konform mit Richtlinien des Vereinigten Königreiches xxxx : Benannte Stelle Medizinprodukte des Vereinigten Königreiches

Kennzeichen am Gerät und auf dem Typenschild	
Text/Symbol	Bedeutung
	Importeur/Repräsentant im Vereinigten Königreich: seca Ltd 40 Barn Street B5 5QB Birmingham United Kingdom
	Importeur/Repräsentant in der Schweiz: seca ag (schweiz) Medizinische Waagen und Messsysteme Schönmat Str. 2 CH-4153 REINACH
	Typenschild an der Netzanschlussbuchse <ul style="list-style-type: none"> • Benötigte Versorgungsspannung in V • Maximale Stromaufnahme in mA • : Polung des Gerätesteckers beachten • : Gerät mit Gleichstrom betreiben • : Nur kompatible seca Netzgeräte verwenden
	Gerät nicht im Hausmüll entsorgen

Kennzeichen auf der Verpackung	
Symbol	Bedeutung
	Vor Nässe schützen
	Pfeile zeigen zur Oberseite des Produktes Aufrecht transportieren und lagern
	Zerbrechlich, nicht werfen oder fallen lassen

Kennzeichen auf der Verpackung	
Symbol	Bedeutung
	Zulässige min. und max. Temperatur für Transport und Lagerung
	Zulässige min. und max. Luftfeuchtigkeit für Transport und Lagerung
	Zulässiger min. und max. Luftdruck für Transport und Lagerung
	Verpackung hier öffnen
	Verpackungsmaterial kann über Recycling-Programme entsorgt werden

4 GERÄT IN BETRIEB NEHMEN

4.1 Lieferumfang

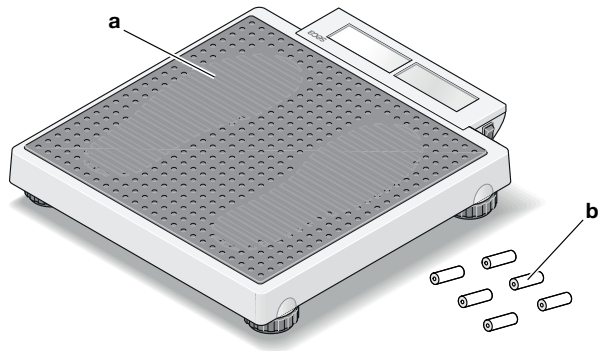

Pos.	Komponente	Stck.
a	Personenwaage	1
b	Batterie	6

Pos.	Komponente	Stck.
–	Gebrauchsanweisung	1

4.2 Stromversorgung herstellen

Batterien einlegen

Sie benötigen 6 Batterien (Typ AA/1,5 V, im Lieferumfang enthalten).

1. Drücken Sie auf den Verschluss des Batteriefachs.
2. Nehmen Sie den Deckel des Batteriefachs ab.

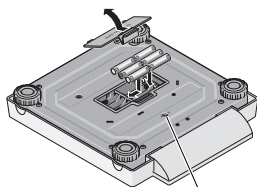

Anschluss für Netzgerät

ACHTUNG! Geräteschaden

Gerät kann überhitzen und beschädigt werden.

- ▶ Achten Sie auf die korrekte Polung der Batterien (Markierungen im Batteriehalter).

3. Legen Sie die Batterien ein.

HINWEIS

Sollte die Anzeige **bAtt** im Display erscheinen, haben Sie eine der Batterien verkehrt herum eingelegt oder die Batterien sind leer.

4. Schließen Sie das Batteriefach.

Netzgerät anschließen (optional)

Die Waage kann mit einem Netzgerät (optionales Zubehör) betrieben werden.



WARNUNG! Personen- und Geräteschaden durch falsche Netzgeräte

Handelsübliche Netzgeräte können eine höhere Spannung liefern, als auf ihnen angegeben ist. Das Messgerät kann überhitzen, in Brand geraten, schmelzen oder kurzgeschlossen werden.

- ▶ Verwenden Sie ausschließlich original seca Netzgeräte mit geregelter 12-Volt-Ausgangsspannung.

1. Stecken Sie den für Ihre Stromversorgung notwendigen Netzstecker auf das Netzgerät.
2. Stecken Sie den Gerätestecker des Netzgerätes in die Anschlussbuchse der Waage.
3. Stecken Sie das Netzgerät in eine Netzsteckdose.

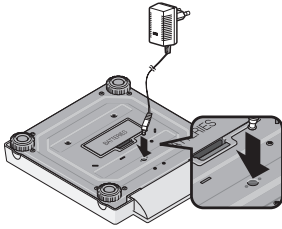

Solar powerbank SPB4000 anschließen (optional)

Die Waage kann mit einer **Solar powerbank SPB4000** betrieben werden (Optionales Zubehör und Ersatzteile). Informationen dazu finden Sie in der separaten Gebrauchsanweisung der **Solar powerbank SPB4000**.

4.3 Gerät aufstellen und ausrichten



VORSICHT!

Fehlmessung durch falsch aufgestellte Geräte

Weiche Fußböden, z. B. Holzdielen, geben unter dem Gewicht des Patienten nach und verfälschen das Messergebnis. Falsche Umgebungsbedingungen oder fehlendes Ausrichten führen zu Messfehlern.

- ▶ Wählen Sie einen Aufstellungsort mit ebenem und stabilem Boden, um exakte Messergebnisse zu erreichen.
 - ▶ Verwenden Sie das Gerät ausschließlich unter den bestimmungsgemäßen Umgebungsbedingungen, die im Abschnitt „Technische Daten“ aufgeführt sind.
 - ▶ Richten Sie das Gerät vor dem Gebrauch und nach jedem Standortwechsel aus.
1. Stellen Sie das Gerät auf einen festen, ebenen Untergrund.

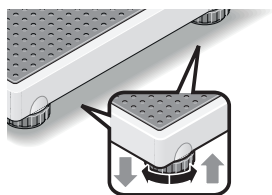

2. Richten Sie das Gerät durch Drehen der Fußschrauben aus.
3. Achten Sie darauf, dass das Gerät nur mit den Füßen Bodenkontakt hat.

5 BEDIENUNG



VORSICHT!
Personenschaden/Fehlmessung

- ▶ Führen Sie vor jeder Anwendung des Gerätes eine Funktionskontrolle durch, wie im entsprechenden Abschnitt dieser Gebrauchsanweisung beschrieben.

5.1 Gerät ein- und ausschalten

Gerät einschalten

- ✓ Die Waage ist unbelastet.
- ▶ Stellen Sie den EIN/AUS-Schalter auf die Position „I“.

EIN/AUS-Schalter

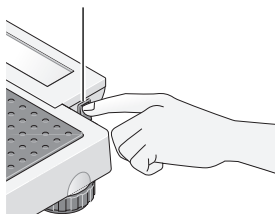

- ⇒ Im Display erscheint **SECA**.
- ⇒ Alle Elemente des Displays werden kurz angezeigt.
- ⇒ Die Waage ist betriebsbereit, wenn **0.0** im Display erscheint.
- ⇒ Wird die Waage mit einem Netzgerät betrieben, erscheint das Symbol  im Display.



Gerät ausschalten

- ▶ Stellen Sie den EIN/AUS-Schalter auf die Position „0“.

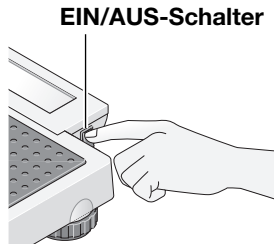

HINWEIS

Schalten Sie das Gerät vor dem Transport aus, damit während des Transports nicht aus Versehen die Taste **start** betätigt und Strom verbraucht wird.

Display ein- und ausschalten (Standby)

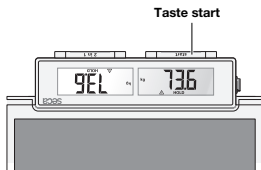

- ▶ Drücken Sie die Taste **start**.

HINWEIS

Das Display schaltet sich nach kurzer Zeit automatisch aus, wenn die Waage nicht belastet wird (nicht bei Betrieb mit Netzgerät).

5.2 Wiegen

Patient wiegen

- ✓ Die Waage ist unbelastet.
1. Falls sich die Waage nach der letzten Messung automatisch abgeschaltet hat, drücken Sie die Taste **start**.

ACHTUNG! **Geräteschaden**

Das Display ist empfindlich und kann bei Belastung beschädigt werden

- ▶ Stellen Sie sicher, dass der Patient nicht auf das Display tritt.



2. Bitten Sie den Patienten, sich auf die Waage zu stellen

HINWEIS

Bei Gewichten über 1,5 kg oder 3,3 lbs wird automatisch die HOLD-Funktion aktiviert. Dabei blinkt die Anzeige, bis ein stabiles Gewicht gemessen wurde. Anschließend wird die Anzeige bis zur nächsten Wägung eingefroren. Im Display erscheint  **HOLD**.

3. Lesen Sie das Messergebnis ab.

Gewichtseinheit umschalten

Sie können die Einheit auswählen, in der das Gewicht angezeigt werden soll.



WARNUNG! **Patientengefährdung**

Um Fehlinterpretationen zu vermeiden, dürfen Messergebnisse für medizinische Zwecke ausschließlich in SI-Einheiten (Kilogramm/Gramm, Meter/Zentimeter) angezeigt und verwendet werden. Einige Geräte bieten die Möglichkeit, Messergebnisse in anderen Einheiten anzuzeigen. Dies ist lediglich eine Zusatzfunktion.

- ▶ Verwenden Sie Messergebnisse ausschließlich in SI-Einheiten.
- ▶ Die Verwendung von Messergebnissen in Nicht-SI-Einheiten liegt allein in der Verantwortung des Anwenders.

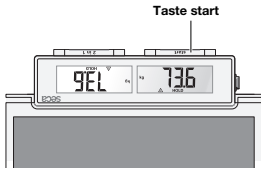

1. Drücken Sie die Taste **start**.



⇒ Die aktuelle Gewichtseinheit wird angezeigt (hier: kg).

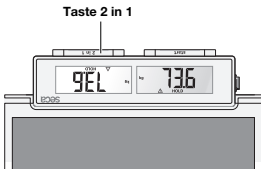

2. Halten Sie die Taste **2 in 1** ca. 3 Sekunden lang gedrückt.



⇒ Die Einheit wird umgeschaltet (hier: lbs).

3. Um die Einheit wieder umzuschalten, halten Sie die Taste **2 in 1** erneut ca. 3 Sekunden gedrückt.

Säuglinge/Kleinkinder wiegen (2 in 1)

Mit Hilfe der Funktion **2 in 1** können Sie das Gewicht von Säuglingen und Kleinkindern ermitteln. Dazu wird das Kind während des Wiegens von einem Erwachsenen auf dem Arm gehalten. Gehen Sie folgendermaßen vor:

1. Stellen Sie sicher, dass die Waage unbelastet ist.
2. Bitten Sie den Erwachsenen, sich auf die Waage zu stellen.
3. Lesen Sie das Messergebnis ab.
4. Halten Sie die Taste **2 in 1** gedrückt, bis die Meldung **NET** im Display erscheint.

⇒ Das Gewicht wird gespeichert.

⇒ **0.0** erscheint im Display.

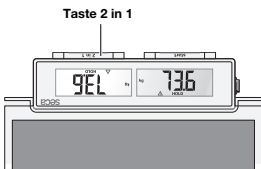



WARNUNG!

Fehlmessung durch wechselndes Ausgangsgewicht

Wenn das Kind zusammen mit einem anderen Erwachsenen gewogen wird, kann das Gewicht des Kindes nicht korrekt ermittelt werden.

- ▶ Stellen Sie sicher, dass das Kind immer mit dem Erwachsenen gewogen wird, mit dem das Ausgangsgewicht ermittelt wurde.
- ▶ Stellen Sie sicher, dass sich das Gewicht des Erwachsenen nicht ändert, z. B. durch Ablegen eines Kleidungsstückes.

5. Bitten Sie den Erwachsenen, das Kind mit auf die Waage zu nehmen.



⇒ Das Gewicht des Kindes wird angezeigt.

⇒ Das Symbol  sowie die Meldungen **HOLD** und **NET** werden angezeigt.

6. Lesen Sie das Messergebnis ab.
7. Bitten Sie den Erwachsenen, mit dem Kind die Waage zu verlassen.
8. Sie haben folgende Möglichkeiten, die Funktion **2 in 1** zu deaktivieren:

- ▶ Taste **2 in 1** drücken, bis das Symbol  sowie die Meldungen **HOLD** und **NET** nicht mehr angezeigt werden.
- ▶ Gerät ausschalten.

6 HYGIENISCHE AUFBEREITUNG



WARNUNG! **Elektrischer Schlag**

Das Gerät ist nicht stromlos, wenn der Ein-/Aus-Schalter gedrückt wird und/oder das Display erlischt. Bei der Anwendung von Flüssigkeiten am Gerät kann es zu einem elektrischen Schlag kommen.

- ▶ Befolgen Sie folgende Schritte, um das Gerät stromlos zu machen:
 - Gerät ausschalten (Ein-/Aus-Schalter).
 - Netzgerät von der Netzsteckdose trennen.
 - Batterien entfernen.
- ▶ Stellen Sie sicher, dass keine Flüssigkeiten in das Gerät gelangen.



WARNUNG! **Infektionsgefahr**

- ▶ Bereiten Sie das Gerät in regelmäßigen Abständen hygienisch auf, wie in diesem Abschnitt beschrieben.

ACHTUNG! **Geräteschaden**

Ungeeignete Reinigungs- und Desinfektionsmittel können die empfindlichen Oberflächen des Gerätes beschädigen und die Bedienbarkeit beeinträchtigen.

- ▶ Verwenden Sie keine scharfen oder scheuernden Reinigungsmittel.
- ▶ Verwenden Sie keine organischen Lösungsmittel (z. B. Spiritus oder Benzin).

6.1 Reinigung

- ▶ Feuchten Sie bei Bedarf ein weiches Tuch mit einer milden Seifenlauge an und wischen Sie das Gerät damit ab.

6.2 Desinfektion

1. Desinfizieren Sie das Gerät in regelmäßigen Abständen mit einem für empfindliche Oberflächen und Acrylglas geeigneten Desinfektionsmittel (z. B. 70 % Ethanol).
2. Beachten Sie die Gebrauchsanweisung des Desinfektionsmittels.
3. Desinfizieren Sie das Gerät folgendermaßen:
 - ▶ Weiches Tuch mit Desinfektionsmittel anfeuchten und Gerät damit abwischen.
 - ▶ Fristen beachten, siehe Tabelle:

Frist	Komponente
Vor und nach jeder Messung mit direktem Hautkontakt	Wägeplattform
Bei Bedarf	<ul style="list-style-type: none">• Display• Tragetasche

6.3 Sterilisation

Die Sterilisation des Gerätes ist nicht zulässig.

7 FUNKTIONSKONTROLLE

- ▶ Führen Sie vor jeder Anwendung eine Funktionskontrolle durch.

Zu einer vollständigen Funktionskontrolle gehören:

- Sichtprüfung auf mechanische Beschädigung
- Prüfung der Ausrichtung des Gerätes
- Sicht- und Funktionsprüfung der Anzeigeelemente
- Funktionsprüfung aller im Abschnitt „Übersicht“ dargestellten Bedienelemente
- Funktionsprüfung des optionalen Zubehörs

Sollten Sie bei der Funktionskontrolle Fehler oder Abweichungen feststellen, versuchen Sie zunächst, den Fehler mit Hilfe des Abschnitts „Fehlerbehebung“ in diesem Dokument zu beheben.



VORSICHT!
Personenschäden

Wenn Sie bei der Funktionskontrolle Fehler oder Abweichungen feststellen, die nicht mit Hilfe des Abschnitts „Fehlerbehebung“ in diesem Dokument behoben werden können, dürfen Sie das Gerät nicht verwenden.

- ▶ Lassen Sie das Gerät durch den seca Service oder einen autorisierten Servicepartner reparieren.
- ▶ Beachten Sie den Abschnitt „Wartung“ in diesem Dokument.

8 FEHLERBEHEBUNG

Sollten während der Bedienung des Gerätes Störungen auftreten, versuchen Sie diese zunächst mit Hilfe der folgenden Tabelle selbst zu beseitigen. Sollte die Störung bestehen bleiben, wenden Sie sich an den seca Service oder einen autorisierten Servicepartner.

Störung	Ursache	Beseitigung
Waage zeigt kein Gewicht an, obwohl sie belastet wurde	Waage ist ausgeschaltet oder ohne Batterien	<ul style="list-style-type: none"> • Sicherstellen, dass die Waage eingeschaltet ist • Sicherstellen, dass Batterien eingelegt sind
Waage schaltet sich ein, z. B. während des Transportes	Taste start gedrückt	Bei Transporten den Ein-/Aus-Schalter auf „O“ stellen
Nach Transport oder Batteriewechsel zeigt die Waage Gewicht an, obwohl sie nicht belastet wurde	Waage hat falschen Nullpunkt ermittelt	Waage aus- und wieder einschalten

17-10-06-652-100-2024-08S

Störung	Ursache	Beseitigung
0.0 erscheint nicht vor dem Wiegen	Waage vor dem Einschalten belastet	<ul style="list-style-type: none"> • Waage entlasten • Waage aus- und wieder einschalten
Anzeige ---- vor dem Wiegen	Waage vor dem Einschalten belastet	<ul style="list-style-type: none"> • Waage entlasten • Waage aus- und wieder einschalten
Einzelnes Segment leuchtet ständig oder gar nicht	Display defekt	seca Service benachrichtigen
Anzeige: 	Spannung der Batterien lässt nach	Batterien wechseln
Anzeige: bAtt	Batterien leer oder falsch eingelegt	<ul style="list-style-type: none"> • Batterien wechseln • Batterien richtig herum einlegen
Anzeige: StOP	Höchstlast überschritten	Waage entlasten
Anzeige: Er + Zahl	Waage zu hoch belastet oder an einer Ecke zu stark belastet	<ul style="list-style-type: none"> • Waage entlasten oder Gewicht gleichmäßiger verteilen • Waage aus- und wieder einschalten • Falls das Problem weiterhin besteht, seca Service benachrichtigen

9 WARTUNG

Das Produkt muss sorgfältig aufgestellt und regelmäßig gewartet werden. seca empfiehlt je nach Häufigkeit der Benutzung eine Wartung im Abstand von 3 bis 5 Jahren.

**VORSICHT!****Fehlmessungen durch unsachgemäße Wartung**

- ▶ Lassen Sie Wartungen und Reparaturen ausschließlich durch den seca Service oder einen autorisierten Servicepartner durchführen.
- ▶ Den Servicepartner in Ihrer Nähe finden Sie unter www.seca.com oder senden Sie eine E-Mail an service@seca.com.

10 TECHNISCHE DATEN

10.1 Allgemeine technische Daten

Abmessungen	
• Tiefe	360 mm
• Breite	321 mm
• Höhe	60 mm
Eigengewicht	ca. 4,0 kg/8.8 lbs
Umgebungsbedingungen, Betrieb	
• Temperatur	+10 °C bis +40 °C
• Luftdruck	700 – 1060 hPa
• Luftfeuchtigkeit	30 % – 85 % nicht kondensierend
Umgebungsbedingungen, Lagerung/ Transport	
• Temperatur	-10 °C bis +65 °C
• Luftdruck	700 – 1060 hPa
• Luftfeuchtigkeit	0 % – 95 % nicht kondensierend

Ziffernhöhe	20 mm
Stromversorgung <ul style="list-style-type: none"> • Netzgerät (optional) <ul style="list-style-type: none"> – Versorgungsspannung 12 V • Batterien <ul style="list-style-type: none"> – Versorgungsspannung 9 V – Batterietyp 6 x Typ AA, 1,5 V, nicht aufladbar – Solar powerbank SPB4000 (optional) 5 V (mit Booster 9 V) 	
Maximale Stromaufnahme	typisch 15 mA
Medizinprodukt gemäß Verordnung (EU) 2017/745	Klasse I mit Messfunktion
EN 60601-1: elektromedizinisches Gerät, Typ B	
Anwendungsteil gemäß IEC 60601-1	Trittfläche
Schutzart	IP53
Betriebsart	Dauerbetrieb

10.2 Gewichtsmessung

Wägetechnische Daten	
Höchstlast	250 kg/551 lbs
Genauigkeit <ul style="list-style-type: none"> • 0 bis 50 kg/110 lbs • 50 kg/110 lbs bis 250 kg/551 lbs 	$\pm 100 \text{ g}/0.2 \text{ lbs}$ $\pm 0,15 \%$
Teilung	100 g/0.2 lbs

11 OPTIONALES ZUBEHÖR

Zubehör	Artikelnummer
Tragetasche seca 421	421 00 00 009
Stromversorgung:	
Switchmode Netzgerät: 100-240 V~ / 50-60 Hz / 12 V= / 0,5 A	68 32 10 265 009
Solar powerbank SPB4000	68 60 00 221 009

12 ENTSORGUNG

12.1 Gerät entsorgen



Entsorgen Sie das Gerät nicht über den Hausmüll. Das Gerät muss sachgerecht als Elektronikschrott entsorgt werden. Beachten Sie Ihre jeweiligen nationalen Bestimmungen. Für weitere Auskünfte wenden Sie sich an den **seca Service** unter **service@seca.com**.

12.2 Batterien und Akkus entsorgen



Werfen Sie verbrauchte Batterien und Akkus nicht in den Hausmüll, unabhängig davon, ob diese Schadstoffe enthalten oder nicht. Als Verbraucher sind Sie gesetzlich verpflichtet, Batterien und Akkus über kommunale Sammelstellen oder Sammelstellen des Handels zu entsorgen. Geben Sie Batterien und Akkus nur im vollständig entladenen Zustand ab.

13 GEWÄHRLEISTUNG

Für Mängel, die auf Material- oder Fabrikationsfehler zurückzuführen sind, gilt eine zweijährige Gewährleistungsfrist ab Lieferung. Alle beweglichen Teile, wie z. B. Batterien, Kabel, Netzgeräte, Akkus etc., sind hiervon ausge-

nommen. Mängel, die unter die Gewährleistung fallen, werden für den Kunden gegen Vorlage der Kaufquittung kostenlos behoben. Weitere Ansprüche können nicht berücksichtigt werden. Kosten für Hin- und Rücktransporte gehen zu Lasten des Kunden, wenn sich das Gerät an einem anderen Ort als dem Sitz des Kunden befindet. Bei Transportschäden können Gewährleistungsansprüche nur geltend gemacht werden, wenn für Transporte die komplette Originalverpackung verwendet und das Gerät darin gemäß dem originalverpackten Zustand gesichert und befestigt wurde. Bewahren Sie daher alle Verpackungsteile auf.

Es besteht keine Gewährleistung, wenn das Gerät durch Personen geöffnet wird, die hierzu nicht ausdrücklich von seca autorisiert worden sind.

Bitte wenden Sie sich im Gewährleistungsfall an Ihre seca Niederlassung oder den Händler, über den Sie das Produkt bezogen haben.

14 KONFORMITÄTSERKLÄRUNG



Hiermit erklärt die seca gmbh & co. kg, dass das Produkt den Bestimmungen der anwendbaren europäischen Richtlinien und Verordnungen entspricht. Die vollständige Konformitätserklärung finden Sie unter www.seca.com.

CONTENTS

1 Description of device	35	4.2 Establishing power supply .	47
1.1 Intended use.....	35	Inserting batteries	47
1.2 User qualification.....	35	Connecting the power supply unit (optional)	47
1.3 Patient target group.....	35	Connecting the solar powerbank SPB4000 (optional).....	48
1.4 Contraindications	35	4.3 Setting up and aligning the device	48
1.5 Clinical benefit	35		
1.6 Functional description	35		
2 Safety information	36	5 Operation	49
2.1 Safety information in these instructions for use.....	36	5.1 Switching the device on and off.....	49
2.2 Basic safety information	36	Switching on the device	49
Handling device.....	36	Switching off the device	50
Preventing electric shock	38	Switching the display on and off (standby).....	50
Preventing injuries and infections	38	5.2 Weighing.....	50
Preventing damage to device	39	Weighing a patient.....	50
Handling measuring results	40	Switching the weight unit	51
Handling packaging material.....	41	Weighing babies/ toddlers (2 in 1)	52
Handling batteries and rechargeable batteries...	41	6 Hygiene treatment	53
3 Overview	42	6.1 Cleaning.....	54
3.1 Controls	42	6.2 Disinfecting	54
3.2 Symbols in the display	43	6.3 Sterilizing	55
3.3 Labels	44	7 Function check.....	55
4 Starting up device.....	46	8 Troubleshooting	56
4.1 Scope of delivery.....	46	9 Servicing	57

10	Technical data.....	58
10.1	General technical data.....	58
10.2	Weight measurement	59
11	Optional accessories.....	59
12	Disposal	60
12.1	Disposing of the device	60
12.2	Disposing of batteries and rechargeable batteries.....	60
13	Warranty	60
14	Declaration of conformity	61

1 DESCRIPTION OF DEVICE

1.1 Intended use

The electronic flat scale supports physicians in decision-making regarding diagnosis or therapy, based on the patient's weight or weight changes.

1.2 User qualification

The device may only be used by persons with sufficient expertise.

1.3 Patient target group

The device is intended for persons of any age who can stand independently and who do not exceed the maximum weight capacity of the device. Babies and toddlers who cannot stand independently can be weighed using the **2 in 1** function whilst being held by an adult who can stand independently.

1.4 Contraindications

No contraindications are known.

1.5 Clinical benefit

The electronic flat scale supports physicians in decision-making regarding diagnosis or therapy, based on the measured weight.

By that, the electronic flat scale only provides an indirect clinical benefit.

The physician must perform additional examinations for an accurate diagnosis.

1.6 Functional description

Weight on this electronic personal scale is detected by four load cells.

The **2 in 1** function can be used to determine the weight of babies and toddlers. The child is held in an adult's arms during weighing to do this.

2 SAFETY INFORMATION

2.1 Safety information in these instructions for use



DANGER!

Used to identify an extremely hazardous situation. If you fail to take note of this information, serious irreversible or fatal injuries will occur.



WARNING!

Used to identify an extremely hazardous situation. If you fail to take note of this information, serious irreversible or fatal injuries may result.



CAUTION!

Used to identify a hazardous situation. If you fail to take note of this information, minor to moderate injuries may result.

NOTICE!

Used to identify possible incorrect usage of the device. If you fail to take note of this information, you may damage the device, or the measuring results may be incorrect.

NOTE

Includes additional information about use of the device.

2.2 Basic safety information

Handling device

- ▶ Please take note of the information in these instructions for use.

- ▶ Keep the instructions for use in a safe place. The instructions for use are a component of the device and must be available at all times.
- ▶ In the interest of patient safety, you and your patients are obliged to report serious events that occur in connection with this product to the manufacturer and to the authority responsible in your country.

**DANGER!****Risk of explosion**

- ▶ Do not use the device in an environment in which one of the following gases has accumulated:
 - oxygen
 - flammable anesthetics
 - other flammable substances/air mixtures

**CAUTION!****Patient hazard, damage to device**

- ▶ Have servicing carried out regularly as described in the relevant section of this document.
- ▶ Technical modifications may not be made to the device. The device does not contain any user-serviceable parts. Only have servicing and repairs performed by an authorized seca service partner. You can find your local service partner at www.seca.com.
- ▶ Use only seca original accessories and spare parts, otherwise seca will not grant any warranty.

**CAUTION!****Patient hazard, malfunction**

- ▶ Keep medical electrical devices such as high-frequency surgical equipment at a minimum distance of approx. 1 meter to prevent faulty measurements.
- ▶ Keep high-frequency equipment such as cell-phones at a minimum distance of approx. 1 meter to prevent faulty measurements.
- ▶ The actual transmission output of HF devices may require minimum distances of more than 1 meter. For details, go to www.seca.com.

Preventing electric shock



WARNING! **Electric shock**

- ▶ Set up devices which can be operated with a power supply unit so that the power supply socket is within easy reach and the power supply can be disconnected quickly.
- ▶ Ensure that your local electricity supply matches the details on the power supply unit.
- ▶ Never touch the power supply unit with wet hands.
- ▶ Do not use extension cables and multiple outlets.
- ▶ Ensure that cables are not crushed or damaged by sharp edges.
- ▶ Ensure that cables do not come into contact with hot objects.
- ▶ Do not operate the device at an altitude of more than 3000 m above sea level.

Preventing injuries and infections



WARNING! **Injury from falling**

- ▶ Ensure that the device is steady and level.
- ▶ Route connector cables (if present) so that neither users nor the patient can trip over them.
- ▶ Assist people with limited motor skills when they are getting up, e.g. from a wheelchair.
- ▶ Ensure that the patient does not step directly onto or off the edges of the weighing platform.
- ▶ Ensure that the patient steps onto and off the weighing platform slowly and safely.



WARNING! **Danger of slipping**

- ▶ Ensure that the weighing platform is dry before the patient steps onto it.

- ▶ Ensure that the patient has dry feet before stepping onto the weighing platform.
- ▶ Ensure that the patient steps onto and off the weighing platform slowly and safely.

**WARNING!****Risk of infection**

- ▶ Before and after every measurement, wash your hands to reduce the risk of cross-contamination and nosocomial infections.
- ▶ Should the patient have contagious diseases, subject the device to a hygiene treatment as described in the relevant section of these instructions for use immediately afterwards.
- ▶ Ensure that the patient does not have any open wounds or infectious skin alterations which may come into contact with the device.
- ▶ Subject the device to a hygiene treatment at regular intervals.

Preventing damage to device

NOTICE!**Damage to device**

- ▶ Ensure that fluids never get inside the device. These can destroy the electronics.
- ▶ For devices with power supply operation: Switch off the device before you disconnect the power supply unit from the power supply socket.
- ▶ For devices with power supply operation: If the device is not to be used for an extended period, disconnect the power supply unit from the power supply socket. Only then is the device de-energized.
- ▶ For devices with battery or rechargeable battery operation: If you are not using the device for an extended period of time, remove batteries or rechargeable batteries. Only then is the device de-energized.
- ▶ Do not drop the device.

- ▶ Do not subject the device to shocks or vibrations.
- ▶ Perform a function check before each use as described in the corresponding section in this document. Do not operate the device if it is not working properly or is damaged.
- ▶ Do not place the device in direct sunlight and ensure that it is not placed in the direct proximity of a heat source. The excessive temperatures could damage the electronics.
- ▶ Avoid rapid temperature fluctuations. If the device is transported so that a temperature difference of over 20 °C occurs, the device must be left to stand for at least 2 hours before it is switched on, otherwise condensation may form; this may damage the electronics.
- ▶ Use the device only in the intended ambient conditions outlined in the section entitled "Technical data".
- ▶ Store the device only in the intended storage conditions outlined in the section entitled "Technical data".
- ▶ Use only cleaning agents and disinfectants which match the details in the section entitled "Hygiene treatment".
- ▶ For scales: Ensure that maximum capacity is not exceeded.

Handling measuring results



WARNING! **Patient hazard**

To prevent misinterpretations, measuring results for medical purposes must only be displayed and used in SI units (kilograms/grams, meters/centimeters). Some devices have the option of displaying measuring results in different units. This is purely an additional function.

- ▶ Only use measuring results in SI units.
- ▶ The user takes sole responsibility for the use of measuring results in non-SI units.

NOTICE!**Inconsistent measuring results**

- ▶ Before you save and continue using measured values determined using this device (e.g. in seca software or in an EMR system), ensure that the measured values are plausible.
- ▶ If measured values have been sent to seca software or to an EMR system, ensure before continuing to use them that the measured values are plausible and assigned to the correct patient.

Handling packaging material**WARNING!****Risk of suffocation**

Packaging materials made of plastic film (bags) present a risk of suffocation.

- ▶ Store packaging material out of the reach of children.
- ▶ If the original packaging material is no longer available, only use plastic bags with safety holes to reduce the risk of suffocation. Use recyclable materials if possible.

NOTE

Store the original packaging material for future use (e.g. returning for servicing).

Handling batteries and rechargeable batteries**WARNING!****Injury**

Batteries and rechargeable batteries contain harmful substances which may explode and so escape if not handled properly.

- ▶ Do not try to recharge batteries.
- ▶ Do not expose batteries/rechargeable batteries to heat.
- ▶ Do not burn batteries/rechargeable batteries.

- ▶ If acid is leaking out, avoid contact with the skin, eyes, and mucous membranes. Rinse affected areas of the body with plenty of clean water and seek medical help at once.

NOTICE!

Damage to device and malfunction due to incorrect handling

- ▶ Use only the type of battery/rechargeable battery quoted in this document.
- ▶ Always replace all batteries/rechargeable batteries at the same time.
- ▶ Do not short-circuit batteries/rechargeable batteries.
- ▶ If you do not use the device for an extended period of time, remove the batteries/rechargeable batteries. This prevents acid from leaking into the device.
- ▶ If acid has penetrated the device, do not continue using it. Have the device checked by an authorized seca service partner and repaired if necessary.

3 OVERVIEW

3.1 Controls

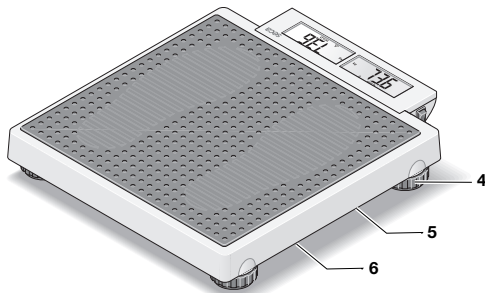
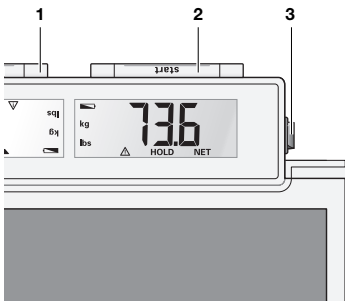





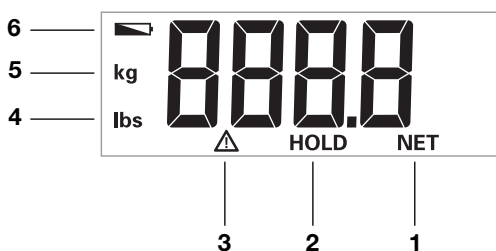



	Control	Function
1	2 in 1 key	Start the 2 in 1 function for weighing babies and toddlers
2	start key	Starts the weighing function
3	On/off switch	Switches the scale on and off
4	Foot screw	4 pcs, for precise alignment
5	Power supply connection	For connecting a power supply unit available as an option or the Solar powerbank SPB4000 available as an option
6	Battery compartment	Takes 6 Mignon batteries (Type AA/1.5 V)









3.2 Symbols in the display











Item	Symbol	Meaning
1	NET	Tare function active
2	HOLD	Hold function active
3		Non-verifiable function active
4	lbs	Weight value in pounds
5	kg	Weight in kilograms
6		Batteries are low

3.3 Labels

Markings on the device and on the type plate	
Text/symbol	Meaning
	Name and address of manufacturer, date of manufacture
UDI	Unique Device Identification (product identification number as per Directive (EU) 2017/745)
	Article number
	Serial number
ProdID	seca product identification number
	Follow instructions for use
	Medical electrical device, Type B
IP53	Type of protection to IEC 60529: <ul style="list-style-type: none"> • Protection from dust in harmful quantities (dust-proof) • Protection from splashing (angle < 60 degrees)
d	Value in units of mass States the difference between two consecutive display values
	Device complies with EU directives 0123 : Notified Body for Medical Devices
	Medical device in accordance with Regulation (EU) 2017/745
	Device complies with United Kingdom directives xxxx : Notified Body for Medical Devices of the United Kingdom

Markings on the device and on the type plate	
Text/symbol	Meaning
 	<p>Importer/representative in the United Kingdom:</p> <p>seca Ltd 40 Barn Street B5 5QB Birmingham United Kingdom</p>
 	<p>Importer/representative in Switzerland:</p> <p>seca ag (schweiz) Medizinische Waagen und Messsysteme Schönmat Str. 2 CH-4153 REINACH</p>
	<p>Type plate on the power supply connection socket</p> <ul style="list-style-type: none"> • Power supply voltage required in V • Maximum current consumption in mA • : Note polarity of device connector • : Operate device with direct current • : Use compatible seca power supply units only
	<p>Do not dispose of device in household waste</p>

Markings on the packaging	
Symbol	Meaning
	<p>Protect from moisture</p>
	<p>Arrows indicate top of product</p> <p>Transport and store in an upright position</p>
	<p>Fragile, do not throw or drop</p>

Markings on the packaging	
Symbol	Meaning
	Permitted min. and max. temperature for transport and storage
	Permitted min. and max. humidity for transport and storage
	Permitted min. and max. air pressure for transport and storage
	Open packaging here
	Packaging material can be disposed of through recycling programs

4 STARTING UP DEVICE

4.1 Scope of delivery

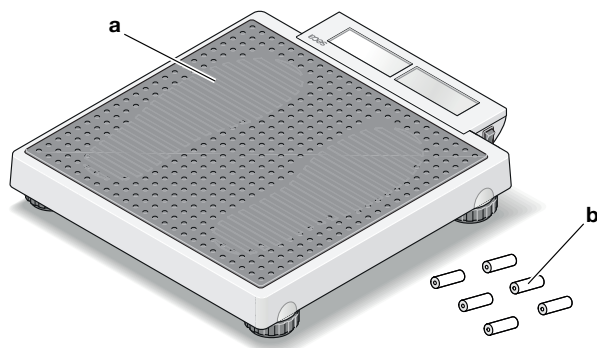

Item	Component	Pcs.
a	Personal scale	1
b	Battery	6

Item	Component	Pcs.
–	Instructions for use	1

4.2 Establishing power supply

Inserting batteries

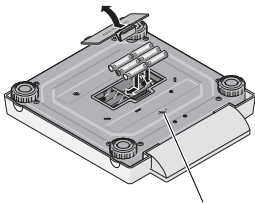

Connection for power supply unit

You need 6 batteries (type AA/1.5 V, included in scope of delivery).

1. Press on the latch of the battery compartment.
2. Remove the cover of the battery compartment.

NOTICE!
Damage to device

Device may overheat and become damaged.

- ▶ Ensure the correct polarity of the batteries (markings in the battery holder).

3. Insert the batteries.

NOTE

If **bAtt** appears in the display, you have inserted one of the batteries the wrong way round or the batteries have discharged.

4. Close the battery compartment.

Connecting the power supply unit (optional)

The scale can be operated with a power supply unit (optional accessory).



WARNING!
Personal injury or damage to the device as a result of incorrect power supply units

Conventional power supply units may deliver a higher voltage than is indicated on them. The measuring device may overheat, catch fire, melt or short-circuit.

- ▶ Use only original seca power supply units with a controlled 12 V output voltage.

1. Insert the connector required for your power supply into the power supply unit.

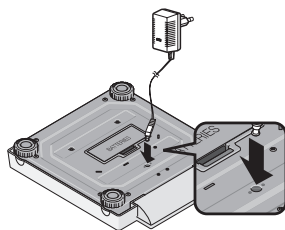

2. Insert the device connector of the power supply unit into the connecting socket of the scale.
3. Plug the power supply unit into a power supply socket.

Connecting the solar powerbank SPB4000 (optional)

The scale can be operated with a **Solar powerbank SPB4000** (Optional accessories and spare parts). You can find information about this in the separate instructions for use for the **Solar powerbank SPB4000**.

4.3 Setting up and aligning the device



CAUTION!

Faulty measurement as a result of devices being set up incorrectly

Soft floors (wooden boards, for example) give under the patient's weight and falsify the measuring result. Incorrect ambient conditions or lack of alignment lead to measurement errors.

- ▶ Select a setup location with a level, stable floor in order to achieve precise measuring results.
- ▶ Use the device only in the intended ambient conditions outlined in the section entitled "Technical data".
- ▶ Align the device before using it and every time it changes location.

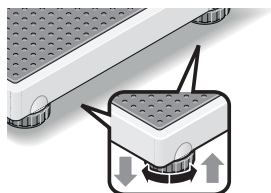

1. Place the device on a firm, level surface.
2. Align the device by turning the foot screws.
3. Ensure that only the feet of the device are in contact with the ground.

5 OPERATION



CAUTION!

Personal injury/faulty measurement

- ▶ Before using the device each time, perform a function check as described in the corresponding section of these instructions for use.

5.1 Switching the device on and off

Switching on the device

- ✓ The scale has no load.
- ▶ Set the ON/OFF switch to position "I".

ON/OFF switch

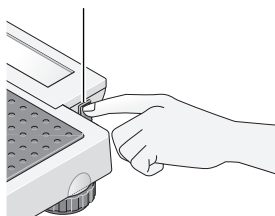

- ⇒ **SECA** appears in the display.
- ⇒ All the elements of the display are shown briefly.
- ⇒ The scale is operational when **0.0** appears in the display.
- ⇒ If the scale is operated with a power supply unit, the  symbol appears in the display.

Switching off the device

- ▶ Set the ON/OFF switch to position “O”.

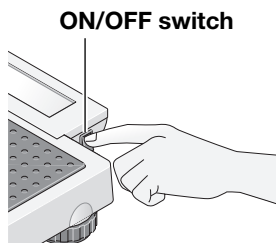

NOTE

Switch off the device before transporting it so that the **start** key is not accidentally pressed during transport, so wasting power.

Switching the display on and off (standby)

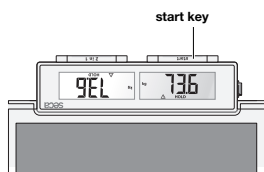

- ▶ Press the **start** key.

NOTE

The display switches off automatically after a short time if there is no load on the scale (not when operated with a power supply unit).

5.2 Weighing

Weighing a patient

- ✓ The scale has no load.
1. If the scale switched off automatically after the last measurement, press the **start** key.

NOTICE!**Damage to device**

The display is sensitive and may be damaged under load

- ▶ Make sure that the patient does not step on the display.



2. Ask the patient to step onto the scale

NOTE

The HOLD function is activated automatically at weights of over 1.5 kg or 3.3 lbs. The display flashes until a stable weight has been measured. The display then freezes until the next weighing operation. **⚠ HOLD** appears in the display.

3. Read off the measuring result.

Switching the weight unit

You can select the unit in which weight is to be displayed.

**WARNING!****Patient hazard**

To prevent misinterpretations, measuring results for medical purposes must only be displayed and used in SI units (kilograms/grams, meters/centimeters). Some devices have the option of displaying measuring results in different units. This is purely an additional function.

- ▶ Only use measuring results in SI units.
- ▶ The user takes sole responsibility for the use of measuring results in non-SI units.

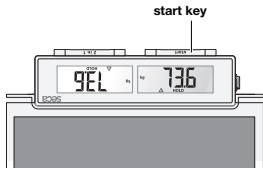

1. Press the **start** key.



⇒ The current weight unit (in this case kg) will be displayed.

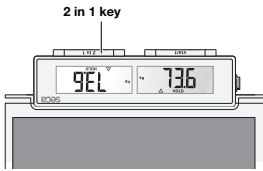

2. Keep the **2 in 1** key depressed for approx. 3 seconds.



⇒ The unit is switched (in this case lbs).

3. To switch the unit back again, keep the **2 in 1** key depressed for approx. 3 seconds again.

Weighing babies/toddlers (2 in 1)

The **2 in 1** function can be used to determine the weight of babies and toddlers. The child is held in an adult's arms during weighing to do this. Proceed as follows:

1. Ensure that there is no load on the scale.
2. Ask the adult to stand on the scale.
3. Read off the measuring result.
4. Keep the **2 in 1** key depressed until the message **NET** appears in the display.

⇒ The weight is saved.

⇒ **0.0** appears in the display.

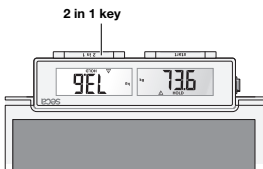

**WARNING!****Faulty measurement as a result of initial weight changing**

If the child is weighed together with a different adult, it will not be possible to determine the child's weight correctly.

- ▶ Ensure that the child is always weighed with the adult with whom the initial weight was determined.
- ▶ Ensure that the adult's weight does not change - as a result of their taking off a piece of clothing, for example.



5. Ask the adult to get onto the scale holding the child.

⇒ The child's weight is displayed.

⇒ The symbol  and the messages **HOLD** and **NET** are displayed.

6. Read off the measuring result.

7. Ask the adult to get off the scale with the child.

8. You have the following options for deactivating the **2 in 1** function:

- ▶ Press the **2 in 1** key until the symbol  and the messages **HOLD** and **NET** are no longer displayed.
- ▶ Switch off the device.

6 HYGIENE TREATMENT

**WARNING!****Electric shock**

The device is not de-energized when the On/off switch is pressed and/or the display goes out. Use of fluids on the device may cause an electric shock.

- ▶ Follow the steps below to de-energize the device:
 - switch off device (On/off switch).
 - disconnect power supply unit from power supply socket.
 - remove batteries.

- ▶ Ensure that no fluids penetrate the device.



WARNING!
Risk of infection

- ▶ Subject the device to a hygiene treatment at regular intervals as described in this section.

NOTICE!
Damage to device

Unsuitable cleaning agents and disinfectants may damage the sensitive surfaces of the device and lead to transparent components becoming clouded.

- ▶ Do not use aggressive or abrasive cleaning agents.
- ▶ Do not use organic solvents (e.g. white spirit or petroleum spirit).

6.1 Cleaning

- ▶ If required, moisten a soft cloth with a mild soap solution and wipe the device over with it.

6.2 Disinfecting

1. Disinfect the device at regular intervals with a disinfectant suitable for sensitive surfaces and acrylic glass (e.g. 70 % ethanol).
2. Follow the instructions for use for the disinfectant.
3. Disinfect the device as follows:
 - ▶ Moisten a soft cloth with disinfectant and wipe down the device with it.
 - ▶ Comply with the intervals, see table:

Interval	Component
Before and after every measurement with direct skin contact	Weighing platform

Interval	Component
As required	<ul style="list-style-type: none"> • Display • Carry case

6.3 Sterilizing

The device must not be sterilized.

7 FUNCTION CHECK

► Perform a function check before each use.

A complete function check includes:

- A visual inspection for mechanical damage
- A test of the alignment of the device
- A visual and function check of the display elements
- A function check of all the controls shown in the section entitled “Overview”
- A function check of the optional accessories

If you find faults or deviations during the function check, first try to remedy the fault with the aid of the “Troubleshooting” section in this document.



CAUTION! **Personal injury**

If you find faults or deviations during the function check which you are unable to remedy with the aid of the “Troubleshooting” section in this document, you must not use the device.

- Have the device repaired by seca Service or an authorized service partner.
- Follow the section entitled “Servicing” in this document.

8 TROUBLESHOOTING

If faults occur when operating the device, first attempt to remedy them yourself using the following table. If the fault persists, contact seca Service or an authorized service partner.

Fault	Cause	Remedy
The scale does not display a weight although a load was placed on it	Scale is switched off or without batteries	<ul style="list-style-type: none"> • Check that the scale is switched on • Check that batteries are inserted
Scale switches itself on, e.g. during transport	start key pressed	Set the On/off switch to "O" when transporting
The scale displays a weight after transport or a battery replacement although no load has been placed on it	Scale has determined an incorrect zero point	Switch off the scale, then switch it back on again
0.0 does not appear before weighing	Scale had load on it before being switched on	<ul style="list-style-type: none"> • Remove the load from the scale • Switch off the scale, then switch it back on again
---- displayed before weighing	Scale had load on it before being switched on	<ul style="list-style-type: none"> • Remove the load from the scale • Switch off the scale, then switch it back on again
Single segment is illuminated continuously or not at all	Display faulty	Inform seca Service
Display: 	Battery voltage is dropping	Replace the batteries
Display: bAtt	Batteries discharged or not inserted	<ul style="list-style-type: none"> • Replace the batteries • Insert the batteries the right way round

Fault	Cause	Remedy
Display: StOP	Maximum capacity exceeded	Remove the load from the scale
Display: Er + figure	Too high a load on the scale or too high a load in one corner	<ul style="list-style-type: none"> • Remove the load from the scale or distribute the weight more evenly • Switch off the scale, then switch it back on again • If the problem persists, inform seca Service

9 SERVICING

The product needs to be set up carefully and serviced regularly. Depending on how frequently the product is used, seca recommends servicing at intervals of 3 to 5 years.



CAUTION!

Faulty measurements as a result of poor servicing

- ▶ Have servicing and repairs carried out exclusively by seca Service or an authorized service partner.
- ▶ You can find a service partner in your vicinity at www.seca.com or by emailing service@seca.com.

10 TECHNICAL DATA

10.1 General technical data

Dimensions <ul style="list-style-type: none"> • Depth 360 mm • Width 321 mm • Height 60 mm 	
Net weight	Approx. 4.0 kg/ 8.8 lbs
Ambient conditions, operation <ul style="list-style-type: none"> • Temperature +10 °C to +40 °C • Air pressure 700 – 1060 hPa • Humidity 30 % – 85 %, no condensation 	
Ambient conditions, storage/transport <ul style="list-style-type: none"> • Temperature -10 °C to +65 °C • Air pressure 700 – 1060 hPa • Humidity 0 % – 95 %, no condensation 	

Height of digits	20 mm
Power supply <ul style="list-style-type: none"> • Power supply unit (optional) <ul style="list-style-type: none"> – Supply voltage 12 V • Batteries <ul style="list-style-type: none"> – Supply voltage 9 V – Battery type 6 x type AA, 1.5 V, not rechargeable – Solar powerbank SPB4000 (optional) 5 V (with booster, 9 V) 	

17-10-06-652-100-2024-08S

Maximum current consumption	Typically 15 mA
Medical device in accordance with Regulation (EU) 2017/745	Class I with measuring function
EN 60601-1: Medical electrical equipment, type B	
Application part in line with IEC 60601-1	Tread area
Type of protection	IP53
Duty cycle	Continuous duty

10.2 Weight measurement

Weighing technology data	
Maximum capacity	250 kg/551 lbs
Accuracy	± 100 g/0.2 lbs
<ul style="list-style-type: none"> 0 to 50 kg/110 lbs 50 kg/110 lbs to 250 kg/551 lbs 	± 0.15 %
Graduation	100 g/0.2 lbs

11 OPTIONAL ACCESSORIES

Accessory	Article number
Carry case seca 421	421 00 00 009
Power supply:	
Switch-mode power pack: 100-240 V~ / 50-60 Hz / 12 V= / 0.5 A	68 32 10 265 009
Solar powerbank SPB4000	68 60 00 221 009

12 DISPOSAL

12.1 Disposing of the device



Do not dispose of the device in your household waste. The device must be properly disposed of as electronic scrap. Follow your respective national regulations. For more information, please contact seca Service at **service@seca.com**.

12.2 Disposing of batteries and rechargeable batteries



Do not dispose of used batteries and rechargeable batteries in household waste, regardless of whether they contain harmful substances or not. As a consumer, you are legally obliged to dispose of batteries and rechargeable batteries via local authority collection points or trade collection points. Only dispose of batteries and rechargeable batteries once they are completely discharged.

13 WARRANTY

There is a two-year warranty period from delivery for defects attributable to poor materials or workmanship. All movable parts, e.g. batteries, cables, power supply units, rechargeable batteries etc. are exempt. Defects which come under the warranty will be repaired for the customer free of charge against proof of purchase. Additional claims cannot be considered. Costs of transport to and from seca are the responsibility of the customer if the device is located somewhere other than the customer's headquarters. In the event of transport damage, claims under warranty can only be made if the complete original packaging was used for transport and the device was secured and fastened in it according to its originally packaged condition. You should therefore keep all packaging parts.

The warranty will be voided if the device is opened by persons not expressly authorized by seca to do so.

In the event of a warranty issue, please contact your local seca office or the dealer from whom you ordered the product.

14 DECLARATION OF CONFORMITY



seca gmbh & co. kg hereby declares that the product complies with the terms of the applicable European directives and regulations. The unabridged declaration of conformity can be found at www.seca.com.

TABLE DES MATIÈRES

1	Description de l'appareil	64	4	Mise en service de l'appareil	76
1.1	Domaine d'utilisation	64	4.1	Éléments livrés	76
1.2	Qualification de l'utilisateur	64	4.2	Établir l'alimentation électrique	77
1.3	Groupe de patients ciblé ...	64		Insérer les piles	77
1.4	Contre-indications	64		Raccorder l'adaptateur secteur (option)	77
1.5	Utilité clinique	64		Raccorder la batterie externe solaire SPB4000 (en option)	78
1.6	Description du fonctionnement	64	4.3	Installer et aligner l'appareil	78
2	Consignes de sécurité	65	5	Utilisation	79
2.1	Consignes de sécurité de ce mode d'emploi	65	5.1	Allumer et éteindre l'appareil	79
2.2	Consignes de sécurité fondamentales	65		Mettre l'appareil sous tension	79
	Utilisation de l'appareil ..	65		Éteindre l'appareil	80
	Éviter les décharges électriques	67		Allumer et éteindre l'écran (veille)	80
	Éviter les blessures et les infections	67	5.2	Peser	80
	Éviter les dommages matériels	68		Peser le patient	80
	Exploitation des résultats de mesure	70		Changer d'unité de poids	81
	Utilisation du matériel d'emballage	71		Peser les nourrissons/ les jeunes enfants (2 in 1)	82
	Manipulation des piles et des batteries	71	6	Décontamination	83
3	Aperçu	72	6.1	Nettoyage	84
3.1	Éléments de commande	72	6.2	Désinfection	84
3.2	Symboles à l'écran	73	6.3	Stérilisation	85
3.3	Marquages	74			

7	Contrôle fonctionnel.....	85
8	Dépannage	86
9	Maintenance.....	87
10	Caractéristiques techniques.....	88
10.1	Caractéristiques techniques générales	88
10.2	Mesure du poids.....	89
11	Accessoires optionnels.....	90
12	Élimination.....	90
12.1	Éliminer l'appareil	90
12.2	Éliminer les piles et batteries.....	90
13	Garantie	90
14	Déclaration de conformité	91

1 DESCRIPTION DE L'APPAREIL

1.1 Domaine d'utilisation

Le pèse-personne plat électronique aide les médecins à prendre des décisions de diagnostic ou de thérapie basées sur le poids ou les variations de poids du patient.

1.2 Qualification de l'utilisateur

L'appareil doit être utilisé uniquement par des personnes disposant des compétences suffisantes.

1.3 Groupe de patients ciblé

L'appareil est prévu pour des personnes de tous les âges qui peuvent tenir debout de manière autonome et ne dépassent pas la capacité de poids de l'appareil. Les nourrissons et les jeunes enfants qui ne peuvent pas tenir debout de manière autonome peuvent être pesés avec la fonction **2 in 1** en étant soutenus par un adulte qui peut tenir debout de manière autonome.

1.4 Contre-indications

Aucune contre-indication n'est connue.

1.5 Utilité clinique

Le pèse-personne plat électronique aide les médecins à prendre des décisions de diagnostic ou de thérapie basées sur le poids mesuré.

Son utilité clinique est donc uniquement indirecte.

Pour élaborer un diagnostic exact, le médecin doit effectuer des examens supplémentaires.

1.6 Description du fonctionnement

Sur ce pèse-personne électronique, la mesure du poids se fait à l'aide de quatre cellules de pesée.

La fonction **2 in 1** permet de déterminer le poids des nourrissons et des jeunes enfants. Pour cela, un adulte doit tenir l'enfant dans ses bras pendant la pesée.

2 CONSIGNES DE SÉCURITÉ

2.1 Consignes de sécurité de ce mode d'emploi



DANGER !

Désigne une situation de danger exceptionnelle. Le non-respect de cette indication entraîne des blessures irréversibles ou mortelles.



AVERTISSEMENT !

Désigne une situation de danger exceptionnelle. Le non-respect de cette indication peut entraîner des blessures irréversibles ou mortelles.



PRUDENCE !

Désigne une situation de danger. Le non-respect de cette indication peut entraîner des blessures légères ou moyennes.

ATTENTION !

Désigne une possible utilisation incorrecte de l'appareil. Le non-respect de cette indication peut entraîner des dommages à l'appareil ou générer des résultats de mesure erronés.

REMARQUE

Contient des informations supplémentaires relatives à l'utilisation de cet appareil.

2.2 Consignes de sécurité fondamentales

Utilisation de l'appareil

- Respectez les consignes de ce mode d'emploi.

- ▶ Conservez précieusement le mode d'emploi. Le mode d'emploi fait partie de l'appareil et doit toujours être disponible.
- ▶ Dans l'intérêt de la sécurité des patients, vous êtes dans l'obligation, tout comme vos patients, de signaler au fabricant et à l'autorité compétente dans votre pays tout incident grave survenu en liaison avec ce produit.



DANGER !
Risque d'explosion

- ▶ N'utilisez pas l'appareil dans un environnement concentrant les gaz suivants :
 - Oxygène
 - Anesthésiques inflammables
 - Autres mélanges air-substances inflammables



PRUDENCE !
Mise en danger du patient, dommages matériels

- ▶ Prévoyez une maintenance régulière, comme décrit dans la section correspondante de ce document.
- ▶ Il est interdit de procéder à des modifications techniques sur l'appareil. L'appareil ne contient aucune pièce nécessitant un entretien par l'utilisateur. La maintenance et les réparations doivent être exclusivement confiées à un partenaire S.A.V. seca agréé. Pour trouver le partenaire S.A.V. le plus proche, consultez le site www.seca.com.
- ▶ Utilisez uniquement des accessoires et pièces de rechange seca d'origine. Sinon, seca n'accordera aucune garantie.



PRUDENCE !
Mise en danger du patient, dysfonctionnement

- ▶ Respectez une distance minimale d'env. 1 mètre avec les autres appareils électromédicaux, par ex. les appareils de chirurgie à haute fréquence, pour éviter des mesures erronées.
- ▶ Respectez une distance minimale d'env. 1 mètre avec les appareils HF, par ex. les téléphones mobiles, pour éviter des mesures erronées.

- ▶ La puissance d'émission réelle des appareils HF peut nécessiter le respect de distances minimales supérieures à 1 mètre. Plus de détails sous www.seca.com.

Éviter les décharges électriques



AVERTISSEMENT !

Décharge électrique

- ▶ Posez les appareils, pouvant fonctionner avec un adaptateur secteur, de sorte que la prise murale soit d'accès facile et que la coupure du secteur puisse être réalisée rapidement.
- ▶ Assurez-vous que votre alimentation secteur locale correspond aux indications sur l'adaptateur secteur.
- ▶ Ne saisissez jamais l'adaptateur secteur avec les mains humides.
- ▶ N'utilisez pas de rallonges ni de multiprises.
- ▶ Veillez également à ce que le câble ne soit ni écrasé ni endommagé par des objets à arêtes vives.
- ▶ Veillez à ce que le câble n'entre en contact avec aucun objet brûlant.
- ▶ N'utilisez pas l'appareil à une altitude supérieure à 3 000 m au-dessus du niveau de la mer.

Éviter les blessures et les infections



AVERTISSEMENT !

Blessures par chute

- ▶ Assurez-vous que l'appareil repose sur une surface solide et plane.
- ▶ Disposez le câble de raccordement (le cas échéant) de manière à ce que ni l'utilisateur ni le patient ne puisse trébucher.
- ▶ Soutenez les personnes à mobilité réduite, par ex. en les aidant à se lever de leur chaise roulante.

- ▶ Assurez-vous que le patient ne se tient pas trop près du bord de la plateforme de pesée ni ne la quitte.
- ▶ Assurez-vous que le patient monte lentement et en toute sécurité sur la plateforme de pesée.



AVERTISSEMENT !

Risque de glissement

- ▶ Assurez-vous que la plateforme de pesée est sèche avant que le patient ne monte dessus.
- ▶ Assurez-vous que les pieds du patient sont secs avant qu'il ne monte sur la plateforme de pesée.
- ▶ Assurez-vous que le patient monte lentement et en toute sécurité sur la plateforme de pesée.



AVERTISSEMENT !

Risque d'infection

- ▶ Lavez-vous les mains avant et après chaque mesure afin de réduire le risque de contaminations croisées et d'infections nosocomiales.
- ▶ Si le patient a des maladies contagieuses, désinfectez l'appareil immédiatement après son utilisation comme décrit dans le paragraphe correspondant de ce mode d'emploi.
- ▶ Assurez-vous que le patient ne présente pas de plaie ouverte ni de modifications cutanées infectieuses qui pourraient entrer en contact avec l'appareil.
- ▶ Désinfectez l'appareil à intervalles réguliers.

Éviter les dommages matériels

ATTENTION !

Domage matériel

- ▶ Veillez à toujours éviter la pénétration de liquides à l'intérieur de l'appareil. Cela pourrait détruire les composants électroniques.

- ▶ Pour les appareils à fonctionnement sur secteur : Mettez l'appareil hors tension avant de débrancher l'adaptateur secteur de la prise.
- ▶ Pour les appareils à fonctionnement sur secteur : en cas de non-utilisation prolongée de l'appareil, débranchez l'adaptateur secteur de la prise. Vous aurez ainsi la garantie que l'appareil est hors tension.
- ▶ Pour les appareils à fonctionnement sur piles ou sur batteries : si vous n'utilisez pas l'appareil pendant une période prolongée, retirez les piles jetables ou rechargeables. Vous aurez ainsi la garantie que l'appareil est hors tension.
- ▶ Ne faites pas tomber l'appareil.
- ▶ Ne soumettez pas l'appareil à des secousses ou des vibrations.
- ▶ Effectuez un contrôle fonctionnel avant chaque utilisation, comme décrit dans la section correspondante de ce document. N'utilisez pas l'appareil s'il ne fonctionne pas correctement ou s'il est endommagé.
- ▶ N'exposez pas l'appareil à la lumière directe du soleil et assurez-vous qu'aucune source de chaleur ne se trouve à proximité directe. Les températures excessives risquent d'endommager les composants électroniques.
- ▶ Évitez les variations de températures rapides. Si une opération de transport occasionne une différence de température supérieure à 20 °C, l'appareil doit rester au repos pendant au moins 2 heures avant la mise sous tension. Sinon, un dépôt d'eau de condensation risque d'endommager les composants électroniques.
- ▶ Utilisez l'appareil uniquement dans les conditions ambiantes appropriées, qui sont mentionnées dans la section « Caractéristiques techniques ».
- ▶ Stockez l'appareil uniquement dans les conditions de stockage appropriées, qui sont mentionnées dans la section « Caractéristiques techniques ».

- ▶ Utilisez uniquement des produits de nettoyage et des désinfectants conformes aux indications de la section « Décontamination ».
- ▶ Pour les balances : assurez-vous que la charge maximale n'est pas dépassée.

Exploitation des résultats de mesure



AVERTISSEMENT ! **Mise en danger du patient**

Afin d'éviter de mauvaises interprétations, les résultats de mesure à des fins médicales doivent être affichés et utilisés exclusivement en unités SI (kilogramme/gramme, mètre/centimètre). Certains appareils permettent l'affichage des résultats de mesure dans d'autres unités. Il s'agit d'une simple fonction complémentaire.

- ▶ Utilisez uniquement les unités du SI pour les résultats de mesure.
- ▶ L'utilisation de résultats de mesure en unités autres que SI relève de l'entière responsabilité de l'utilisateur.

ATTENTION ! **Résultats de mesure incohérents**

- ▶ Avant d'enregistrer les valeurs mesurées avec cet appareil (par ex. dans un logiciel seca ou dans un système d'information) en vue d'une exploitation ultérieure, assurez-vous qu'elles sont plausibles.
- ▶ Si des valeurs mesurées ont été transmises à un logiciel seca ou à un système d'information, assurez-vous qu'elles sont plausibles et affectées au bon patient avant toute exploitation ultérieure.

Utilisation du matériel d'emballage



AVERTISSEMENT !

Risque d'asphyxie

Les matériaux d'emballage en film plastique (sacs) présentent un risque d'asphyxie.

- ▶ Conservez le matériel d'emballage hors de la portée des enfants.
- ▶ Si le matériel d'emballage d'origine n'est plus disponible, utilisez exclusivement des sacs plastiques munis de perforations de sécurité afin de réduire le risque d'asphyxie. Dans la mesure du possible, utilisez des matières recyclables.

REMARQUE

Conservez le matériel d'emballage d'origine en vue d'une utilisation ultérieure (par ex. retour de l'appareil à des fins de maintenance).

Manipulation des piles et des batteries



AVERTISSEMENT !

Blessure

Piles et batteries contiennent des substances toxiques qui peuvent être libérées sous forme d'explosion en cas de manipulation inappropriée.

- ▶ N'essayez pas de recharger les piles jetables.
- ▶ Ne chauffez pas les piles/batteries.
- ▶ Ne brûlez pas les piles/batteries.
- ▶ Si de l'acide s'écoule des piles, évitez tout contact avec la peau, les yeux et les muqueuses. Nettoyez les zones du corps affectées à l'eau claire et consultez immédiatement un médecin.

ATTENTION !

Dompage matériels et dysfonctionnement dus à une manipulation inappropriée

- ▶ Utilisez exclusivement le type de pile/batterie indiqué dans ce document.

- ▶ Remplacez toujours l'ensemble des piles/batteries simultanément.
- ▶ Ne court-circuitez pas les piles/batteries.
- ▶ En cas de non-utilisation pendant une période prolongée, retirez les piles/batteries. Cela permet d'éviter l'écoulement d'acide dans l'appareil.
- ▶ Si de l'acide a pénétré dans l'appareil, ne continuez pas à l'utiliser. Confiez l'appareil à un seca partenaire S.A.V. seca agréé pour qu'il le contrôle et le répare si nécessaire.

3 APERÇU

3.1 Éléments de commande

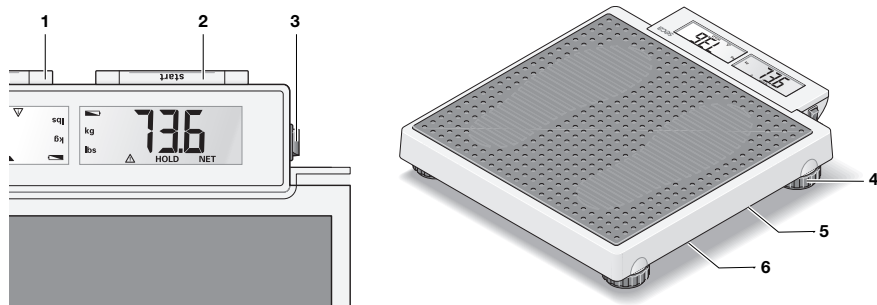

	Élément de commande	Fonction
1	Touche 2 in 1	Saisir la fonction 2 in 1 pour peser les nourrissons et les jeunes enfants
2	Touche start	Démarrer la fonction de pesage
3	Bouton marche/arrêt	Mise sous et hors tension de la balance
4	Pied réglable	4 pieds, permettant un réglage précis de l'horizontalité





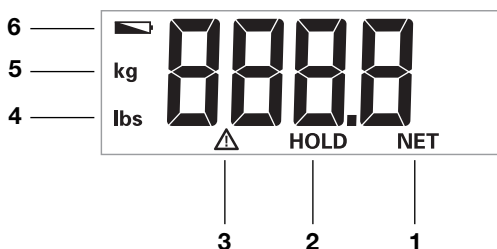

	Élément de commande	Fonction
5	Prise secteur	Utilisée pour raccorder un adaptateur secteur (disponible en option) ou le chargeur externe solaire SPB4000
6	Logement des piles	Logement pour 6 piles Mignon (type AA/1,5 V)









3.2 Symboles à l'écran











Pos.	Symbole	Signification
1	NET	Fonction Tare active
2	HOLD	Fonction Hold active
3		Fonction non vérifiable active
4	lbs	Poids en livres
5	kg	Valeur du poids en kilogrammes
6		Les piles sont faibles

3.3 Marquages

Marquages sur l'appareil et sur la plaque signalétique	
Texte/Symbole	Signification
	Nom et adresse du fabricant, date de fabrication
UDI	Unique Device Identification (numéro d'identification du produit conformément à la directive (UE) 2017/745)
	Référence
	Numéro de série
ProdID	Numéro d'identification du produit seca
	Respecter le mode d'emploi
	Appareil électromédical, type B
IP53	Indice de protection selon CEI 60529 : <ul style="list-style-type: none"> • Protection contre la poussière en quantité nocive (appareil protégé contre la poussière) • Protection contre la pénétration d'eau (angle < 60 degrés)
d	Valeur en unités de masse Indique la différence entre deux valeurs d'affichage consécutives
	L'appareil est conforme aux directives UE 0123 : organisme désigné pour les dispositifs médicaux
	Dispositif médical conformément au règlement (UE) 2017/745

Marquages sur l'appareil et sur la plaque signalétique	
Texte/Symbole	Signification
	<p>L'appareil est conforme aux directives du Royaume-Uni</p> <p>XXXX : organisme désigné pour les dispositifs médicaux du Royaume-Uni</p>
	<p>Importateur/représentant au Royaume-Uni :</p> <p>seca Ltd 40 Barn Street B5 5QB Birmingham United Kingdom</p>
	<p>Importateur/représentant en Suisse :</p> <p>seca ag (schweiz) Medizinische Waagen und Messsysteme Schönmatt Str. 2 CH-4153 REINACH</p>
	<p>Plaque signalétique sur la prise secteur</p> <ul style="list-style-type: none"> • Tension d'alimentation requise en V • Consommation maximale en mA •  : respecter la polarité du connecteur d'alimentation •  : l'appareil doit fonctionner uniquement sur courant continu •  : Utiliser uniquement des adaptateurs secteur compatibles
	<p>Ne pas jeter l'appareil avec les ordures ménagères</p>

Marquages sur l'emballage	
Symbole	Signification
	<p>Protéger de l'humidité</p>
	<p>Les flèches indiquent le dessus du produit</p> <p>Transporter et stocker en position verticale</p>

Marquages sur l'emballage	
Symbole	Signification
	Fragile, ne pas jeter ni laisser tomber
	Température min. et max. admissible pour le transport et le stockage
	Humidité de l'air min. et max. admissible pour le transport et le stockage
	Pression atmosphérique min. et max. admissible pour le transport et le stockage
	Ouvrir l'emballage ici
	Le matériel d'emballage peut être recyclé conformément aux programmes de recyclage en vigueur

4 MISE EN SERVICE DE L'APPAREIL

4.1 Éléments livrés

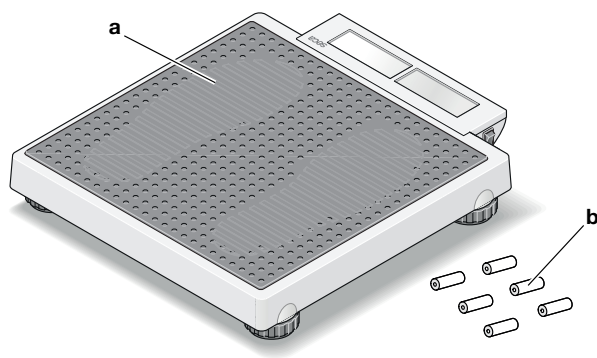

Pos.	Composant	Qté
a	Pèse-personne	1

Pos.	Composant	Qté
b	Pile	6
–	Mode d'emploi	1

4.2 Établir l'alimentation électrique

Insérer les piles

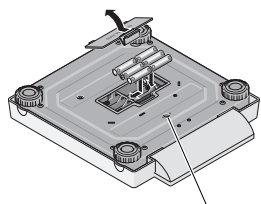

Port pour adaptateur secteur

6 piles (type AA/1,5 V, font partie des éléments livrés) sont requises.

1. Exercez une pression sur la fermeture du logement des piles.
2. Retirez le couvercle du logement des piles.

ATTENTION ! **Dompage matériel**

L'appareil peut surchauffer et être endommagé.

- Veillez à ce que la polarité des piles soit respectée (repères dans le support des piles).

3. Insérez les piles.

REMARQUE

Si **bAtt** s'affiche sur l'écran, vous avez inséré l'une des piles à l'envers ou les piles sont vides.

4. Fermez le logement des piles.

Raccorder l'adaptateur secteur (option)

La balance peut être utilisée avec un adaptateur secteur (accessoire optionnel).



AVERTISSEMENT !

Dommage corporel et matériel en cas d'utilisation d'adaptateurs secteur inappropriés

Les adaptateurs secteur disponibles dans le commerce peuvent délivrer une tension supérieure à celle indiquée. L'appareil de mesure risque de surchauffer, de prendre feu, de fondre ou de se mettre en court-circuit.

- Utilisez exclusivement des adaptateurs secteur seca d'origine avec une tension de sortie réglée de 12 volts.

1. Branchez la fiche d'alimentation électrique requise sur l'adaptateur secteur.
2. Insérez le connecteur d'alimentation de l'adaptateur secteur dans la prise de la balance.
3. Branchez l'adaptateur secteur dans une prise secteur.

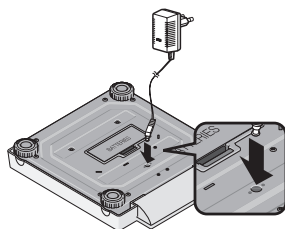

Raccorder la batterie externe solaire SPB4000 (en option)

La balance peut être utilisée avec une batterie solaire externe **Solar powerbank SPB4000** (Accessoires optionnels et pièces de rechange). Vous trouverez plus d'informations à ce sujet dans le mode d'emploi de la batterie solaire externe **Solar powerbank SPB4000**.

4.3 Installer et aligner l'appareil



PRUDENCE !

Mesure erronée en raison d'appareils mal installés

Les sols souples, par ex. les planchers en bois, ont tendance à céder sous le poids du patient et faussent le résultat de mesure. De mauvaises conditions ambiantes ou une mauvaise horizontalité entraînent des erreurs de mesure.

- Choisissez un emplacement où le sol est plat et stable afin d'obtenir des résultats de mesure exacts.

- ▶ Utilisez l'appareil uniquement dans les conditions ambiantes appropriées, qui sont mentionnées dans la section « Caractéristiques techniques ».
- ▶ Effectuez le réglage horizontal de l'appareil avant son utilisation et après chaque changement d'emplacement.

1. Positionnez l'appareil sur un sol stable et plat.
2. Ajustez le niveau de l'appareil en tournant les pieds réglables.
3. Veillez à ce que seuls les pieds de l'appareil soient en contact avec le sol.

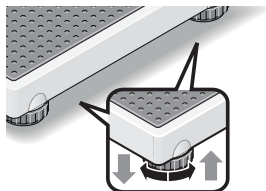

5 UTILISATION



PRUDENCE !

Dompage corporel/Mesure erronée

- ▶ Avant chaque utilisation de l'appareil, effectuez un contrôle fonctionnel comme décrit dans la section correspondante de ce mode d'emploi.

5.1 Allumer et éteindre l'appareil

Mettre l'appareil sous tension

- ✓ Aucune charge ne repose sur la balance.
- ▶ Placez le bouton MARCHÉ/ARRÊT sur « I ».

Bouton MARCHÉ/ARRÊT

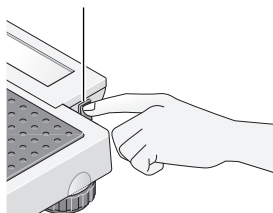



- ⇒ **SECA** s'affiche sur l'écran.
- ⇒ Tous les éléments de l'écran apparaissent brièvement.
- ⇒ La balance est prête à fonctionner lorsque **0.0** s'affiche sur l'écran.
- ⇒ Si la balance est utilisée avec un adaptateur secteur, le symbole ⏻ s'affiche sur l'écran.

Éteindre l'appareil

- Placez le bouton MARCHÉ/ARRÊT sur « O ».

Bouton MARCHÉ/ARRÊT

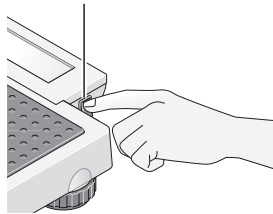

REMARQUE

Éteignez l'appareil avant le transport pour que la touche **start** ne soit pas actionnée par inadvertance pendant le transport et que de l'électricité ne soit pas consommée.

Allumer et éteindre l'écran (veille)

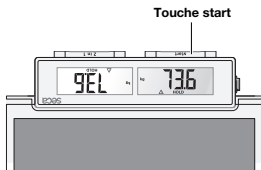

- Appuyez sur la touche **start**.

REMARQUE

L'écran s'éteint automatiquement peu de temps après si la balance n'est pas utilisée (pas en cas de fonctionnement avec adaptateur secteur).

5.2 Peser

Peser le patient

- ✓ Aucune charge ne repose sur la balance.
- 1. Si la balance s'est éteinte automatiquement après la dernière mesure, appuyez sur la touche **start**.

ATTENTION !**Domage matériel**

L'écran est fragile et peut être endommagé s'il doit supporter une charge

- ▶ Veillez à ce que le patient ne marche pas sur l'écran.



2. Demandez au patient de monter sur la balance

REMARQUE

Dès que le poids dépasse 1,5 kg ou 3,3 lbs, la fonction HOLD s'active automatiquement. L'affichage clignote jusqu'à stabilisation du poids pesé. Ensuite, l'affichage reste figé jusqu'à la pesée suivante. **⚠ HOLD** s'affiche sur l'écran.

3. Relevez le résultat de mesure.

Changer d'unité de poids

Vous pouvez sélectionner l'unité dans laquelle le poids doit être affiché.

**AVERTISSEMENT !****Mise en danger du patient**

Afin d'éviter de mauvaises interprétations, les résultats de mesure à des fins médicales doivent être affichés et utilisés exclusivement en unités SI (kilogramme/gramme, mètre/centimètre). Certains appareils permettent l'affichage des résultats de mesure dans d'autres unités. Il s'agit d'une simple fonction complémentaire.

- ▶ Utilisez uniquement les unités du SI pour les résultats de mesure.
- ▶ L'utilisation de résultats de mesure en unités autres que SI relève de l'entière responsabilité de l'utilisateur.

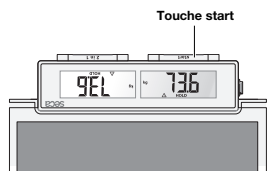

1. Appuyez sur la touche **start**.



⇒ L'unité de poids active s'affiche (ici : kg).

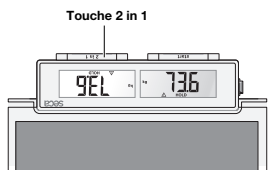

2. Maintenez la touche **2 in 1** enfoncée pendant env. 3 secondes.



⇒ L'unité change (ici : lb).

3. Pour changer à nouveau d'unité, maintenez encore une fois la touche **2 in 1** enfoncée pendant env. 3 secondes.

Peser les nourrissons/les jeunes enfants (2 in 1)

La fonction **2 in 1** vous permet de déterminer le poids de nourrissons et de jeunes enfants. Pour cela, un adulte doit tenir l'enfant dans ses bras pendant la pesée. Procédez comme suit :

1. Assurez-vous qu'aucune charge ne repose sur la balance.
2. Demandez à l'adulte de monter sur la balance.
3. Relevez le résultat de mesure.
4. Maintenez la touche **2 in 1** enfoncée jusqu'à ce que le message **NET** s'affiche sur l'écran.

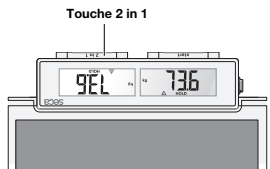

⇒ Le poids est enregistré.

⇒ **0.0** s'affiche à l'écran.

**AVERTISSEMENT !****Mesure erronée en cas de variation du poids initial**

Si l'enfant est pesé avec un autre adulte, le poids de l'enfant ne pourra pas être déterminé correctement.

- ▶ Assurez-vous que l'enfant est toujours pesé avec l'adulte avec lequel le poids initial a été déterminé.
- ▶ Assurez-vous que le poids de l'adulte ne change pas (vêtement en moins par ex).

5. Demandez à l'adulte de monter sur la balance avec l'enfant.

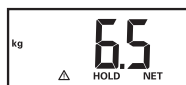

⇒ Le poids de l'enfant s'affiche.

⇒ Le symbole  ainsi que les messages **HOLD** et **NET** s'affichent.

6. Relevez le résultat de mesure.
7. Demandez à l'adulte de descendre de la balance avec l'enfant.
8. Vous disposez des possibilités suivantes pour désactiver la fonction **2 in 1** :
 - ▶ Appuyer sur la touche **2 in 1** jusqu'à ce que le symbole  ainsi que les messages **HOLD** et **NET** ne s'affichent plus.
 - ▶ Éteindre l'appareil.

6 DÉCONTAMINATION

**AVERTISSEMENT !****Décharge électrique**

L'appareil n'est pas entièrement hors tension lorsqu'il est mis à l'arrêt via le bouton marche/arrêt et/ou que l'écran s'éteint. Si des liquides sont utilisés sur l'appareil, il existe un risque de décharge électrique.

- ▶ Effectuez les opérations suivantes pour mettre l'appareil hors tension :
 - Éteindre l'appareil (bouton marche/arrêt).

- Débrancher l'adaptateur secteur de la prise secteur.
- Enlever les piles.
- ▶ Assurez-vous qu'aucun liquide ne pénètre dans l'appareil.



AVERTISSEMENT !

Risque d'infection

- ▶ Effectuez un traitement hygiénique de l'appareil à intervalles réguliers comme décrit dans cette section.

ATTENTION !

Domage matériel

Des nettoyants et désinfectants inadéquats peuvent endommager les surfaces sensibles de l'appareil et entraîner l'opacification de composants transparents.

- ▶ N'utilisez pas de nettoyants puissants ou abrasifs.
- ▶ N'utilisez pas de solvants organiques (par ex. de l'alcool à brûler ou de l'essence).

6.1 Nettoyage

- ▶ Au besoin, essuyez l'appareil avec un chiffon doux humecté de solution savonneuse douce.

6.2 Désinfection

1. Désinfectez l'appareil à intervalles réguliers avec un désinfectant adapté aux surfaces sensibles et au verre acrylique (par ex. 70 % d'éthanol).
2. Respecter les consignes du mode d'emploi du désinfectant.
3. Désinfectez l'appareil comme suit :
 - ▶ Humecter un chiffon doux de désinfectant et essuyer l'appareil.
 - ▶ Respecter les délais, voir tableau :

Délai	Composant
Avant et après chaque mesure avec un contact cutané direct	Plateforme de pesée
Si nécessaire	<ul style="list-style-type: none"> • Écran • Sac de transport

6.3 Stérilisation

La stérilisation de l'appareil est interdite.

7 CONTRÔLE FONCTIONNEL

- ▶ Contrôlez le fonctionnement de l'appareil avant chaque utilisation.

Un contrôle fonctionnel complet comporte :

- Contrôle visuel pour détecter d'éventuels signes de détérioration mécanique
- Contrôle du positionnement de l'appareil
- Contrôle visuel et fonctionnel des éléments d'affichage
- Contrôle fonctionnel de tous les éléments de commande représentés dans la section « Aperçu »
- Contrôle fonctionnel des accessoires optionnels

Si vous constatez des erreurs ou des écarts lors du contrôle fonctionnel, essayez d'abord d'éliminer l'erreur en consultant la section « Dépannage ».



PRUDENCE ! **Risque de blessure**

Si, lors du contrôle fonctionnel, vous constatez des erreurs ou des écarts que les indications de la section « Dépannage » ne permettent pas de corriger, n'utilisez pas l'appareil.

- ▶ Envoyez l'appareil à réparer à seca Service ou à un partenaire S.A.V. agréé.
- ▶ Suivez les indications de la section « Maintenance » du présent document.

8 DÉPANNAGE

En cas de dysfonctionnements pendant l'utilisation de l'appareil, essayez d'abord d'y remédier vous-même à l'aide du tableau suivant. Si le dysfonctionnement persiste, adressez-vous à seca Service ou à un partenaire S.A.V. agréé.

Défaut	Cause	Solution
La balance n'affiche aucune valeur de poids malgré la présence d'une charge	La balance est hors tension ou il n'y a pas de piles	<ul style="list-style-type: none">• S'assurer que la balance est sous tension• S'assurer que des piles sont insérées
La balance s'allume, p. ex. pendant le transport	Touche start enfoncée	Pendant les transports, mettre le bouton marche/arrêt sur « O »
Après le transport ou le remplacement des piles, la balance affiche un poids bien qu'elle n'ait pas été chargée	Le point zéro de la balance est incorrect	Mettre la balance hors tension puis à nouveau sous tension
0.0 ne s'affiche pas avant la pesée	La balance a été chargé avant la mise sous tension	<ul style="list-style-type: none">• Décharger la balance• Mettre la balance hors tension puis à nouveau sous tension

Défaut	Cause	Solution
Affichage ---- avant la pesée	La balance a été chargée avant la mise sous tension	<ul style="list-style-type: none"> • Décharger la balance • Mettre la balance hors tension puis à nouveau sous tension
Un seul segment est allumé en permanence ou éteint	Écran défectueux	Contacter seca Service
Affichage : 	Les piles sont faibles	Remplacer les piles
Affichage : bAtt	Les piles sont vides ou mal insérées	<ul style="list-style-type: none"> • Remplacer les piles • Insérer les piles dans le bon sens
Affichage : StOP	La charge maximale est dépassée	Décharger la balance
Affichage : Er + chiffre	La charge sur la balance est trop élevée ou la balance a été trop chargée sur un coin	<ul style="list-style-type: none"> • Décharger la balance ou répartir le poids de manière plus uniforme • Mettre la balance hors tension puis à nouveau sous tension • Si le problème persiste, informer seca Service

9 MAINTENANCE

Le produit doit être installé avec soin et faire l'objet d'une maintenance régulière. Selon la fréquence d'utilisation, seca recommande une maintenance tous les 3 à 5 ans.



PRUDENCE !

Mesures erronées dues à une maintenance incorrecte

- Faites impérativement effectuer les maintenances et réparations par seca Service ou par un partenaire S.A.V. agréé.

- Pour connaître le partenaire S.A.V. le plus proche, consultez le site www.seca.com ou envoyez un e-mail à service@seca.com.

10 CARACTÉRISTIQUES TECHNIQUES

10.1 Caractéristiques techniques générales

Dimensions	
• Profondeur	360 mm
• Largeur	321 mm
• Hauteur	60 mm
Poids à vide	env. 4,0 kg/ 8,8 lbs
Conditions ambiantes de fonctionnement	
• Température	+10 °C à 40 °C
• Pression atmosphérique	700 – 1 060 hPa
• Humidité de l'air	30 % – 85 % sans condensation
Conditions ambiantes de stockage/de transport	
• Température	-10 °C à +65 °C
• Pression atmosphérique	700 – 1 060 hPa
• Humidité de l'air	0 % – 95 % sans condensation
Hauteur des caractères	20 mm

Alimentation électrique	
<ul style="list-style-type: none"> • Adaptateur secteur (option) <ul style="list-style-type: none"> – Tension d'alimentation 12 V • Piles <ul style="list-style-type: none"> – Tension d'alimentation 9 V – Type de pile 6 x type AA, 1,5 V, non rechargeables – Solar powerbank SPB4000 (en option) 5 V (avec booster 9 V) 	
Consommation maximale	typiquement 15 mA
Dispositif médical conformément au règlement (UE) 2017/745	Classe I avec fonction de mesure
EN 60601-1 : appareil électromédical, type B	
Partie appliquée selon CEI 60601-1	Plateforme
Indice de protection	IP53
Mode de fonctionnement	Mode permanent

10.2 Mesure du poids

Caractéristiques de pesage	
Charge maximale	250 kg/551 lbs
Précision	
<ul style="list-style-type: none"> • 0 à 50 kg/110 lbs • 50 kg/110 lbs à 250 kg/551 lbs 	<p style="text-align: center;">± 100 g/0,2 lbs</p> <p style="text-align: center;">±0,15 %</p>
Graduation	100 g/0,2 lbs

11 ACCESSOIRES OPTIONNELS

Accessoire	Référence
Sac de transport seca 421	421 00 00 009
Alimentation :	
Adaptateur secteur à découpage : 100-240 V~ / 50-60 Hz / 12 V = / 0,5 A	68 32 10 265 009
Solar powerbank SPB4000	68 60 00 221 009

12 ÉLIMINATION

12.1 Éliminer l'appareil



Ne jetez pas l'appareil avec les ordures ménagères. L'appareil doit être éliminé en tant que déchet d'équipements électriques et électroniques, conformément aux directives en vigueur. Respectez les dispositions en vigueur dans votre pays. Pour en savoir plus, contactez seca Service à l'adresse service@seca.com.

12.2 Éliminer les piles et batteries



Ne jetez pas les piles et batteries usagées avec les ordures ménagères, qu'elles contiennent ou non des substances toxiques. En tant que consommateur de ces produits, vous êtes tenu par la loi de mettre au rebut les piles et les batteries via les centres de collecte de votre commune ou du commerce. Ne restituez les piles et les batteries qu'une fois ces dernières complètement déchargées.

13 GARANTIE

Une garantie de deux ans à compter de la date de livraison est accordée pour les défauts de matériau ou de fabrication. Cette garantie ne s'applique pas aux pièces

amovibles, comme par ex. les piles, les câbles, les adaptateurs secteur, les batteries etc. Les défauts couverts par la garantie sont réparés gratuitement sur présentation de la facture d'achat par le client. Aucune autre revendication ne peut être prise en compte. Les frais de transport sont à la charge du client si l'appareil n'est pas livré à la même adresse que celle du client. En cas de dommages dus au transport, il est uniquement possible de faire valoir la garantie si l'emballage d'origine a été utilisé dans son intégralité pour les opérations de transport et si l'appareil a été sécurisé et fixé comme dans l'emballage initial. Tous les éléments de l'emballage doivent par conséquent être conservés.

Aucune garantie ne peut être invoquée si l'appareil est ouvert par des personnes sans autorisation explicite de seca.

Pour les cas de garantie, veuillez vous adresser à votre filiale seca ou au revendeur auprès duquel vous avez acquis le produit.

14 DÉCLARATION DE CONFORMITÉ



seca gmbh & co. kg certifie par la présente que le produit satisfait aux directives et règlements européens applicables. La déclaration de conformité est disponible dans son intégralité sous www.seca.com.

ÍNDICE

1 Descripción del aparato.....	94	4 Puesta en funcionamiento del aparato.....	107
1.1 Uso previsto	94	4.1 Volumen de suministro	107
1.2 Cualificación del usuario ...	94	4.2 Establecer el suministro de corriente.....	108
1.3 Grupo destinatario de pacientes	94	Colocar las pilas	108
1.4 Contraindicaciones.....	94	Conectar la fuente de alimentación (opcional)..	108
1.5 Utilidad clínica	94	Conectar el Solar powerbank SPB4000 (opcional)	109
1.6 Descripción del funcionamiento	95	4.3 Colocación y nivelado del aparato.....	109
2 Indicaciones de seguridad.....	95	5 Manejo	110
2.1 Indicaciones de seguridad en estas instrucciones de uso	95	5.1 Encender y apagar el aparato.....	110
2.2 Indicaciones de seguridad básicas	96	Encender el aparato	110
Manejo del aparato.....	96	Apagar el aparato	111
Prevención de descargas eléctricas.....	97	Encender y apagar el visor (en espera)	111
Prevención de lesiones e infecciones	98	5.2 Pesar.....	111
Prevención de daños en el aparato.....	99	Pesar pacientes	111
Manejo de los resultados de medición .	100	Cambiar la unidad de peso	112
Manejo del material de embalaje	101	Pesar bebés/niños pequeños (2 en 1)	113
Manejo con pilas y baterías.....	101	6 Preparación higiénica.....	114
3 Vista general.....	103	6.1 Limpieza	115
3.1 Elementos de mando	103	6.2 Desinfección	115
3.2 Símbolos en el visor	104	6.3 Esterilización.....	116
3.3 Indicaciones	104	7 Control del funcionamiento	116

8	Corrección de averías	117
9	Mantenimiento	119
10	Datos técnicos	119
10.1	Datos técnicos generales ..	119
10.2	Medición del peso	121
11	Accesorios opcionales	121
12	Eliminación	122
12.1	Eliminación del aparato	122
12.2	Eliminación de pilas y baterías.....	122
13	Garantía	122
14	Declaración de conformidad	123

1 DESCRIPCIÓN DEL APARATO

1.1 Uso previsto

La báscula plana electrónica ayuda al médico a tomar decisiones sobre diagnósticos o tratamientos basándose en el peso o la estatura del paciente.

1.2 Cualificación del usuario

El aparato debe ser utilizado únicamente por personas que dispongan de conocimientos técnicos suficientes.

1.3 Grupo destinatario de pacientes

El aparato está previsto para personas de cualquier edad que se puedan mantener en pie por sí solas y no excedan la capacidad máxima de peso del aparato. Los lactantes y niños pequeños que no pueden mantenerse en pie por sí solos pueden pesarse con la función **2 in 1** mientras los sostiene un adulto que puede mantenerse en pie por sí solo.

1.4 Contraindicaciones

No se conocen contraindicaciones.

1.5 Utilidad clínica

La báscula plana electrónica ayuda al médico a tomar decisiones sobre diagnósticos o tratamientos basadas en el peso medido.

De este modo, la báscula plana electrónica ofrece solo una utilidad clínica indirecta.

Para elaborar un diagnóstico exacto, el médico debe realizar estudios adicionales.

1.6 Descripción del funcionamiento

El registro de peso en esta báscula electrónica para personas tiene lugar a través de cuatro células de pesaje.

Con la función **2 in 1** puede determinarse el peso de bebés y de niños pequeños. Para ello, durante el pesaje, el niño permanece en brazos de un adulto.

2 INDICACIONES DE SEGURIDAD

2.1 Indicaciones de seguridad en estas instrucciones de uso



¡PELIGRO!

Indica una situación de peligro extremadamente elevada. Si no tiene en cuenta esta indicación, se producirán graves lesiones irreversibles o mortales.



¡ADVERTENCIA!

Indica una situación de peligro extremadamente elevada. Si no tiene en cuenta esta indicación, pueden producirse graves lesiones irreversibles o mortales.



¡PRECAUCIÓN!

Indica una situación de peligro. Si no tiene en cuenta esta indicación, pueden producirse lesiones leves o medianas.

¡ATENCIÓN!

Indica un posible manejo erróneo del aparato. Si no tiene en cuenta esta indicación, pueden producirse daños en el aparato o resultados erróneos de la medición.

NOTA

Contiene información adicional sobre el empleo de este aparato.

2.2 Indicaciones de seguridad básicas

Manejo del aparato

- ▶ Tenga en cuenta las indicaciones especificadas en estas instrucciones de uso.
- ▶ Guarde bien las instrucciones de uso. Las instrucciones de uso forman parte del aparato y deben estar disponibles en todo momento.
- ▶ Por la seguridad de los pacientes, usted y sus pacientes están obligados a notificar al fabricante y a las autoridades competentes de su país sucesos graves que se produzcan en relación con este producto.



¡PELIGRO!

Peligro de explosión

- ▶ No utilice el aparato en un entorno enriquecido con los gases siguientes:
 - Oxígeno
 - Anestésicos inflamables
 - Otras sustancias o mezclas de gases inflamables



¡PRECAUCIÓN!

Peligro para el paciente, daños en el aparato

- ▶ Someta el aparato a un mantenimiento regular, tal como se describe en el apartado correspondiente de este documento.
- ▶ No está permitido realizar modificaciones técnicas en el aparato. El aparato no contiene ninguna pieza en la que el usuario deba realizar trabajos de mantenimiento. Las tareas de mantenimiento y reparación debe realizarlas únicamente un socio de servicio técnico seca autorizado. Encontrará a su socio de servicio técnico más cercano en www.seca.com.
- ▶ Utilice únicamente accesorios y piezas de recambio originales de seca. De lo contrario, seca no concede ningún tipo de garantía.

**¡PRECAUCIÓN!****Peligro para el paciente, funcionamiento erróneo**

- ▶ Mantenga una distancia mínima de aprox. 1 metro respecto a aparatos médicos eléctricos como, por ejemplo, dispositivos quirúrgicos de alta frecuencia, para evitar mediciones erróneas.
- ▶ Mantenga una distancia mínima de aprox. 1 metro respecto a aparatos AF como, por ejemplo, teléfonos móviles, para evitar mediciones erróneas.
- ▶ La potencia de transmisión real de los aparatos AF puede requerir distancias mínimas mayores que 1 metro. Encontrará más detalles en www.seca.com.

Prevención de descargas eléctricas**¡ADVERTENCIA!****Electrocución**

- ▶ Los aparatos que funcionan con una fuente de alimentación deben colocarse de forma que se pueda acceder fácilmente a la toma de corriente y se pueda realizar rápidamente una desconexión de la red eléctrica.
- ▶ Asegúrese de que su suministro de red local coincide con los datos de la fuente de alimentación.
- ▶ No toque nunca la fuente de alimentación con las manos húmedas.
- ▶ No utilice cables alargadores ni regletas de varios enchufes.
- ▶ Tenga cuidado de que los cables no se aplasten ni se dañen con cantos afilados.
- ▶ Tenga cuidado de que los cables no entren en contacto con objetos calientes.
- ▶ No utilice el aparato a una altitud mayor de 3000 m sobre el nivel del mar.

Prevención de lesiones e infecciones



¡ADVERTENCIA!

Lesiones en caso de caída

- ▶ Asegúrese de que el aparato esté instalado firmemente sobre una superficie plana.
- ▶ Coloque el cable de conexión (dado el caso) de tal forma que no puedan tropezar con él los usuarios ni los pacientes.
- ▶ Preste apoyo a las personas que tengan la movilidad reducida, por ejemplo, al levantarse de una silla de ruedas.
- ▶ Asegúrese de que el paciente no suba o baje de la plataforma de pesaje directamente en los bordes.
- ▶ Asegúrese de que el paciente suba y baje de la plataforma de pesaje despacio y con seguridad.



¡ADVERTENCIA!

Peligro de resbalar

- ▶ Compruebe que la plataforma de pesaje esté seca antes de que el paciente acceda a ella.
- ▶ Asegúrese de que el paciente tenga los pies secos antes de subir a la plataforma de pesaje.
- ▶ Asegúrese de que el paciente suba y baje de la plataforma de pesaje despacio y con seguridad.



¡ADVERTENCIA!

Peligro de infección

- ▶ Lávese las manos antes y después de cada medición, para reducir el riesgo de contaminación cruzada y de infecciones nosocomiales.
- ▶ Si el paciente tiene alguna enfermedad infecciosa, realice un acondicionamiento higiénico del aparato inmediatamente después, tal como se describe en el apartado correspondiente de estas instrucciones de uso.

- ▶ Asegúrese de que el paciente no tenga heridas abiertas o alteraciones de la piel infecciosas que pudieran entrar en contacto con el aparato.
- ▶ Realice regularmente un acondicionamiento higiénico del aparato.

Prevención de daños en el aparato

¡ATENCIÓN!

Daños en el aparato

- ▶ Tenga cuidado de que no penetren nunca líquidos en el interior del aparato. Podrían estropear el sistema electrónico.
- ▶ Para aparatos que funcionan con alimentación de red: Apague el aparato antes de desenchufar la fuente de alimentación de la toma de corriente.
- ▶ Para aparatos que funcionan con alimentación de red: Si el aparato no se utiliza durante mucho tiempo, desenchufe la fuente de alimentación de la toma de corriente. Solo así queda asegurado que el aparato esté sin corriente.
- ▶ Para aparatos con funcionamiento por pilas o batería: Si el aparato no se utiliza durante un largo periodo de tiempo, retire las pilas o las baterías. Solo así queda asegurado que el aparato esté sin corriente.
- ▶ No permita que el aparato se caiga.
- ▶ No someta el aparato a ningún tipo de golpes o vibraciones.
- ▶ Lleve a cabo un control del funcionamiento del aparato antes de cada uso, tal como se describe en el aparatado correspondiente de este documento. No utilice el aparato si no funciona correctamente o si está dañado.
- ▶ No exponga el aparato directamente a la luz solar, y preste atención a que no haya ninguna fuente de calor en las proximidades inmediatas del aparato. Las temperaturas excesivas podrían dañar los componentes electrónicos.

- ▶ Evite las variaciones de temperatura rápidas. Si se transporta el aparato de forma que se produce una diferencia de temperatura mayor que 20 °C, deberá dejarse reposar el aparato como mínimo durante 2 horas antes de encenderlo. De lo contrario, se forma agua condensada que puede dañar el sistema electrónico.
- ▶ Utilice el aparato exclusivamente con las condiciones ambientales previstas que figuran en el apartado “Datos técnicos”.
- ▶ Almacene el aparato exclusivamente en las condiciones de almacenamiento previstas que figuran en el apartado “Datos técnicos”.
- ▶ Utilice exclusivamente desinfectantes y detergentes que cumplan las especificaciones del apartado “Preparación higiénica”.
- ▶ Para básculas: asegúrese de que no se exceda el peso máximo.

Manejo de los resultados de medición



¡ADVERTENCIA! **Peligro para el paciente**

A fin de evitar interpretaciones erróneas, los resultados de medición solo pueden indicarse y utilizarse exclusivamente para fines médicos en unidades SI (kilogramos/gramos, metros/centímetros). Algunos aparatos ofrecen la posibilidad de mostrar los resultados de medición en otras unidades. Esta es únicamente una función adicional.

- ▶ Utilice los resultados de medición en unidades SI exclusivamente.
- ▶ El usuario es responsable único de la utilización de los resultados de medición en unidades que no sean SI.

¡ATENCIÓN!**Resultados de medición inconsistentes**

- ▶ Antes de guardar y utilizar los valores de medición obtenidos con este aparato (por ejemplo, en un software seca o en un sistema de información), asegúrese de que dichos valores sean plausibles.
- ▶ Si se han transmitido valores de medición a un software seca o a un sistema de información, asegúrese antes de utilizarlo de que los valores de medición sean plausibles y se hayan asignado al paciente correcto.

Manejo del material de embalaje**¡ADVERTENCIA!****Peligro de asfixia**

El material de embalaje de lámina de plástico (bolsas) constituye un peligro de asfixia.

- ▶ Guarde el material de embalaje fuera del alcance de los niños.
- ▶ Si ya no dispone del material de embalaje original, utilice únicamente bolsas de plástico con orificios de seguridad para reducir el peligro de asfixia. En la medida de lo posible, utilice materiales reutilizables.

NOTA

Guarde el material de embalaje original para utilizarlo en el futuro (por ejemplo, en caso de envío para mantenimiento).

Manejo con pilas y baterías**¡ADVERTENCIA!****Lesiones**

Las pilas y las baterías recargables contienen sustancias nocivas que, si se manipulan incorrectamente, pueden liberarse de forma explosiva.

- ▶ No intente recargar las pilas.
- ▶ No caliente pilas ni baterías recargables.
- ▶ No queme pilas ni baterías recargables.

- ▶ En caso de que emane ácido, evite el contacto con la piel, los ojos y las mucosas. Enjuague con abundante agua clara las partes del cuerpo afectadas y acuda a un médico inmediatamente.

¡ATENCIÓN!

Daños en el aparato y funcionamiento erróneo en caso de manipulación incorrecta

- ▶ Utilice únicamente pilas o baterías recargables del tipo que se especifica en este documento.
- ▶ Cambie siempre al mismo tiempo todas las pilas o baterías recargables.
- ▶ No cortocircuite las pilas o baterías recargables.
- ▶ Si no va a utilizarse el aparato durante mucho tiempo, saque las pilas o baterías recargables. De ese modo evitará la emanación de ácido en el aparato.
- ▶ En caso de que haya penetrado ácido en el aparato, no siga utilizándolo. Lleve el aparato a un socio de servicio técnico seca autorizado para que lo inspeccione y lo repare en caso necesario.

3 VISTA GENERAL

3.1 Elementos de mando

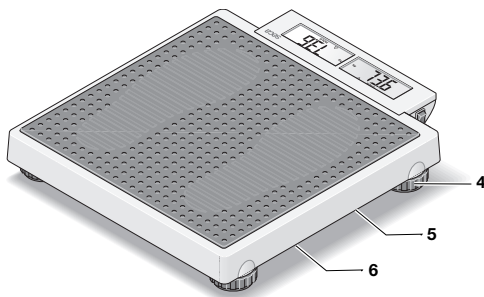
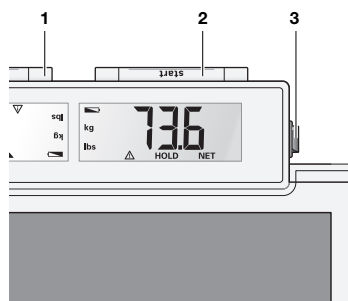

	Elemento de mando	Función
1	Tecla 2 in 1	Iniciar la función 2 in 1 para pesar bebés y niños
2	Tecla start	Iniciar la función de pesaje
3	Interruptor de encendido/apagado	Encender y apagar la báscula
4	Tornillo nivelador	4 unidades, sirven para un nivelado preciso
5	Conexión de red	Sirve para la conexión de una fuente de alimentación disponible opcionalmente, o el Solar powerbank opcional
6	Compartimento para pilas	Espacio para 6 pilas Mignon (tipo AA/1,5 V)

3.2 Símbolos en el visor

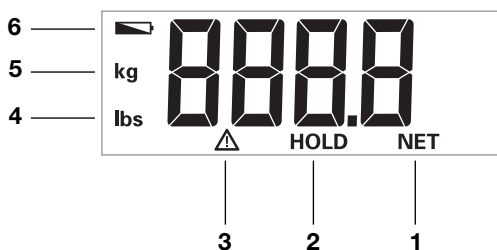











Pos.	Símbolo	Significado
1	NET	Función Tare activa
2	HOLD	Función Hold activa
3		Función no calibrable activa
4	lbs	Valor del peso en libras
5	kg	Valor del peso en kilogramos
6		Las pilas tienen poca carga



3.3 Indicaciones

Indicaciones en el aparato y en la placa de identificación	
Texto/símbolo	Significado
	Nombre y dirección del fabricante, fecha de fabricación
UDI	Unique Device Identification (número de identificación del producto conforme a la directiva (UE) 2017/745)
REF	Número artículo

Indicaciones en el aparato y en la placa de identificación	
Texto/ símbolo	Significado
	Número de serie
ProdID	Número de identificación del producto seca
	Tenga en cuenta las instrucciones de uso
	Aparato electromédico, tipo B
IP53	Grado de protección según IEC 60529: <ul style="list-style-type: none"> • Protección contra el polvo en cantidades perjudiciales (protegido contra el polvo) • Protección contra salpicaduras de agua (ángulo < 60 grados)
d	Valor en unidades de masa Indica la diferencia entre dos valores indicados consecutivos
	El aparato cumple las directivas de la UE 0123 : Organismo de productos sanitarios notificado
	Producto sanitario conforme al reglamento (UE) 2017/745
	El aparato cumple las directivas del Reino Unido xxxx : Organismo de productos sanitarios notificado del Reino Unido
	Importador/Representante en el Reino Unido: seca Ltd 40 Barn Street B5 5QB Birmingham United Kingdom

Indicaciones en el aparato y en la placa de identificación	
Texto/ símbolo	Significado
	<p>Importador/Representante en Suiza:</p> <p>seca ag (schweiz) Medizinische Waagen und Messsysteme Schön matt Str. 2 CH-4153 REINACH</p>
	<p>Placa de identificación de la hembra de conexión a la red</p> <ul style="list-style-type: none"> • Tensión de alimentación necesaria en V • Consumo máximo de electricidad en mA • : Observar la polaridad de la clavija del aparato • : Utilizar el aparato con corriente continua • : Utilizar únicamente fuentes de alimentación seca compatibles
	<p>No eliminar el aparato con la basura doméstica</p>

Indicaciones en el embalaje	
Símbolo	Significado
	<p>Proteger de la humedad</p>
	<p>Las flechas indican la parte superior del producto</p> <p>Debe transportarse y almacenarse derecho</p>
	<p>Frágil, no arrojarlo ni dejarlo caer</p>
	<p>Temperatura mín. y máx. para el transporte y almacenamiento</p>
	<p>Humedad del aire mín. y máx. para el transporte y almacenamiento</p>

Indicaciones en el embalaje	
Símbolo	Significado
	Presión de aire mín. y máx. para el transporte y almacenamiento
	Abrir el embalaje por aquí
	El material de embalaje se puede eliminar a través de programas de reciclaje

4 PUESTA EN FUNCIONAMIENTO DEL APARATO

4.1 Volumen de suministro

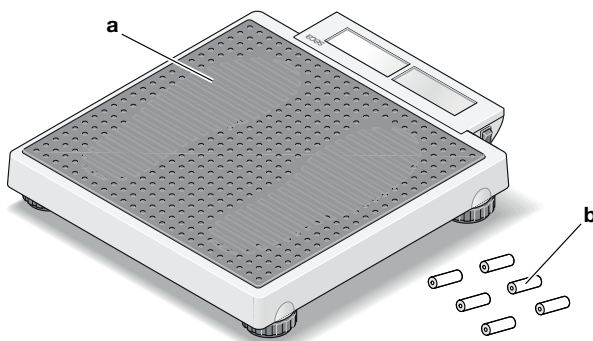

Pos.	Componente	Uds.
a	Báscula para personas	1
b	Pila	6
–	Instrucciones de uso	1

4.2 Establecer el suministro de corriente

Colocar las pilas

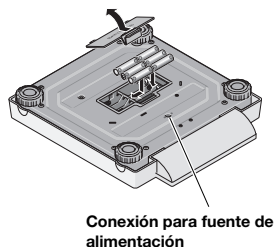

Se necesitan 6 pilas (tipo AA/1,5 V, incluidas en el volumen de suministro).

1. Presione el cierre del compartimento para pilas.
2. Quite la tapa del compartimento para pilas.

¡ATENCIÓN!

Daños en el aparato

El aparato puede sobrecalentarse y dañarse.

- Tenga en cuenta los polos correctos de las pilas (marcados en el soporte para pilas).

3. Introduzca las pilas.

NOTA

Si en el visor aparece la indicación **bAtt**, puede que haya colocado una de las pilas en la posición contraria o que las pilas estén gastadas.

4. Cierre el compartimento para pilas.

Conectar la fuente de alimentación (opcional)

La báscula puede funcionar con una fuente de alimentación (accesorio opcional).



¡ADVERTENCIA!

Daños personales y en el aparato debido a una fuente de alimentación incorrecta

Las fuentes de alimentación habituales en el mercado pueden proporcionar una tensión más elevada de la que indican. El aparato de medición se puede sobrecalentar, incendiarse, fundirse o ponerse en cortocircuito.

- Utilice exclusivamente fuentes de alimentación originales de seca con tensión de salida regulada de 12 V.

1. Enchufe en la fuente de alimentación la clavija necesaria para su suministro de corriente.

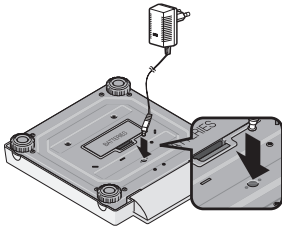

2. Enchufe la clavija del aparato de la fuente de alimentación en el zócalo de conexión de la báscula.
3. Enchufe la fuente de alimentación a una toma de corriente de la red.

Conectar el Solar powerbank SPB4000 (opcional)

La báscula puede funcionar con un **Solar powerbank SPB4000** (Accesorios opcionales y piezas de recambio). Encontrará información al respecto en las instrucciones de uso separadas del **Solar powerbank SPB4000**.

4.3 Colocación y nivelado del aparato



¡PRECAUCIÓN!

Mediciones erróneas en caso de aparatos colocados incorrectamente

Los suelos blandos (por ejemplo, tarimas de madera) ceden con el peso del paciente y alteran el resultado de medición. Las condiciones ambientales incorrectas o una nivelación incorrecta causan errores de medición.

- ▶ Para obtener resultados de medición exactos, seleccione un lugar de instalación adecuado, con un suelo plano y firme.
- ▶ Utilice el aparato exclusivamente con las condiciones ambientales previstas que figuran en el apartado “Datos técnicos”.
- ▶ Nivele el aparato antes de usarlo y después de cada cambio de emplazamiento.

1. Coloque el aparato sobre una base firme y plana.
2. Nivele el aparato girando los tornillos niveladores.
3. Asegúrese de que el aparato solo esté en contacto con el suelo únicamente con las patas.

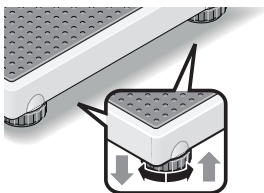

5 MANEJO



¡PRECAUCIÓN! Daños personales/Medición errónea

- ▶ Lleve a cabo un control del funcionamiento del aparato antes de cada uso, tal como se describe el aparatado correspondiente de estas instrucciones de uso.

5.1 Encender y apagar el aparato

Encender el aparato

- ✓ No hay peso en la báscula.
- ▶ Ponga el interruptor de encendido/apagado en la posición "I".

Interruptor de encendido/ apagado

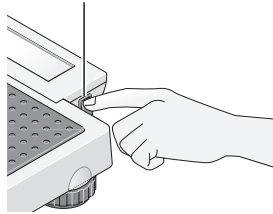

- ⇒ En el visor aparece **SECA**.
- ⇒ Todos los elementos del visor aparecen brevemente.
- ⇒ La báscula está lista para funcionar cuando en el visor aparece **0.0**.
- ⇒ Si la báscula está funcionando con una fuente de alimentación, en el visor aparece el símbolo .



Apagar el aparato

- Ponga el interruptor de encendido/apagado en la posición “0”.

Interruptor de encendido/ apagado

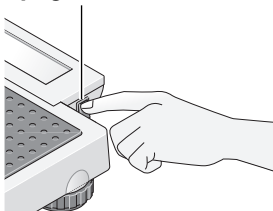

NOTA

Apague el aparato antes del transporte para que durante el mismo no se accione la tecla **start** involuntariamente y se consuma corriente.

Encender y apagar el visor (en espera)

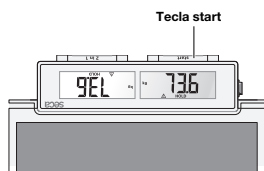

- Pulse la tecla **start**.

NOTA

El visor se apaga automáticamente al cabo de poco tiempo si la báscula no está cargada (solo cuando funciona con fuente de alimentación).

5.2 Pesar

Pesar pacientes

- ✓ No hay peso en la báscula.
1. Si la báscula se ha apagado automáticamente después de la última medición, pulse la tecla **start**.

¡ATENCIÓN!

Daños en el aparato

El visor es sensible y puede dañarse en caso de carga

- ▶ Asegúrese de que el paciente no pise el visor.



2. Pida al paciente que se coloque sobre la báscula

NOTA

Si el peso es superior a 1,5 kg o 3,3 libras se activa automáticamente la función HOLD. En ese caso, la indicación parpadeará hasta que se haya medido un peso estable. A continuación, la indicación permanece hasta el siguiente pesaje.

En el visor aparece  **HOLD**.

3. Lea el resultado de medición.

Cambiar la unidad de peso

Puede elegir la unidad en la que debe mostrarse el peso.



¡ADVERTENCIA!

Peligro para el paciente

A fin de evitar interpretaciones erróneas, los resultados de medición solo pueden indicarse y utilizarse exclusivamente para fines médicos en unidades SI (kilogramos/gramos, metros/centímetros). Algunos aparatos ofrecen la posibilidad de mostrar los resultados de medición en otras unidades. Esta es únicamente una función adicional.

- ▶ Utilice los resultados de medición en unidades SI exclusivamente.
- ▶ El usuario es responsable único de la utilización de los resultados de medición en unidades que no sean SI.

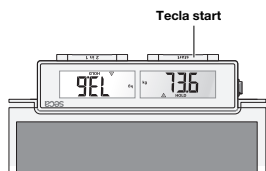

1. Pulse la tecla **start**.



⇒ Se muestra la unidad de peso actual (en este caso: kg).

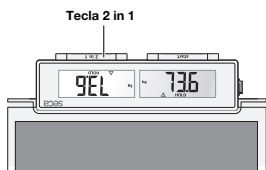

2. Mantenga pulsada la tecla **2 in 1** durante aprox. 3 segundos.



⇒ La unidad cambia (en este caso: libras).

3. Para volver a cambiar la unidad, mantenga de nuevo pulsada la tecla **2 in 1** durante aprox. 3 segundos.

Pesar bebés/niños pequeños (2 en 1)

Con la función **2 in 1** puede determinar el peso de bebés y de niños pequeños. Para ello, durante el pesaje, el niño permanece en brazos de un adulto. Proceda de la siguiente manera:

1. Asegúrese de que no haya ningún peso sobre la báscula.
2. Pida al adulto que se coloque sobre la báscula.
3. Lea el resultado de medición.
4. Mantenga pulsada la tecla **2 in 1** hasta que en el visor aparezca el mensaje **NET**.

⇒ Se guarda el peso.

⇒ En el visor aparece **0.0**.

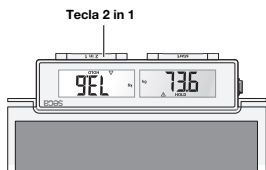



¡ADVERTENCIA!

Medición errónea a causa de un peso inicial diferente

Si se realiza el pesaje del niño junto con otro adulto, no se puede determinar correctamente el peso del niño.

- ▶ Asegúrese de que el pesaje del niño siempre tenga lugar con el adulto con el que se calculó el peso inicial.
- ▶ Asegúrese de que el peso del adulto no varía, por ejemplo por quitarse una prenda de ropa.

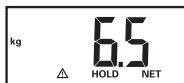

5. Pida al adulto que suba a la báscula con el niño.

⇒ Se indica el peso del niño.

⇒ Se muestra el símbolo , así como los mensajes **HOLD** y **NET**.

6. Lea el resultado de medición.
7. Pida al adulto que baje de la báscula con el niño.
8. Para desactivar la función **2 in 1** dispone de las siguientes opciones:

- ▶ Pulsar la tecla **2 in 1** hasta que el símbolo  y los mensajes **HOLD** y **NET** dejen de mostrarse.
- ▶ Apagar el aparato.

6 PREPARACIÓN HIGIÉNICA



¡ADVERTENCIA!

Electrocución

El aparato no queda sin corriente cuando se pulsa el interruptor de encendido/apagado y se apaga el visor. Si se utilizan líquidos en el aparato, puede producirse una electrocución.

- ▶ Siga estos pasos para desconectar la tensión del aparato:
 - Apague el aparato (interruptor de encendido/apagado).

- Desconecte la fuente de alimentación de la toma de corriente.
- Extraiga las pilas.
- ▶ Asegúrese de que no penetre ningún líquido en el aparato.



¡ADVERTENCIA!
Peligro de infección

- ▶ Realice regularmente un acondicionamiento higiénico del aparato, tal y como se describe en este apartado.

¡ATENCIÓN!

Daños en el aparato

Los productos de limpieza y desinfección inadecuados pueden dañar las superficies delicadas del aparato y enturbiar los componentes transparentes.

- ▶ No utilice productos de limpieza corrosivos o abrasivos.
- ▶ No utilice disolventes orgánicos (p. ej., alcohol o gasolina).

6.1 Limpieza

- ▶ En caso necesario, humedezca un paño suave con una solución jabonosa suave para limpiar el aparato.

6.2 Desinfección

1. Desinfecte el aparato a intervalos regulares con un desinfectante adecuado para superficies sensibles y vidrio acrílico (p. ej., etanol al 70 %).
2. Siga las instrucciones de uso para el desinfectante.
3. Desinfecte el aparato de la siguiente manera:
 - ▶ Humedezca un paño suave con desinfectante y limpie el aparato con él.
 - ▶ Observe los intervalos, ver tabla:

Intervalo	Componente
Antes y después de cada medición con contacto directo con la piel	Plataforma de pesaje
En caso de necesidad	<ul style="list-style-type: none"> • Visor • Bolsa de transporte

6.3 Esterilización

No está permitida la esterilización del aparato.

7 CONTROL DEL FUNCIONAMIENTO

- ▶ Realice un control del funcionamiento antes de cada uso.

Un control del funcionamiento completo incluye:

- Examen visual para detectar daños mecánicos
- Comprobación de la orientación del aparato
- Examen visual y comprobación del funcionamiento de los elementos de visualización
- Comprobación visual de todos los elementos de mando representados en el apartado "Vista general"
- Comprobación del funcionamiento de los accesorios opcionales

Si se detecta algún error o divergencia durante el control del funcionamiento, intente, en primer lugar, subsanar el error con ayuda del apartado "Corrección de averías" de este documento.

**¡PRECAUCIÓN!**
Daños personales

Si durante el control del funcionamiento detecta algún error o divergencia que no se pueda subsanar con ayuda del apartado "Corrección de averías" de este documento, no utilice el aparato.

- ▶ Lleve el aparato al seca Service o a un socio de servicio técnico autorizado para que su reparación.
- ▶ Tenga en cuenta el capítulo "Mantenimiento" de este documento.

8 CORRECCIÓN DE AVERÍAS

En caso de que se produjeran averías durante el manejo del aparato, intente primero solucionarlas usted mismo con la ayuda de la siguiente tabla. Si la avería persiste, consulte al seca Service o a un socio de servicio técnico autorizado.

Avería	Causa	Solución
La báscula no indica ningún peso, aunque se ha colocado peso en ella	La báscula está apagada o no tiene pilas	<ul style="list-style-type: none"> • Asegurarse de que la báscula esté encendida • Asegurarse de que estén colocadas las pilas
La báscula se enciende, p. ej., durante el transporte	Tecla start pulsada	Poner el interruptor de encendido/apagado en "O" para el transporte
Después del transporte o de cambiar las pilas, la báscula muestra un peso aunque no se ha colocado ningún peso en ella	La báscula ha determinado un punto cero incorrecto	Apagar y volver a encender la báscula

Avería	Causa	Solución
No aparece 0.0 antes del pesaje	El peso se colocó en la báscula antes de encenderla	<ul style="list-style-type: none"> • Retirar el peso de la báscula • Apagar y volver a encender la báscula
Indicación ---- antes del pesaje	El peso se colocó en la báscula antes de encenderla	<ul style="list-style-type: none"> • Retirar el peso de la báscula • Apagar y volver a encender la báscula
Uno de los segmentos está encendido de forma continua o no se enciende en absoluto	Visor defectuoso	Llame al seca Service
Indicación: 	La tensión de las pilas va disminuyendo	Cambiar las pilas
Indicación: bAtt	Pilas agotadas o mal colocadas	<ul style="list-style-type: none"> • Cambiar las pilas • Colocar las pilas en la posición correcta
Indicación: StOP	Peso máximo superado	Retirar el peso de la báscula
Indicación: Er + cifra	Se ha colocado un peso demasiado elevado en la báscula o se ha cargado en exceso una esquina	<ul style="list-style-type: none"> • Retirar el peso de la báscula o distribuir el peso uniformemente • Apagar y volver a encender la báscula • Si el problema persiste, avisar seca Service

9 MANTENIMIENTO

El producto debe colocarse correctamente y someterse a un mantenimiento regular. seca recomienda, según la frecuencia de uso, realizar las tareas de mantenimiento en intervalos de 3 a 5 años.



¡PRECAUCIÓN!

El mantenimiento incorrecto puede provocar mediciones erróneas

- ▶ Los trabajos de mantenimiento y reparación del aparato debe realizarlos únicamente el seca Service o un socio de servicio técnico autorizado.
- ▶ Encontrará a su socio de servicio técnico más cercano en www.seca.com, también puede enviar un correo electrónico a service@seca.com.

10 DATOS TÉCNICOS

10.1 Datos técnicos generales

Dimensiones	
• Fondo	360 mm
• Ancho	321 mm
• Altura	60 mm
Peso propio	Aprox. 4,0 kg/8,8 libras
Condiciones de entorno, operación	
• Temperatura	De +10 °C a +40 °C
• Presión de aire	700 – 1060 hPa
• Humedad del aire	30 %– 85 % sin condensación

Condiciones del entorno, almacenamiento/transporte <ul style="list-style-type: none"> • Temperatura • Presión de aire • Humedad del aire 	De -10 °C a +65 °C 700 – 1060 hPa 0 %– 95 % sin condensación
--	--

Altura de los números	20 mm
Suministro de corriente <ul style="list-style-type: none"> • Fuente de alimentación (opcional) <ul style="list-style-type: none"> – Tensión de alimentación 12 V • Pilas <ul style="list-style-type: none"> – Tensión de alimentación 9 V – Tipo de pilas 6 x tipo AA, 1,5 V, no recargables – Solar powerbank SPB4000 (opcional) 5 V (con booster 9 V) 	
Consumo máximo de electricidad	Típico 15 mA
Producto sanitario según el reglamento(UE) 2017/745	Clase I con función de medición
EN 60601-1: aparato electromédico, tipo B	
Elemento de aplicación según IEC 60601-1	Superficie de apoyo
Tipo de protección	IP53
Modo de funcionamiento	Funcionamiento continuo

10.2 Medición del peso

Datos técnicos de pesaje	
Peso máximo	250 kg/551 libras
Precisión	<ul style="list-style-type: none"> • De 0 a 50 kg/110 libras • De 50 kg/110 libras a 250 kg/551 libras
División	100 g/0,2 libras

11 ACCESORIOS OPCIONALES

Accesorios	Número artículo
Bolsa de transporte seca 421	421 00 00 009
Alimentación eléctrica:	
Equipo de alimentación de fuente conmutada: 100-240 V~ / 50-60 Hz / 12 V= / 0,5 A	68 32 10 265 009
Solar powerbank SPB4000	68 60 00 221 009

12 ELIMINACIÓN

12.1 Eliminación del aparato



No elimine el aparato tirándolo a la basura doméstica. El aparato debe eliminarse correctamente como residuo electrónico. Tenga en cuenta las disposiciones nacionales respectivas. Para obtener más información, diríjase al seca Service a través de **service@seca.com**.

12.2 Eliminación de pilas y baterías



No tire a la basura doméstica las pilas y baterías gastadas, independientemente de que contengan o no contengan sustancias nocivas. Como consumidor, está obligado a eliminar las pilas y baterías a través de los puntos de recogida municipales o los puntos de recogida del comercio. Entregue las pilas y baterías solo cuando estén totalmente descargadas.

13 GARANTÍA

Se aplica un plazo de garantía de dos años a partir del suministro, por los defectos debidos a fallos del material o de fabricación. Todas las piezas móviles como, por ejemplo, pilas, cables, fuentes de alimentación, baterías recargables, etc. están excluidas de la garantía. Los defectos incluidos en la garantía se subsanarán para el cliente previa presentación del justificante de compra. No es posible tener en cuenta otras reclamaciones. Los gastos de transporte de envío y devolución son a cargo del cliente si el aparato se encuentra en un lugar distinto a la sede del cliente. En caso de producirse daños durante el transporte, los derechos de garantía solo son válidos si para el transporte se ha empleado el embalaje original completo y el aparato se ha protegido y sujetado conforme al estado del embalaje original. Por este motivo, conserve todas las piezas del embalaje.

No se prestará la garantía si el aparato ha sido abierto por personas que no hayan sido autorizadas expresamente para ello por seca.

En caso de reclamaciones de garantía, póngase en contacto con su filial de seca o con el distribuidor al que le ha adquirido el producto.

14 DECLARACIÓN DE CONFORMIDAD



Por la presente, seca gmbh & co. kg declara que el producto cumple las disposiciones de las directivas y reglamentos europeos aplicables. Puede consultar la declaración de conformidad completa en www.seca.com.

INDICE

1	Descrizione dell'apparecchio ...	126
1.1	Destinazione d'uso	126
1.2	Qualifica dell'utilizzatore.....	126
1.3	Gruppo target pazienti.....	126
1.4	Controindicazioni.....	126
1.5	Vantaggi clinici	126
1.6	Descrizione del funzionamento	127
2	Indicazioni per la sicurezza	127
2.1	Indicazioni per la sicurezza utilizzate nelle presenti istruzioni per l'uso	127
2.2	Indicazioni basilari per la sicurezza.....	128
	Utilizzo dell'apparecchio	128
	Come evitare scosse elettriche	129
	Come evitare lesioni e infezioni	130
	Come evitare danni all'apparecchio	131
	Utilizzo dei risultati di misura.....	132
	Utilizzo del materiale di imballaggio	133
	Utilizzo di batterie e accumulatori	133
3	Panoramica	134
3.1	Elementi di comando.....	134
3.2	Simboli sul display.....	135
3.3	Indicazioni.....	136
4	Messa in funzione dell'apparecchio.....	138
4.1	Dotazione.....	138
4.2	Predisposizione dell'alimentazione elettrica	139
	Inserimento delle batterie.....	139
	Collegamento dell'alimentatore (optional)	139
	Collegamento del power bank solare SPB4000 (optional)	140
4.3	Posizionamento e allineamento dell'apparecchio	140
5	Utilizzo	141
5.1	Accensione e spegnimento dell'apparecchio	141
	Accensione dell'apparecchio	141
	Spegnimento dell'apparecchio	142
	Accensione e spegnimento del display (standby)	142
5.2	Pesatura.....	142
	Pesatura del paziente	142
	Visualizzazione dell'unità di peso	143
	Pesatura di neonati/ bambini piccoli (2 in 1)...	144

6	Trattamento igienico	145
6.1	Pulizia	146
6.2	Disinfezione	146
6.3	Sterilizzazione.....	147
7	Controllo del funzionamento	147
8	Risoluzione guasti	148
9	Manutenzione.....	149
10	Dati tecnici	150
10.1	Dati tecnici generali	150
10.2	Misurazione del peso	151
11	Accessori opzionali	152
12	Smaltimento	152
12.1	Smaltimento dell'apparecchio	152
12.2	Smaltimento di batterie e accumulatori	152
13	Garanzia.....	152
14	Dichiarazione di conformità.....	153

1 DESCRIZIONE DELL'APPARECCHIO

1.1 Destinazione d'uso

La bilancia da terra elettronica aiuta i medici a formulare diagnosi o a prendere decisioni sulla terapia basate sul peso o sulle variazioni di peso del paziente.

1.2 Qualifica dell'utilizzatore

L'apparecchio deve essere utilizzato esclusivamente da persone adeguatamente competenti.

1.3 Gruppo target pazienti

L'apparecchio è previsto per persone di ogni età, in grado di stare in piedi autonomamente e il cui peso non superi la portata massima dell'apparecchio. I neonati e i bambini piccoli che non sono in grado di stare in piedi autonomamente possono essere pesati con la funzione **2 in 1**, mentre vengono tenuti in braccio da un adulto in grado di stare in piedi autonomamente.

1.4 Controindicazioni

Non sono note controindicazioni.

1.5 Vantaggi clinici

La bilancia da terra elettronica aiuta bilancia da terra medici a formulare diagnosi o a prendere decisioni sulla terapia basate sul peso misurato.

La bilancia da terra elettronica, quindi, offre solo un vantaggio clinico indiretto.

Per formulare una diagnosi corretta il medico deve prescrivere ulteriori accertamenti.

1.6 Descrizione del funzionamento

Nella bilancia pesapersona elettronica la rilevazione del peso avviene con quattro celle di pesatura.

Con la funzione **2 in 1** è possibile determinare il peso di neonati e bambini piccoli. A tale scopo, durante la pesatura, il bambino viene tenuto in braccio da un adulto.

2 INDICAZIONI PER LA SICUREZZA

2.1 Indicazioni per la sicurezza utilizzate nelle presenti istruzioni per l'uso



PERICOLO!

Indica una situazione di estremo pericolo. La mancata osservanza di questa indicazione comporta lesioni gravi irreversibili o mortali.



AVVERTENZA!

Indica una situazione di estremo pericolo. La mancata osservanza di questa indicazione può causare lesioni gravi irreversibili o mortali.



CAUTELA!

Indica una situazione di pericolo. La mancata osservanza di questa indicazione può causare lesioni di entità da leggera a media.

ATTENZIONE!

Indica un possibile utilizzo errato dell'apparecchio. La mancata osservanza di questa indicazione può causare danni all'apparecchio o risultati di misura errati.

INDICAZIONE

Contiene informazioni aggiuntive relative all'utilizzo dell'apparecchio.

2.2 Indicazioni basilari per la sicurezza

Utilizzo dell'apparecchio

- ▶ Rispettare le indicazioni contenute in queste istruzioni per l'uso.
- ▶ Conservare con cura le presenti istruzioni per l'uso. Le istruzioni per l'uso sono parte integrante dell'apparecchio e devono essere sempre disponibili.
- ▶ Nell'interesse della sicurezza dei pazienti, il gestore e i suoi pazienti sono tenuti a comunicare al produttore e alle autorità competenti del proprio paese gli eventi gravi che possono verificarsi in relazione al prodotto.



PERICOLO!

Pericolo di esplosione

- ▶ Non utilizzare l'apparecchio in un ambiente arricchito con uno dei seguenti gas:
 - ossigeno
 - anestetici infiammabili
 - altre sostanze/miscele d'aria infiammabili



CAUTELA!

Pericolo per il paziente, danni all'apparecchio

- ▶ Fare eseguire interventi di manutenzione a intervalli regolari, come descritto nel corrispondente paragrafo di questo documento.
- ▶ Non è ammesso apportare modifiche tecniche all'apparecchio. L'apparecchio non contiene componenti che possono essere riparati dall'utilizzatore. Fare eseguire i lavori di manutenzione e di riparazione solo da partner di assistenza secca autorizzati. Il partner di assistenza più vicino è reperibile su www.seca.com.
- ▶ Utilizzare esclusivamente accessori e ricambi originali di seca. In caso contrario seca non fornisce alcuna garanzia.

**CAUTELA!****Pericolo di lesioni per il paziente, malfunzionamento**

- ▶ Con apparecchi elettromedicali come ad es. apparecchiature chirurgiche ad alta frequenza mantenere una distanza minima di circa 1 metro, al fine di evitare errori di misurazione.
- ▶ Con apparecchi ad alta frequenza come ad es. telefoni cellulari mantenere una distanza minima di circa 1 metro, al fine di evitare errori di misurazione.
- ▶ La potenza di trasmissione effettiva degli apparecchi ad alta frequenza potrebbe richiedere una distanza minima di oltre 1 metro. Maggiori dettagli sono reperibili su www.seca.com.

Come evitare scosse elettriche**AVVERTENZA!****Scossa elettrica**

- ▶ Posizionare gli apparecchi che vengono utilizzati con un alimentatore in modo che la presa del connettore di rete sia facilmente raggiungibile e possano essere rapidamente scollegati dalla rete elettrica.
- ▶ Assicurarsi che l'alimentazione di rete locale sia conforme ai dati sull'alimentatore.
- ▶ Non afferrare mai l'alimentatore con le mani bagnate.
- ▶ Non utilizzare cavi di prolunga e prese multiple.
- ▶ Fare attenzione a non schiacciare il cavo o a non danneggiarlo con spigoli appuntiti.
- ▶ Fare attenzione a che il cavo non entri in contatto con oggetti caldi.
- ▶ Non utilizzare l'apparecchio al di sopra di un'altitudine di 3000 m.

Come evitare lesioni e infezioni



AVVERTENZA!

Lesioni a seguito di caduta

- ▶ Assicurarsi che l'apparecchio sia collocato su un fondo solido e piano.
- ▶ Posare il cavo di collegamento (se presente) in modo che né l'utilizzatore né il paziente possa inciamparvi.
- ▶ Durante il sollevamento, ad es. da una sedia a rotelle, sorreggere le persone con mobilità limitata.
- ▶ Assicurarsi che il paziente non salga direttamente dai bordi della piattaforma di pesatura e non scenda da essi.
- ▶ Assicurarsi che il paziente salga sulla piattaforma di pesatura e scenda da essa lentamente e con sicurezza.



AVVERTENZA!

Pericolo di scivolamento

- ▶ Assicurarsi che la piattaforma di pesatura di pesatura sia asciutta prima che il paziente vi salga sopra.
- ▶ Assicurarsi che il paziente abbia i piedi asciutti prima di salire sulla piattaforma di pesatura.
- ▶ Assicurarsi che il paziente salga sulla piattaforma di pesatura e scenda da essa lentamente e con sicurezza.



AVVERTENZA!

Pericolo di infezioni

- ▶ Lavarsi le mani prima e dopo ogni misurazione per evitare il rischio di contaminazioni crociate e ridurre le infezioni nosocomiali.
- ▶ Se il paziente ha malattie infettive, subito dopo l'uso sottoporre l'apparecchio a trattamento igienico, come descritto nel corrispondente paragrafo di queste istruzioni per l'uso.
- ▶ Assicurarsi che il paziente non abbia ferite aperte o alterazioni cutanee infettive che potrebbero entrare in contatto con l'apparecchio.

- ▶ Sottoporre l'apparecchio a un trattamento igienico ad intervalli regolari.

Come evitare danni all'apparecchio

ATTENZIONE!

Danni all'apparecchio

- ▶ Prestare attenzione che nessun liquido penetri all'interno dell'apparecchio. Il liquido potrebbe distruggere i componenti elettronici.
- ▶ Per apparecchi con funzionamento di rete: spegnere l'apparecchio prima di staccare l'alimentatore dalla presa.
- ▶ Per apparecchi con funzionamento di rete: se l'apparecchio non viene utilizzato per un lungo periodo, staccare l'alimentatore dalla presa. Solo così l'apparecchio è privo di corrente.
- ▶ Per apparecchi con funzionamento a batterie o ad accumulatori: se l'apparecchio non viene utilizzato per un lungo periodo, togliere le batterie o gli accumulatori. Solo così l'apparecchio è privo di corrente.
- ▶ Non fare cadere l'apparecchio.
- ▶ Non esporre l'apparecchio a forti urti o vibrazioni.
- ▶ Prima di ogni utilizzo effettuare un controllo del funzionamento, come descritto nel corrispondente paragrafo di questo documento. Non utilizzare l'apparecchio se non funziona correttamente o è danneggiato.
- ▶ Non esporre l'apparecchio ai raggi solari diretti e non lasciarlo nelle immediate vicinanze di una fonte di calore. Temperature troppo elevate possono danneggiare i componenti elettronici.
- ▶ Evitare repentine oscillazioni di temperatura. Se durante il trasporto l'apparecchio è esposto a una differenza di temperatura di oltre 20°C, lasciarlo riposare per almeno 2 ore prima dell'accensione. In caso contrario la formazione di condensa potrebbe danneggiare i componenti elettronici.

- ▶ Utilizzare l'apparecchio esclusivamente alle condizioni ambientali di utilizzo corrette descritte nel paragrafo "Dati tecnici".
- ▶ Conservare l'apparecchio esclusivamente alle condizioni ambientali di stoccaggio corrette descritte nel paragrafo "Dati tecnici".
- ▶ Utilizzare esclusivamente detergenti e disinfettanti che corrispondano a quanto indicato nel paragrafo "Trattamento igienico".
- ▶ Per le bilance: accertarsi che non venga superato il carico massimo.

Utilizzo dei risultati di misura



AVVERTENZA!

Pericolo per il paziente

Per evitare interpretazioni errate, i risultati di misura per scopi medici devono essere visualizzati e utilizzati esclusivamente in unità SI (chilogrammo/grammo, metro/centimetro). Alcuni apparecchi offrono la possibilità di visualizzare i risultati di misura in altre unità. Si tratta unicamente di una funzione aggiuntiva.

- ▶ Utilizzare i risultati di misura esclusivamente in unità SI.
- ▶ L'utilizzatore è l'unico responsabile per l'impiego di risultati di misura in unità diverse da SI.

ATTENZIONE!

Risultati di misura non coerenti

- ▶ Prima di salvare e riutilizzare i valori di misura rilevati con l'apparecchio (ad es. in un softwareseca o in un Sistema Informativo Sanitario), assicurarsi che i valori di misura siano plausibili.
- ▶ Prima di trasmettere i valori di misura a un software seca o a un Sistema Informativo Sanitario e di riutilizzarli, assicurarsi che siano plausibili e siano assegnati al paziente corretto.

Utilizzo del materiale di imballaggio



AVVERTENZA!

Pericolo di soffocamento

Il materiale di imballaggio costituito da pellicole in plastica (borse) rappresenta un pericolo di soffocamento.

- ▶ Conservare il materiale di imballaggio fuori dalla portata dei bambini.
- ▶ Se il materiale della confezione originale non è più disponibile, utilizzare esclusivamente borse in plastica con fori di sicurezza, per ridurre il pericolo di soffocamento. Utilizzare se possibile materiali riciclabili.

INDICAZIONE

Conservare il materiale della confezione originale per l'utilizzo successivo (ad es. resa per la manutenzione).

Utilizzo di batterie e accumulatori



AVVERTENZA!

Lesioni

Le batterie e gli accumulatori contengono sostanze nocive che possono liberarsi sotto forma di esplosione in caso di utilizzo improprio.

- ▶ Non tentare di ricaricare le batterie.
- ▶ Non riscaldare le batterie/gli accumulatori.
- ▶ Non bruciare le batterie/gli accumulatori.
- ▶ Se è fuoriuscito dell'acido, evitare il contatto con pelle, occhi e mucose. Sciacquare i punti del corpo interessati con abbondante acqua pulita e rivolgersi immediatamente ad un medico.

ATTENZIONE!

Danni all'apparecchio e malfunzionamento a seguito di utilizzo improprio

- ▶ Utilizzare esclusivamente il tipo di batterie/di accumulatori indicato nel presente documento.

- ▶ Sostituire sempre tutte le batterie/tutti gli accumulatori contemporaneamente.
- ▶ Non cortocircuitare le batterie/gli accumulatori.
- ▶ Se l'apparecchio non viene utilizzato per un lungo periodo, togliere le batterie/gli accumulatori. In questo modo l'acido non può penetrare nell'apparecchio.
- ▶ In caso di penetrazione di acido nell'apparecchio, sospenderne l'utilizzo. Fare controllare l'apparecchio da un partner di assistenza autorizzato secca ed incaricarlo eventualmente della riparazione.

3 PANORAMICA

3.1 Elementi di comando

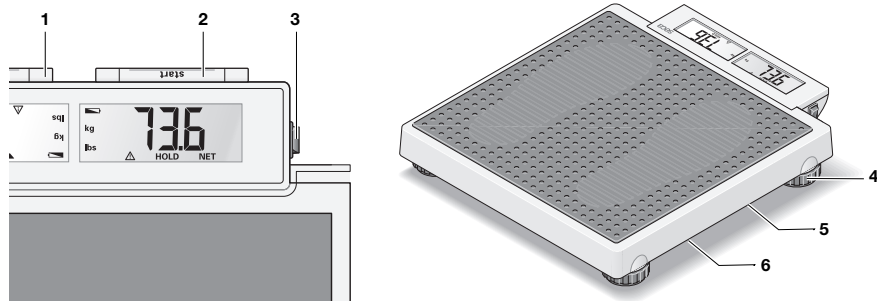

	Elemento di comando	Funzione
1	Tasto 2 in 1	Avvio della funzione 2 in 1 per la pesatura di neonati e bambini piccoli
2	Tasto start	Avvio della funzione di pesatura
3	Interruttore ON/ OFF	Accensione e spegnimento della bilancia





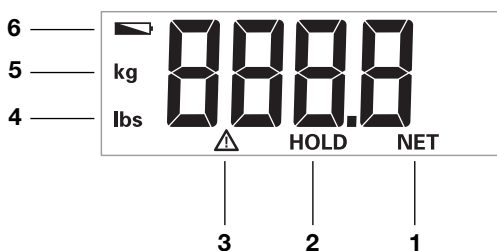



	Elemento di comando	Funzione
4	Vite di fissaggio piedini	4 pezzi, servono per un esatto allineamento
5	Collegamento di rete	Serve per collegare un alimentatore opzionale o il power bank solare SPB4000 disponibile come optional
6	Vano batterie	Alloggiamento per 6 batterie mignon (tipo AA/1,5 V)







3.2 Simboli sul display









Pos.	Simbolo	Significato
1	NET	funzione Tare attiva
2	HOLD	funzione Hold attiva
3		funzione non tarabile attiva
4	lbs	Valore del peso in libbre
5	kg	Valore del peso in chilo-grammi
6		batterie scariche

3.3 Indicazioni

Indicazioni sull'apparecchio e sulla targhetta	
Testo/Simbolo	Significato
	Nome e indirizzo del produttore, data di produzione
UDI	Unique Device Identification (Numero di identificazione prodotto in conformità alla Direttiva (UE) 2017/745)
	Codice articolo
	Numero di serie
ProdID	Numero di identificazione prodotto seca
	Rispettare le istruzioni per l'uso
	Apparecchio elettromedicale, tipo B
IP53	Grado di protezione conforme a IEC 60529: <ul style="list-style-type: none"> • Protezione dalla polvere in quantità dannose (protetto dalla polvere) • Protezione dagli spruzzi d'acqua (angolo < 60 gradi)
d	Valore in unità di massa Corrisponde alla differenza tra due valori visualizzati uno dopo l'altro
	L'apparecchio è conforme alle direttive UE 0123 : Organismo notificato dispositivi medici
	Dispositivo medico conforme al Regolamento (UE) 2017/745
	L'apparecchio è conforme alle direttive del Regno Unito xxxx : Organismo notificato dispositivi medici del Regno Unito

Indicazioni sull'apparecchio e sulla targhetta	
Testo/Simbolo	Significato
	<p>Importatore/rappresentante nel Regno Unito:</p> <p>seca Ltd 40 Barn Street B5 5QB Birmingham United Kingdom</p>
	<p>Importatore/rappresentante in Svizzera:</p> <p>seca ag (schweiz) Medizinische Waagen und Messsysteme Schönmatt Str. 2 CH-4153 REINACH</p>
	<p>Targhetta del modello sulla presa di rete</p> <ul style="list-style-type: none"> • Tensione di alimentazione richiesta in V • Assorbimento di corrente massimo in mA • : rispettare la polarità del connettore dell'apparecchio • : utilizzare l'apparecchio solo con corrente continua • : utilizzare solo alimentatori seca compatibili
	<p>Non smaltire l'apparecchio nei rifiuti domestici</p>

Indicazioni sull'imballaggio	
Simbolo	Significato
	<p>Proteggere dall'umidità</p>
	<p>Frecce indicanti il lato superiore del prodotto</p> <p>Trasportare e conservare in posizione dritta</p>
	<p>Fragile, non lanciare o fare cadere</p>

Indicazioni sull'imballaggio	
Simbolo	Significato
	Temperatura min e max ammessa per il trasporto e lo stoccaggio
	Umidità dell'aria min e max ammessa per il trasporto e lo stoccaggio
	Pressione atmosferica min e max ammessa per il trasporto e lo stoccaggio
	Aprire qui l'imballaggio
	Il materiale di imballaggio può essere conferito a un programma di riciclaggio

4 MESSA IN FUNZIONE DELL'APPARECCHIO

4.1 Dotazione

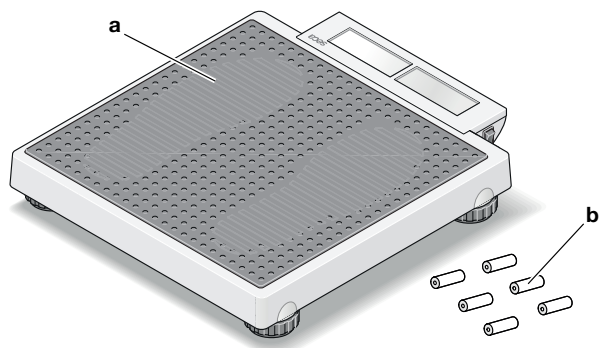

Pos.	Componente	Pz.
a	Pesapersona	1
b	Batteria	6

Pos.	Componente	Pz.
–	Istruzioni per l'uso	1

4.2 Predisposizione dell'alimentazione elettrica

Inserimento delle batterie

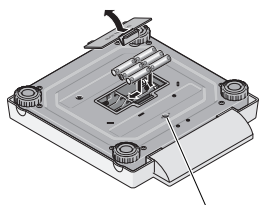

Collegamento per l'alimentatore

Sono necessarie 6 batterie (tipo AA/1,5 V, in dotazione).

1. Premere sulla chiusura del vano batterie.
2. Togliere il coperchio del vano batterie.

ATTENZIONE!

Danni all'apparecchio

L'apparecchio può surriscaldarsi e danneggiarsi.

- Fare attenzione alla corretta polarità delle batterie (marcature nel supporto delle batterie).

3. Inserire le batterie.

INDICAZIONE

Se sul display compare la scritta **bAtt**, significa che le batterie sono state inserite in modo invertito o che le batterie sono scariche.

4. Chiudere il vano batterie.

Collegamento dell'alimentatore (optional)

La bilancia può essere utilizzata con un alimentatore (disponibile come accessorio opzionale).



AVVERTENZA!

Danni a persone e all'apparecchio a causa di alimentatori errati

I comuni alimentatori possono fornire una tensione maggiore rispetto a quella indicata sul vostro. L'apparecchio di misurazione può surriscaldarsi, incendiarsi, fondere o andare in cortocircuito.

- Utilizzare esclusivamente alimentatori originali seca con tensione di uscita regolata a 12 Volt.

1. Innestare nell'alimentatore il connettore di rete necessario per l'alimentazione elettrica.
2. Innestare il connettore dell'alimentatore dell'apparecchio nella presa di collegamento della bilancia.
3. Inserire l'alimentatore in una presa di rete.

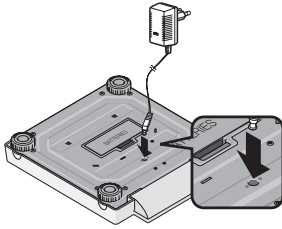

Collegamento del power bank solare SPB4000 (optional)

La bilancia può funzionare anche con il power bank solare **Solar powerbank SPB4000** (Accessori opzionali e ricambi). Informazioni a riguardo sono contenute nelle istruzioni per l'uso separate del **Solar powerbank SPB4000**.

4.3 Posizionamento e allineamento dell'apparecchio



CAUTELA!

Misurazione errata a seguito di montaggio errato dell'apparecchio

Pavimenti morbidi, ad es. i listoni in legno, cedono sotto il peso del paziente e falsificano il risultato di misura. Condizioni ambientali errate o il mancato allineamento causano errori di misurazione.

- ▶ Per ottenere risultati di misura esatti, il pavimento del luogo scelto per l'installazione deve essere piano e stabile.
- ▶ Utilizzare l'apparecchio esclusivamente alle condizioni ambientali di utilizzo corrette descritte nel paragrafo "Dati tecnici".
- ▶ Allineare l'apparecchio prima dell'uso e dopo ogni cambio di collocazione.

1. Posizionare l'apparecchio su un fondo solido e piano.
2. Allineare l'apparecchio ruotando le viti di fissaggio piedini.
3. Accertarsi che solo i piedini dell'apparecchio siano in contatto con il fondo.

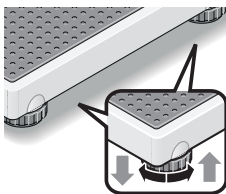

5 UTILIZZO



CAUTELA!

Danni alle persone/misurazione errata

- ▶ Prima di ogni utilizzo dell'apparecchio eseguire un controllo del funzionamento come descritto al corrispondente paragrafo di queste istruzioni per l'uso.

5.1 Accensione e spegnimento dell'apparecchio

Accensione dell'apparecchio

- ✓ La bilancia è scarica.
- ▶ Portare l'interruttore ON/OFF sulla posizione "I".

Interruttore ON/OFF

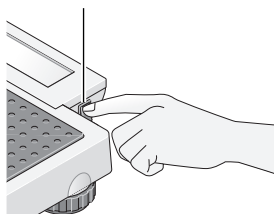

- ⇒ Sul display viene visualizzato **SECA**.
- ⇒ Tutti gli elementi del display vengono mostrati brevemente.
- ⇒ La bilancia è pronta all'uso quando sul display compare **0.0**.
- ⇒ Se la bilancia viene utilizzata con un alimentatore, sul display compare il simbolo .



Spegnimento dell'apparecchio

- ▶ Portare l'interruttore ON/OFF sulla posizione "O".

Interruttore ON/OFF



INDICAZIONE

Spegnere l'apparecchio prima del trasporto, in modo da non azionare accidentalmente il tasto **start** durante il trasporto e consumare corrente.

Accensione e spegnimento del display (standby)

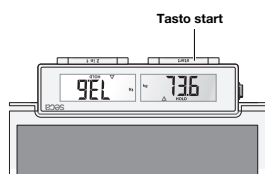

- ▶ Premere il tasto **start**.

INDICAZIONE

Se la bilancia non viene caricata, il display si spegne automaticamente dopo un breve periodo di tempo (non nel funzionamento con alimentatore).

5.2 Pesatura

Pesatura del paziente

- ✓ La bilancia è scarica.
1. Se la bilancia si è spenta automaticamente dopo l'ultima misurazione, premere il tasto **start**.

ATTENZIONE!**Danni all'apparecchio**

Il display è delicato e le sollecitazioni possono danneggiarlo

- Accertarsi che il paziente non salga sul display.



2. Chiedere al paziente di salire sulla bilancia

INDICAZIONE

Con un peso superiore a 1,5 kg o 3,3 lbs si attiva automaticamente la funzione HOLD. L'indicazione lampeggia fino a quando viene misurato un peso stabile. Quindi l'indicazione viene congelata fino alla pesatura successiva. Sul display viene visualizzato  **HOLD**.

3. Leggere il risultato di misura.

Visualizzazione dell'unità di peso

È possibile selezionare l'unità in cui visualizzare il peso.

**AVVERTENZA!****Pericolo per il paziente**

Per evitare interpretazioni errate, i risultati di misura per scopi medici devono essere visualizzati e utilizzati esclusivamente in unità SI (chilogrammo/grammo, metro/centimetro). Alcuni apparecchi offrono la possibilità di visualizzare i risultati di misura in altre unità. Si tratta unicamente di una funzione aggiuntiva.

- Utilizzare i risultati di misura esclusivamente in unità SI.
- L'utilizzatore è l'unico responsabile per l'impiego di risultati di misura in unità diverse da SI.

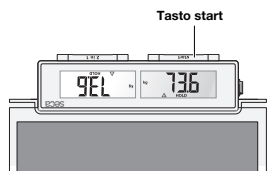

1. Premere il tasto **start**.



⇒ L'unità di peso corrente viene visualizzata (nell'esempio: kg).

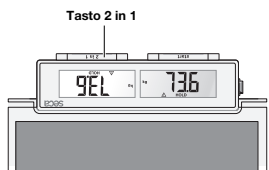

2. Tenere premuto il tasto **2 in 1** per circa 3 secondi.



⇒ L'unità viene commutata (nell'esempio: lbs).

3. Per ricommutare l'unità, tenere nuovamente premuto il tasto **2 in 1** per circa 3 secondi.

Pesatura di neonati/bambini piccoli (2 in 1)

Grazie alla funzione **2 in 1** è possibile determinare il peso di neonati e bambini piccoli. A tale scopo, durante la pesatura, il bambino viene tenuto in braccio da un adulto. Procedere come indicato di seguito:

1. Accertarsi che la bilancia non sia carica.
2. Chiedere all'adulto di salire sulla bilancia.
3. Leggere il risultato di misura.
4. Tenere premuto il tasto **2 in 1** finché sul display non compare il messaggio **NET**.

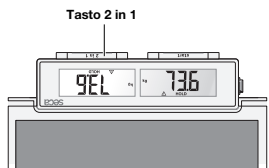

⇒ Il peso viene memorizzato.

⇒ **0.0** compare sul display.

**AVVERTENZA!****Misurazione errata a seguito di peso di partenza diverso**

Se il bambino viene pesato con un altro adulto, il peso del bambino potrebbe non essere rilevato correttamente.

- ▶ Accertarsi che il bambino venga sempre pesato con l'adulto con il quale è stato determinato il peso di partenza.
- ▶ Accertarsi che il peso dell'adulto non cambi, ad es. perché si è tolto un indumento.

5. Chiedere all'adulto di portare con sé il bambino sulla bilancia.

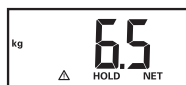

⇒ Viene visualizzato il peso del bambino.

⇒ Vengono visualizzati il simbolo  e i messaggi **HOLD** e **NET**.

6. Leggere il risultato di misura.
7. Chiedere all'adulto di scendere dalla bilancia insieme al bambino.
8. È possibile scegliere fra le seguenti possibilità per disattivare la funzione **2 in 1**:
 - ▶ Premere il tasto **2 in 1** finché il simbolo  e i messaggi **HOLD** e **NET** non saranno più visualizzati.
 - ▶ Spegnerne l'apparecchio.

6 TRATTAMENTO IGIENICO

**AVVERTENZA!****Scossa elettrica**

L'apparecchio non è staccato dalla corrente quando si preme l'interruttore ON/OFF e /o il display si spegne. L'utilizzo di liquidi sull'apparecchio può provocare una scossa elettrica.

- ▶ Eseguire le operazioni seguenti per scollegare l'apparecchio dalla corrente elettrica:
 - spegnere l'apparecchio (interruttore ON/

OFF).

- scollegare l'alimentatore dalla presa di rete.
- rimuovere le batterie.

- ▶ Assicurarsi che nessun liquido penetri nell'apparecchio.



AVVERTENZA!

Pericolo di infezioni

- ▶ Sottoporre regolarmente l'apparecchio a trattamento igienico, come descritto in questo paragrafo.

ATTENZIONE!

Danni all'apparecchio

L'utilizzo di detergenti e disinfettanti non adatti può provocare danni alle superfici delicate dell'apparecchio e l'opacizzazione dei componenti trasparenti.

- ▶ Non utilizzare detergenti abrasivi o forti.
- ▶ Non utilizzare solventi organici (ad es. alcol o benzina).

6.1 Pulizia

- ▶ Se necessario inumidire un panno morbido con sapone delicato e pulire l'apparecchio strofinando.

6.2 Disinfezione

1. Disinfettare l'apparecchio a intervalli regolari con un disinfettante adatto per superfici delicate e vetro acrilico (ad es. etanolo al 70 %).
2. Rispettare le istruzioni per l'uso del prodotto disinfettante.
3. Disinfettare l'apparecchio come segue:
 - ▶ Inumidire un panno morbido con disinfettante e strofinare sull'apparecchio.
 - ▶ Rispettare le scadenze, come indicato nella tabella:

Scadenza	Componente
Prima e dopo ogni misurazione con contatto di- retto con la pelle	Piattaforma di pesatura
All'occorrenza	<ul style="list-style-type: none"> • Display • Custodia di trasporto

6.3 Sterilizzazione

La sterilizzazione dell'apparecchio non è ammessa.

7 CONTROLLO DEL FUNZIONAMENTO

► Prima di ogni utilizzo effettuare un controllo del funzionamento.

Rientrano in un controllo del funzionamento completo:

- ispezione visiva di danni meccanici
- controllo dell'orientamento dell'apparecchio
- controllo della visibilità e del funzionamento degli elementi di visualizzazione
- controllo del funzionamento di tutti gli elementi di comando illustrati nel paragrafo "Panoramica"
- controllo del funzionamento degli accessori opzionali

Qualora durante il controllo del funzionamento si riscontrassero guasti o anomalie, cercare dapprima di eliminare il guasto come descritto nel paragrafo "Risoluzione guasti" di questo documento.



CAUTELA! **Danni alle persone**

Qualora durante il controllo del funzionamento si riscontrassero guasti o anomalie non eliminabili come descritto nel paragrafo “Risoluzione guasti” di questo documento, non utilizzare l'apparecchio.

- ▶ Fare riparare l'apparecchio dal seca Service o da un partner di assistenza autorizzato.
- ▶ Osservare quanto descritto nel paragrafo “Manutenzione” di questo documento.

8 RISOLUZIONE GUASTI

Se si verificano anomalie durante l'utilizzo dell'apparecchio, cercare dapprima di risolverle con l'aiuto della seguente tabella. Se l'anomalia non viene risolta, rivolgersi al seca Service o a un partner di assistenza autorizzato.

Anomalia	Causa	Eliminazione
La bilancia non visualizza il peso sebbene sia stata caricata	La bilancia è spenta o mancano le batterie	<ul style="list-style-type: none">• Accertarsi che la bilancia sia accesa• Accertarsi che le batterie siano inserite
La bilancia si accende, ad es. durante il trasporto	Tasto start premuto	Durante il trasporto, posizionare l'interruttore ON/OFF su “O”
Dopo il trasporto o la sostituzione delle batterie la bilancia indica il peso, come se non fosse scarica	La bilancia ha rilevato un punto zero errato	Spegnere e riaccendere la bilancia
0.0 non compare prima della pesatura	Caricare la bilancia prima dell'accensione	<ul style="list-style-type: none">• Scaricare la bilancia• Spegnere e riaccendere la bilancia

Anomalia	Causa	Eliminazione
Indicazione ---- prima della pesatura	Caricare la bilancia prima dell'accensione	<ul style="list-style-type: none"> • Scaricare la bilancia • Spegnere e riaccendere la bilancia
Un segmento resta sempre acceso o non si accende affatto	Display difettoso	Contattare il seca Service
Indicazione: 	La tensione della batteria è in calo	Sostituire le batterie
Indicazione: bAtt	Batterie completamente scariche o inserite scorrettamente	<ul style="list-style-type: none"> • Sostituire le batterie • Inserire correttamente le batterie
Indicazione: StOP	Carico massimo superato	Scaricare la bilancia
Indicazione: Er + contatore	La bilancia è stata caricata eccessivamente nella parte superiore oppure in un angolo	<ul style="list-style-type: none"> • Scaricare la bilancia o distribuire uniformemente il peso • Spegnere e riaccendere la bilancia • Se il problema persiste contattare il seca Service

9 MANUTENZIONE

Il prodotto deve essere installato correttamente e sottoposto a manutenzione a intervalli regolari. seca consiglia, in base alla frequenza di utilizzo, di eseguire una manutenzione con intervalli da 3 a 5 anni.



CAUTELA!

Misurazioni errate a seguito di manutenzione non conforme

- Fare eseguire i lavori di manutenzione e di riparazione solo dal seca Service o da un partner di assistenza autorizzato.

- Il partner di assistenza più vicino a voi lo trovate su www.seca.com oppure potete inviare una e-mail a service@seca.com.

10 DATI TECNICI

10.1 Dati tecnici generali

Dimensioni	
• Profondità	360 mm
• Larghezza	321 mm
• Altezza	60 mm
Peso proprio	Circa 4,0 kg/8,8 lbs
Condizioni ambientali di utilizzo	
• Temperatura	da +10 °C a +40 °C
• Pressione atmosferica	700 – 1060 hPa
• Umidità dell'aria	30 %– 85 % senza formazione di condensa
Condizioni ambientali, stoccaggio/trasporto	
• Temperatura	da -10 °C a +65 °C
• Pressione atmosferica	700 – 1060 hPa
• Umidità dell'aria	0 %– 95 % senza formazione di condensa
Altezza cifre	20 mm

Alimentazione elettrica	
<ul style="list-style-type: none"> • Alimentatore (optional) <ul style="list-style-type: none"> – Tensione di alimentazione 12 V • Batterie <ul style="list-style-type: none"> – Tensione di alimentazione 9 V – Tipo di batterie 6 batterie tipo AA, 1,5 V, non ricaricabili – Solar powerbank SPB4000 (optional) 5 V (con il booster 9 V) 	
Assorbimento di corrente massimo	tipica 15 mA
Prodotto medicale ai sensi del Regolamento (UE) 2017/745	Classe I con funzione di misura
EN 60601-1: apparecchio elettromedicale, tipo B	
Parti applicate in conformità a IEC 60601-1	Pedana
Tipo di protezione	Da IP53
Tipo di esercizio	Funzionamento continuo

10.2 Misurazione del peso

Dati di pesatura tecnici	
Carico massimo	250 kg/551 lbs
Precisione	<ul style="list-style-type: none"> • da 0 a 50 kg/110 lbs ± 100 g/0,2 lbs • da 50 kg/110 lbs a 250 kg/551 lbs $\pm 0,15$ %
Passo	100 g/0,2 lbs

11 ACCESSORI OPZIONALI

Accessori	Codice articolo
Custodia da trasporto seca 421	421 00 00 009
Alimentazione elettrica: Alimentatore a commutazione: 100-240 V~ / 50-60 Hz / 12 V= / 0,5 A	68 32 10 265 009
Solar powerbank SPB4000	68 60 00 221 009

12 SMALTIMENTO

12.1 Smaltimento dell'apparecchio



Non smaltire l'apparecchio con i rifiuti domestici. L'apparecchio deve essere smaltito correttamente come rifiuto elettronico. Rispettare le disposizioni nazionali vigenti. Per ulteriori informazioni rivolgersi al seca Service al seguente indirizzo service@seca.com.

12.2 Smaltimento di batterie e accumulatori



Non gettare le batterie e gli accumulatori usati nei rifiuti domestici, indipendentemente dal fatto che questi contengano o meno sostanze nocive. In quanto consumatore avete l'obbligo giuridico di smaltire le batterie e gli accumulatori tramite i centri di raccolta comunali o gli appositi contenitori presso il vostro rivenditore. Gettare le batterie e gli accumulatori solo quando sono completamente scarichi.

13 GARANZIA

Per difetti riconducibili a errori di fabbricazione e relativi al materiale, l'azienda fornisce una garanzia di due anni a partire dalla consegna. Tutte le parti mobili, come ad es. le

batterie, i cavi, gli alimentatori, gli accumulatori, ecc., sono esclusi dalla garanzia. I difetti che rientrano nella garanzia verranno eliminati gratuitamente per i clienti, dietro presentazione della prova d'acquisto. Non verranno prese in considerazione altre rivendicazioni. I costi per il trasporto di andata e ritorno sono a carico del cliente se l'apparecchio si trova in un luogo diverso da quello della sede del cliente. In caso di danni dovuti al trasporto è possibile fare valere i diritti di garanzia solo se per il trasporto è stata utilizzata la confezione originale e l'apparecchio è stato assicurato e fissato conformemente allo stato della confezione originale. Conservare pertanto tutte le parti della confezione.

Non sussiste alcuna garanzia se l'apparecchio viene aperto da persone non espressamente autorizzate daseca.

Si prega di rivolgersi, per i casi coperti da garanzia, alla propria filiale o seca al rivenditore presso il quale è stato acquistato il prodotto.

14 DICHIARAZIONE DI CONFORMITÀ



Con la presente seca gmbh & co. kg dichiara che il prodotto è conforme alle norme applicabili delle direttive e dei regolamenti europei. La dichiarazione di conformità completa è reperibile all'indirizzo www.seca.com.

ÍNDICE

1	Descrição do aparelho	156	4	Colocar o aparelho em funcionamento	168
1.1	Finalidade de utilização	156	4.1	Escopo de fornecimento ...	168
1.2	Qualificação do usuário.....	156	4.2	Providenciar a alimentação de energia.....	169
1.3	Grupo-alvo de pacientes...	156		Colocar as pilhas	169
1.4	Contraindicações	156		Conectar o alimentador (opcional)	169
1.5	Benefício clínico	156		Ligar o Solar powerbank SPB4000 (opcional)	170
1.6	Descrição do funcionamento.....	157	4.3	Instalar e alinhar o aparelho	170
2	Instruções de segurança	157	5	Operação	171
2.1	Instruções de segurança neste manual de instruções de utilização	157	5.1	Ligar e desligar o aparelho	171
2.2	Instruções de segurança básicas	158		Ligar o aparelho.....	171
	Manuseio do aparelho...	158		Desligar o aparelho.....	172
	Eliminação do risco de choque elétrico.....	159		Ligar e desligar o mostrador (standby)	172
	Prevenção contra ferimentos e infecções ..	160	5.2	Pesar.....	172
	Eliminação do risco de danos do aparelho.....	161		Pesar paciente.....	172
	Uso dos resultados de medição.....	162		Comutar unidade de peso	173
	Manuseio do material da embalagem.....	163		Pesar lactentes/crianças pequenas (2 em 1)	174
	Manuseio de pilhas e acumuladores.....	163	6	Procedimentos de higiene	175
3	Visão geral.....	164	6.1	Limpeza	176
3.1	Elementos de comando	164	6.2	Desinfecção	176
3.2	Símbolos no mostrador	165	6.3	Esterilização.....	177
3.3	Indicadores.....	166	7	Controle do funcionamento	177

8	Eliminação de erros.....	178
9	Manutenção	179
10	Dados técnicos	180
10.1	Dados técnicos gerais.....	180
10.2	Pesagem.....	182
11	Acessórios opcionais	182
12	Descarte	183
12.1	Descartar aparelho	183
12.2	Descarte de pilhas e acumuladores.....	183
13	Garantia	183
14	Declaração de conformidade ...	184

1 DESCRIÇÃO DO APARELHO

1.1 Finalidade de utilização

A balança plana eletrônica ajuda os médicos a tomarem decisões de diagnóstico ou terapêuticas com base no peso do paciente ou alterações do peso.

1.2 Qualificação do usuário

O aparelho só pode ser utilizado por pessoas com conhecimentos especializados apropriados.

1.3 Grupo-alvo de pacientes

O aparelho destina-se a pessoas de todas as idades que conseguem ficar em pé sozinhas e não excedam a capacidade máxima de peso do aparelho. Lactentes e crianças pequenas, que não conseguem ficar em pé sozinhos, podem ser pesados com a função **2 in 1**, enquanto são segurados por um adulto que consegue ficar em pé sozinho.

1.4 Contraindicações

Não são conhecidas quaisquer contra-indicações.

1.5 Benefício clínico

A balança plana eletrônica ajuda os médicos a tomarem decisões de diagnóstico ou terapêuticas com base no peso medido.

Sendo que a balança plana eletrônica apenas oferece um benefício clínico indireto.

Para um diagnóstico preciso, o médico deve realizar exames complementares.

1.6 Descrição do funcionamento

A determinação do peso nessa balança para adultos eletrônica é feita com quatro células de carga.

Com a função **2 in 1** pode ser determinado o peso de lactentes e crianças pequenas. Para isso, um adulto segura a criança em seus braços durante a pesagem.

2 INSTRUÇÕES DE SEGURANÇA

2.1 Instruções de segurança neste manual de instruções de utilização



PERIGO!

Identifica uma situação de grande perigo fora do normal. A inobservância desta indicação resultará em ferimentos graves irreversíveis ou mesmo fatais.



AVISO!

Identifica uma situação de grande perigo fora do normal. A inobservância desta indicação pode resultar em ferimentos graves irreversíveis ou mesmo fatais.



CUIDADO!

Identifica uma situação de perigo. A inobservância desta indicação pode resultar em ferimentos ligeiros ou médios.

ATENÇÃO!

Identifica uma possível utilização errada do aparelho. A inobservância desta indicação pode resultar em danos do aparelho ou resultados de medição errados.

NOTA

Contém informações adicionais relativas à utilização deste aparelho.

2.2 Instruções de segurança básicas

Manuseio do aparelho

- ▶ Observe as indicações deste manual de instruções de utilização.
- ▶ Guarde cuidadosamente o manual de instruções de utilização. O manual de instruções de utilização faz parte integrante do aparelho e deve estar sempre disponível.
- ▶ No interesse da segurança dos pacientes, tanto você como seus pacientes estão obrigados a comunicar qualquer incidente grave que esteja relacionado com este produto, ao fabricante e às autoridades responsáveis de seu país.



PERIGO!

Perigo de explosão

- ▶ Não utilize o aparelho em um ambiente com acumulação dos seguintes gases:
 - Oxigênio
 - Anestésicos inflamáveis
 - Outras substâncias/misturas de gases



CUIDADO!

Perigo para o paciente, danos do aparelho

- ▶ Mandar realizar periodicamente trabalhos de manutenção, conforme descrito na respectiva seção deste documento.
- ▶ Não são permitidas alterações técnicas no aparelho. O aparelho não contém partes para manutenção pelo usuário. Os trabalhos de manutenção e reparação devem ser executados apenas por um serviço de pós-venda seca autorizado. Em www.seca.com encontra o serviço de pós-venda mais próximo de você.
- ▶ Utilize exclusivamente acessórios e peças de reposição originais seca. Caso contrário, a seca não garante o direito à garantia.

**CUIDADO!****Perigo para o paciente, anomalia**

- ▶ Na utilização de aparelhos médicos elétricos, como p. ex. aparelhos cirúrgicos de alta frequência, mantenha uma distância mínima de aprox. 1 metro, de forma a evitar medições erradas.
- ▶ Na utilização de aparelhos de alta frequência, como p. ex. celulares, mantenha uma distância mínima de aprox. 1 metro, de forma a evitar medições erradas.
- ▶ A potência real de envio de aparelhos de alta frequência pode exigir uma distância mínima superior a 1 metro. Pode consultar os detalhes em www.seca.com.

Eliminação do risco de choque elétrico**AVISO!****Choque elétrico**

- ▶ Os aparelhos que podem ser usados com um alimentador devem ser colocados de forma a que a tomada de rede fique acessível para um desligamento rápido da ficha.
- ▶ Certifique-se de que a alimentação de rede local é compatível com os dados no alimentador.
- ▶ Nunca toque no alimentador com as mãos úmidas.
- ▶ Não use cabos de extensão nem tomadas múltiplas.
- ▶ Certifique-se de que os cabos não são entalados, nem danificados por arestas vivas.
- ▶ Certifique-se de que os cabos não entram em contato com objetos quentes.
- ▶ Não opere o aparelho a uma altura superior a 3000 m acima do nível médio do mar.

Prevenção contra ferimentos e infecções



AVISO!

Ferimentos devido a queda

- ▶ Certifique-se de que o aparelho está fixo e nivelado.
- ▶ Disponha o cabo de ligação (se existente) de forma a que nem o usuário, nem o paciente possam tropeçar nele.
- ▶ Ampare as pessoas com mobilidade reduzida, p. ex. quando se levantam de uma cadeira de rodas.
- ▶ Certifique-se de que o paciente não suba ou desça da plataforma de pesagem diretamente pelas arestas.
- ▶ Certifique-se de que o paciente suba ou desça da plataforma de pesagem de forma lenta e segura.



AVISO!

Perigo de escorregamento

- ▶ Certifique-se de que a plataforma de pesagem está seca antes da subida do paciente.
- ▶ Certifique-se de que o paciente tem os pés secos antes de subir na plataforma de pesagem de pesagem.
- ▶ Certifique-se de que o paciente suba ou desça da plataforma de pesagem de forma lenta e segura.



AVISO!

Perigo de infecção

- ▶ Lave as mãos antes e depois de cada medição, para reduzir o risco de contaminações cruzadas e infecções nosocomiais.
- ▶ Se o paciente teve doenças contagiosas, faça a preparação higiênica do aparelho imediatamente em seguida, tal como descrito na respectiva seção deste manual de instruções de utilização.

- ▶ Certifique-se de que o paciente não tem nenhuma ferida aberta ou lesões cutâneas infecciosas que possam entrar em contato com o aparelho.
- ▶ Faça a preparação higiênica do aparelho em intervalos regulares.

Eliminação do risco de danos do aparelho

ATENÇÃO!

Danos do aparelho

- ▶ Certifique-se de que nunca entram líquidos para dentro do aparelho. Estes podem danificar a parte eletrônica.
- ▶ Para aparelhos com funcionamento a partir da rede: Desligue o aparelho antes de retirar o alimentador da tomada.
- ▶ Para aparelhos com funcionamento a partir da rede: Se o aparelho não for usado durante muito tempo, retire o alimentador da tomada. Só assim o aparelho fica sem corrente.
- ▶ Para aparelhos com funcionamento a pilhas ou com acumuladores: Senão utilizar o aparelho durante um longo período de tempo retire as pilhas ou baterias. Só assim o aparelho fica sem corrente.
- ▶ Não deixe cair o aparelho.
- ▶ Não exponha o aparelho a choques ou vibrações.
- ▶ Verifique o funcionamento antes de cada utilização, tal como descrito na respetiva seção deste documento. Não opere o aparelho se este não estiver a funcionar em condições ou se estiver danificado.
- ▶ Não exponha o aparelho à luz solar direta e certifique-se de que não há nenhuma fonte de calor perto dele. As temperaturas demasiado elevadas poderiam danificar a parte eletrônica.
- ▶ Evite mudanças bruscas de temperatura. Durante o transporte do aparelho em que se verifiquem diferenças de temperatura

superiores a 20 °C, o aparelho tem de ficar em repouso durante pelo menos 2 horas antes de ser ligado. Caso contrário, se forma condensado, que pode danificar a parte eletrônica.

- ▶ Utilize o aparelho exclusivamente nas condições ambientais previstas, especificadas na seção “Dados técnicos”.
- ▶ Armazene o aparelho exclusivamente nas condições ambientais previstas, especificadas na seção “Dados técnicos”.
- ▶ Use exclusivamente produtos de limpeza e desinfecção que correspondam às indicações na seção “Procedimentos de higiene”.
- ▶ Para balanças: Certifique-se de que não é excedida a carga máxima.

Uso dos resultados de medição



AVISO!

Perigo para o paciente

Para evitar interpretações erradas, os resultados de medição para fins médicos só podem ser indicados e usados em unidades SI (quilos/gramas, metros/centímetros). Alguns aparelhos permitem a indicação dos resultados da medição em outras unidades. Trata-se de uma mera função adicional.

- ▶ Utilize resultados de medição exclusivamente em unidades SI.
- ▶ A utilização de resultados de medição em unidades não SI é da exclusiva responsabilidade do usuário.

ATENÇÃO!

Resultados de medição inconsistentes

- ▶ Antes de salvar e de reutilizar eletronicamente os valores de medição determinados com este aparelho (p. ex. num software seca ou num sistema de informação), certifique-se de sua plausibilidade.

- ▶ Se os valores de medição tiverem sido transferidos para um software seca ou para um sistema de informação, antes de sua reutilização, certifique-se de que eles são plausíveis e correspondem ao paciente certo.

Manuseio do material da embalagem



AVISO!

Perigo de asfixia

Os materiais da embalagem da película de plástico (sacos) representam um perigo de asfixia.

- ▶ Guarde o material da embalagem fora do alcance das crianças.
- ▶ Se já não tiver o material original da embalagem, use apenas sacos de plástico com furos de segurança a fim de reduzir o perigo de asfixia. Se possível, utilize materiais recicláveis.

NOTA

Guarde o material original da embalagem para utilização futura (p. ex. devolução para manutenção).

Manuseio de pilhas e acumuladores



AVISO!

Ferimento

As pilhas e acumuladores contêm substâncias nocivas que podem explodir em caso de um manuseio incorreto.

- ▶ Não tente recarregar as pilhas.
- ▶ Não aqueça pilhas/acumuladores.
- ▶ Não queime pilhas/acumuladores.
- ▶ Em caso de derramamento de ácido, evite o contato com a pele, olhos e mucosas. Lave as zonas afetadas do corpo com água limpa e abundante e consulte imediatamente um médico.

ATENÇÃO!

Danos do aparelho e anomalias devido a utilização inadequada

- ▶ Utilize exclusivamente o tipo de pilhas/acumuladores indicado neste documento.
- ▶ Substitua sempre todas as pilhas/acumuladores em simultâneo.
- ▶ Não corte-circuite pilhas/acumuladores.
- ▶ Se o aparelho não for utilizado durante um longo período de tempo retire as pilhas/acumuladores. Deste modo, não sairá ácido para o aparelho.
- ▶ Não volte a usar o aparelho se tiver entrado ácido nele. Leve o aparelho a um serviço de pós-venda seca autorizado para ser verificado e, se necessário, reparado.

3 VISÃO GERAL

3.1 Elementos de comando

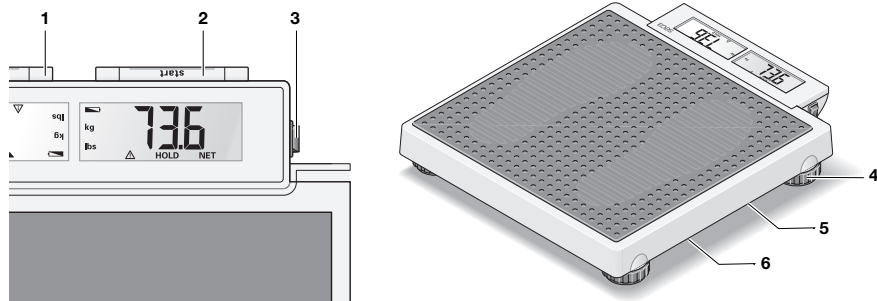

	Elemento de comando	Função
1	Tecla 2 in 1	Ativação da função 2 in 1 para pesar lactentes e crianças pequenas





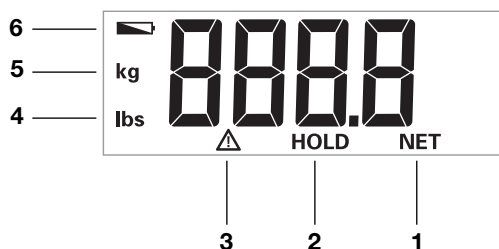

	Elemento de comando	Função
2	Tecla start	Ativação da função de pesagem
3	Interruptor liga/desliga	Ligar e desligar a balança
4	Pé roscado	4 unidades, servem para o alinhamento exato
5	Ligação de rede	Serve para conectar um alimentador opcional ou um Solar powerbank SPB4000
6	Compartimento das pilhas	Alojamento para 6 pilhas Mignon (tipo AA/ 1,5 V)









3.2 Símbolos no mostrador











Pos.	Símbolo	Significado
1	NET	Função Tare ativa
2	HOLD	Função Hold ativa
3		Função não calibrável ativa
4	lbs	Valor do peso em libras
5	kg	Valor do peso em quilos
6		As pilhas estão fracas

3.3 Indicadores

Indicadores no aparelho e na placa de características	
Texto/ Símbolo	Significado
	Nome e endereço do fabricante, data de fabricação
UDI	Unique Device Identification (número de identificação do produto conforme a diretiva (UE) 2017/745)
	Número de artigo
	Número de série
ProdID	Número de identificação do produto seca
	Respeitar o manual de instruções de utilização
	Aparelho eletromedicinal, tipo B
IP53	Grau de proteção conforme IEC 60529: <ul style="list-style-type: none"> • Proteção contra poeira em quantidade nociva (protegido contra poeira) • Proteção contra respingos de água (ângulo < 60 graus)
d	Valor em unidades de medida Indica a diferença entre dois valores indicados consecutivos
	O aparelho está em conformidade com a Diretivas da UE 0123 : Organismo notificado para dispositivos médicos
	Dispositivo médico conforme o Regulamento (UE) 2017/745

Indicadores no aparelho e na placa de características	
Texto/ Símbolo	Significado
	O aparelho está em conformidade com as Diretivas do Reino Unido XXXX : Organismo notificado para dispositivos médicos do Reino Unido
	Importador/representante no Reino Unido: seca Ltd 40 Barn Street B5 5QB Birmingham United Kingdom
	Importador/representante na Suíça: seca ag (schweiz) Medizinische Waagen und Messsysteme Schönmatt Str. 2 CH-4153 REINACH
	Placa de características na tomada de ligação de rede <ul style="list-style-type: none"> • Tensão de alimentação necessária em V • Consumo de energia máximo em mA • : Ter atenção à polaridade correta da ficha do aparelho • : Operar o aparelho com corrente contínua • : Usar apenas alimentadores seca compatíveis
	Não colocar o aparelho no lixo doméstico

Indicadores na embalagem	
Símbolo	Significado
	Proteger da umidade
	As setas apontam para a parte superior do produto Transportar e armazenar na posição vertical

Indicadores na embalagem	
Símbolo	Significado
	Quebrável, não jogar no chão, nem deixar cair
	Temperatura mín. e máx. permitida para o transporte e o armazenamento
	Umidade do ar mín. e máx. permitida para o transporte e o armazenamento
	Pressão atmosférica mín. e máx. permitida para o transporte e o armazenamento
	Abriu a embalagem aqui
	O material da embalagem é reciclável

4 COLOCAR O APARELHO EM FUNCIONAMENTO

4.1 Escopo de fornecimento

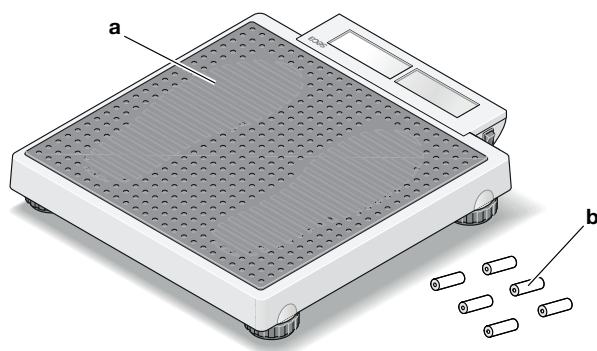

Pos.	Componente	Unid.
a	Balança para adultos	1
b	Pilha	6
–	Manual de instruções de utilização	1

4.2 Providenciar a alimentação de energia

Colocar as pilhas

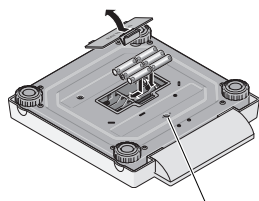

Conexão para alimentador

Você precisa de 6 pilhas (tipo AA/1,5 V, incluídas no volume de fornecimento).

1. Pressione o obturador do compartimento das pilhas.
2. Retire a tampa do compartimento das pilhas.

ATENÇÃO!

Danos do aparelho

O aparelho pode sobreaquecer e ser danificado.

- ▶ Preste atenção na polaridade correta das pilhas (marcações no suporte das pilhas).

3. Coloque as pilhas.

NOTA

Se aparecer a indicação **bAtt** no mostrador, então você colocou uma pilha de modo incorreto ou as pilhas estão sem carga.

4. Feche o compartimento das pilhas.

Conectar o alimentador (opcional)

A balança pode ser operada com um alimentador (acessório opcional).



AVISO!
Perigo de ferimentos e de danos do aparelho na utilização de alimentadores errados

Os alimentadores comuns podem fornecer uma tensão mais alta do que a indicada neles. O aparelho de medição pode sobreaquecer, incendiar-se, derreter ou fazer curto-circuito.

- Utilize exclusivamente um alimentador original seca com tensão de saída regulada de 12 V.

1. Insira a ficha de alimentação necessária para a alimentação de energia no alimentador.
2. Insira a ficha do alimentador na tomada de ligação da balança.
3. Ligue o alimentador a uma tomada de rede.

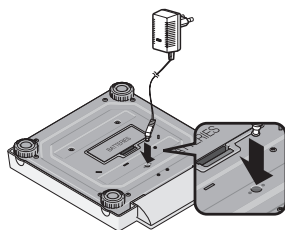

Ligar o Solar powerbank SPB4000 (opcional)

A balança pode ser operada com um **Solar powerbank SPB4000** (Acessórios opcionais e peças de reposição). Informações a respeito podem ser encontradas no manual de instruções separado do **Solar powerbank SPB4000**.

4.3 Instalar e alinhar o aparelho



CUIDADO!
Medição errada devido a aparelho instalados incorretamente

Solos macios, como assoalho de madeira, cedem sob o peso dos pacientes e mostram um resultado da medição incorreto. Condições ambientais incorretas ou falta de alinhamento causam erros de medição.

- Selecione um local de instalação com chão plano e estável para obter resultados de medição exatos.

- ▶ Utilize o aparelho exclusivamente nas condições ambientais previstas, especificadas na seção “Dados técnicos”.
- ▶ Alinhe o aparelho antes do uso e depois de cada mudança de local.

1. Coloque o aparelho sobre uma superfície firme e plana.
2. Ajuste o aparelho rodando os pés rosqueados.
3. Certifique-se de que o aparelho apenas tem contato com o chão apenas com os pés.

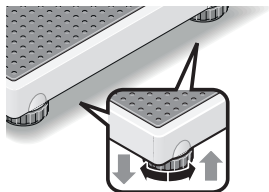

5 OPERAÇÃO



CUIDADO!

Danos pessoais/medição errada

- ▶ Antes de cada utilização do aparelho, efetue um controle do funcionamento conforme descrito na respectiva seção deste manual de instruções de utilização.

5.1 Ligar e desligar o aparelho

Ligar o aparelho

- ✓ A balança está descarregada.
- ▶ Coloque o interruptor liga/desliga na posição “I”.

Interruptor liga/desliga



- ⇒ No mostrador aparece **SECA**.
- ⇒ Todos os elementos do mostrador são exibidos brevemente.
- ⇒ A balança está operacional quando **0.0** surgir no mostrador.
- ⇒ Se a balança for operada com um alimentador, surge o símbolo  no mostrador.



Desligar o aparelho

- ▶ Coloque o interruptor liga/desliga na posição “O”.

Interruptor liga/desliga

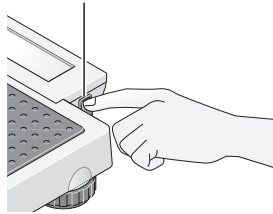

NOTA

Desligue o aparelho antes de o transportar, para evitar que a tecla **start** seja pressionada por acidente, bem como o consumo de corrente durante o transporte.

Ligar e desligar o mostrador (standby)

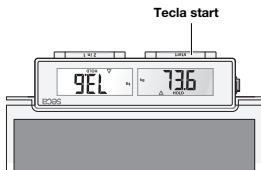

- ▶ Pressione a tecla **start**.

NOTA

O mostrador se desliga automaticamente após pouco tempo, se não for colocada carga sobre a balança (só no funcionamento com alimentador).

5.2 Pesar

Pesar paciente

- ✓ A balança está descarregada.

1. Se a balança não tiver se desligado automaticamente após a última medição, pressione a tecla **start**.

ATENÇÃO!

Danos do aparelho

O mostrador é sensível e pode ser danificado se for sujeito a cargas

- Certifique-se de que o paciente não pisa o mostrador.



2. Peça ao paciente para se colocar no centro da balança

NOTA

Para pesos acima de 1,5 kg ou 3.3 lbs, a função HOLD é ativada automaticamente. A indicação permanece intermitente até que seja aferido um peso estável. Em seguida, a indicação fica congelada até a próxima pesagem. No mostrador aparece **⚠ HOLD**.

3. Leia o resultado da medição.

Comutar unidade de peso

Você pode selecionar a unidade na qual deve ser exibido o peso.



AVISO!

Perigo para o paciente

Para evitar interpretações erradas, os resultados de medição para fins médicos só podem ser indicados e usados em unidades SI (quilos/gramas, metros/centímetros). Alguns aparelhos permitem a indicação dos resultados da medição em outras unidades. Trata-se de uma mera função adicional.

- Utilize resultados de medição exclusivamente em unidades SI.

- A utilização de resultados de medição em unidades não SI é da exclusiva responsabilidade do usuário.

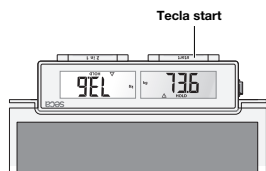

1. Pressione a tecla **start**.



⇒ A unidade de peso atual é exibida (aqui: kg).

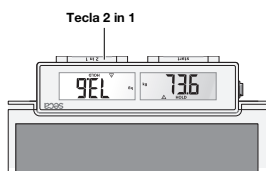

2. Mantenha a tecla **2 in 1** pressionada por aprox. 3 segundos.



⇒ A unidade é trocada (aqui: libras).

3. Para trocar a unidade novamente, mantenha pressionada outra vez a tecla **2 in 1** por aprox. 3 segundos.

Pesar lactentes/crianças pequenas (2 em 1)

Com a função **2 in 1** você pode determinar o peso de lactentes e crianças pequenas. Para isso, um adulto segura a criança em seus braços durante a pesagem. Proceda da seguinte forma:

1. Certifique-se de que a balança está vazia.
2. Peça ao adulto para se colocar no centro da balança.
3. Leia o resultado da medição.
4. Mantenha a tecla **2 in 1** pressionada, até que apareça a mensagem **NET** no mostrador.

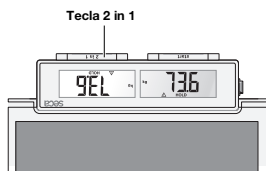

⇒ O peso é salvo.

⇒ **0.0** surge no mostrador.

**AVISO!****Medição errada devido à alteração do peso de saída**

Se a criança for pesada juntamente com outro adulto, o peso da criança não pode ser determinado corretamente.

- ▶ Certifique-se de que da criança sempre é pesada com o adulto com o qual foi determinado o peso de saída.
- ▶ Certifique-se de que o peso do adulto não se altere, mediante a remoção de uma peça de roupa, por exemplo.

5. Peça ao adulto subir na balança junto com a criança.

⇒ O peso da criança é exibido.

⇒ O símbolo  bem como as mensagens **HOLD** e **NET** são exibidos.

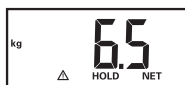

6. Leia o resultado da medição.

7. Peça para o adulto descer da balança junto com a criança.

8. Você tem as seguintes opções para desativar a função **2 in 1**:

- ▶ Pressione a tecla **2 in 1**, até que o símbolo  bem como as mensagens **HOLD** e **NET** deixem de ser exibidas.
- ▶ Desligar o aparelho.

6 PROCEDIMENTOS DE HIGIENE

**AVISO!****Choque elétrico**

O aparelho não está sem corrente quando o interruptor liga/desliga é pressionado e/ou o mostrador se apaga. Na utilização de líquidos no aparelho pode haver choque elétrico.

- ▶ Siga os seguintes passos para desligar o aparelho da corrente:
 - Desligar o aparelho (interruptor liga/

desliga).

- Retirar o alimentador da tomada de rede.
- Retirar as pilhas.

- ▶ Certifique-se de que não entram líquidos no aparelho.



AVISO!
Perigo de infecção

- ▶ Faça a preparação higiênica do aparelho em intervalos regulares, tal como descrito nesta seção.

ATENÇÃO!

Danos do aparelho

Produtos de limpeza e desinfecção inadequados podem danificar as superfícies sensíveis do aparelho e tornar turvos componentes transparentes.

- ▶ Não utilize produtos de limpeza agressivos ou abrasivos.
- ▶ Não utilize solventes orgânicos (p. ex. álcool ou benzina).

6.1 Limpeza

- ▶ Se necessário, umedeça um pano macio com água de sabão suave e limpe o aparelho com ele.

6.2 Desinfecção

1. Desinfete o aparelho em intervalos regulares com um desinfetante adequado para superfícies sensíveis e vidro acrílico (p. ex. 70 % etanol).
2. Observe as instruções de uso do desinfetante.
3. Desinfete o aparelho do seguinte modo:
 - ▶ Umedeça um pano macio com o desinfetante e limpe o aparelho com ele.
 - ▶ Observar os prazos, ver a tabela:

Prazo	Componente
Antes e depois de cada medição com contato direto com a pele	Plataforma de pesagem
Se necessário	<ul style="list-style-type: none"> • Mostrador • Bolsa de transporte

6.3 Esterilização

Não é permitida a esterilização do aparelho.

7 CONTROLE DO FUNCIONAMENTO

► Antes de cada utilização efetue um controle do funcionamento.

Fazem parte de um controle do funcionamento completo:

- Exame visual para detecção de danos mecânicos
- Verificação do alinhamento do aparelho
- Controle visual e verificação do funcionamento dos elementos de indicação
- Verificação do funcionamento de todos os elementos de comando apresentados na seção "Visão geral"
- Verificação do funcionamento dos acessórios opcionais

Se detectar anomalias ou desvios durante o controle de funcionamento, tente primeiro corrigir o erro com a ajuda da seção "Eliminação de erros" neste documento.



CUIDADO! **Danos pessoais**

Se detectar anomalias ou desvios durante o controle de funcionamento, que não podem ser corrigidos com a ajuda da seção “Eliminação de erros” deste documento, não deve utilizar o aparelho.

- ▶ Mandar reparar o aparelho pelo seca Service ou por um serviço de pós-venda autorizado.
- ▶ Tenha em atenção a seção "Manutenção" neste documento.

8 ELIMINAÇÃO DE ERROS

Se ocorrerem falhas durante a operação do aparelho, tente primeiro eliminá-las com a ajuda da seguinte tabela. Se a falha persistir, entre em contato com o seca Service ou um serviço de pós-venda autorizado.

Falha	Causa	Eliminação
A balança não indica qualquer peso, durante a pesagem	A balança está desligada ou sem pilhas	<ul style="list-style-type: none">• Assegurar que a balança está ligada• Assegurar que estão pilhas inseridas
A balança se liga, p. ex. durante o transporte	Tecla start pressionada	Para o transporte, colocar o interruptor liga/desliga na posição “O”
Após o transporte ou a troca de pilhas, a balança exibe um peso, apesar de não ter sido carregada	A balança determinou ponto zero falso	Desligar e tornar a ligar a balança
0.0 não aparece antes da pesagem	A balança foi carregada antes de ser ligada	<ul style="list-style-type: none">• Esvaziar a balança• Desligar e tornar a ligar a balança

Falha	Causa	Eliminação
Indicação ---- antes da pesagem	A balança foi carregada antes de ser ligada	<ul style="list-style-type: none"> Esvaziar a balança Desligar e tornar a ligar a balança
Um segmento individual está permanentemente aceso ou não se acende	Mostrador com defeito	Contatar o seca Service
Indicação: 	A carga das pilhas está a ficar fraca	Trocar as pilhas
Indicação: bAtt	Pilhas vazias ou mal colocadas	<ul style="list-style-type: none"> Trocar as pilhas Colocar as pilhas na posição correta
Indicação: StOP	Carga máxima excedida	Esvaziar a balança
Indicação: Er + número	Balança com demasiada carga ou foi sobrecarregado em um dos cantos	<ul style="list-style-type: none"> Esvaziar a balança ou distribuir o peso uniformemente Desligar e tornar a ligar a balança Se o problema persistir, contatar o seca Service

9 MANUTENÇÃO

O produto deve ser instalado cuidadosamente e submetido a manutenções regulares. A seca recomenda que a balança seja revista em intervalos de 3 a 5 anos, consoante a frequência de utilização.



CUIDADO!

Erros de medição devido a uma manutenção incorreta

- ▶ Os trabalhos de manutenção e reparação devem ser executados apenas pelo seca Service ou por um serviço de pós-venda autorizado.
- ▶ Em www.seca.com encontra o serviço de pós-venda mais próximo de você. Em alternativa, envie um e-mail para service@seca.com.

10 DADOS TÉCNICOS

10.1 Dados técnicos gerais

Dimensões	
• Profundidade	360 mm
• Largura	321 mm
• Altura	60 mm
Peso próprio	aprox. 4,0 kg/8.8 lbs
Condições ambientais de funcionamento	
• Temperatura	+10 °C a +40 °C
• Pressão atmosférica	700 – 1060 hPa
• Umidade do ar	30 % – 85 % sem condensação

Condições ambientais, armazenamento/transporte	
<ul style="list-style-type: none"> • Temperatura • Pressão atmosférica • Umidade do ar 	<p>-10 °C a +65 °C</p> <p>700 – 1060 hPa</p> <p>0 % – 95 % sem condensação</p>

Quantidade de dígitos	20 mm
Alimentação de energia	
<ul style="list-style-type: none"> • Alimentador (opcional) <ul style="list-style-type: none"> – Tensão de alimentação • Pilhas <ul style="list-style-type: none"> – Tensão de alimentação – Tipo de pilha – Solar powerbank SPB4000 (opcional) 	<p>12 V</p> <p>9 V</p> <p>6 x tipo AA, 1,5 V, não recarregável</p> <p>5 V (com Booster 9 V)</p>
Consumo de energia máximo	típico 15 mA
Dispositivo médico segundo o Regulamento (UE) 2017/745	Classe I com função de medição
EN 60601-1: aparelho eletromedicinal, tipo B	
Peça de utilização conforme IEC 60601-1	Plataforma
Grau de proteção	IP53
Modo de operação	Funcionamento contínuo

10.2 Pesagem

Dados da técnica de pesagem	
Carga máxima	250 kg/551 lbs
Precisão <ul style="list-style-type: none">0 a 50 kg/110 lbs50 kg/110 lbs a 250 kg/551 lbs	± 100 g/0.2 lbs $\pm 0,15$ %
Divisão	100 g/0.2 lbs

11 ACESSÓRIOS OPCIONAIS

Acessórios	Número de artigo
Bolsa de transporte seca 421	421 00 00 009
Alimentação de energia: Alimentador chaveado: 100-240 V~ / 50-60 Hz / 12 V= / 0,5 A	68 32 10 265 009
Solar powerbank SPB4000	68 60 00 221 009

12 DESCARTE

12.1 Descartar aparelho



Não jogue o aparelho no lixo doméstico. O aparelho tem de ser eliminado de forma adequada como sucata eletrônica. Respeite as respectivas disposições nacionais. Para maiores informações, contate o seca Service em service@seca.com.

12.2 Descarte de pilhas e acumuladores



Não jogue pilhas e acumuladores usados no lixo doméstico, independentemente de esses conterem substâncias nocivas ou não. Como consumidor é obrigado por lei a eliminar pilhas e acumuladores nos locais de recolha previstos ou nos locais de recolha do fornecedor. Elimine pilhas e acumuladores apenas em estado completamente descarregado.

13 GARANTIA

Para falhas originadas por defeito de material ou de fabrico, o direito à garantia se aplica por um período de dois anos após o fornecimento. Todas as partes móveis, como p. ex. pilhas, cabos, alimentadores, acumuladores, etc. estão excluídas da garantia. Todas as falhas abrangidas pela garantia serão eliminadas sem qualquer custo para o cliente, mediante a apresentação da nota fiscal de compra. Outras reivindicações não serão levadas em consideração. Os custos de transporte ficam a cargo do cliente se o aparelho se encontrar noutra local que não a morada do cliente. Em caso de danos durante o transporte, o direito à garantia só se aplicará se tiver sido utilizada a embalagem original completa para o transporte, e se o aparelho tiver sido acomodado e fixado convenientemente dentro dela. Por esse motivo, guarde todas as partes da embalagem.

O direito à garantia é anulado se o aparelho tiver sido aberto por pessoas sem autorização expressa da seca.

Em caso de reivindicação do direito à garantia, pedimos que se dirija à sua filial seca ou ao distribuidor onde você adquiriu o produto.

14 DECLARAÇÃO DE CONFORMIDADE



Pela presente, a seca gmbh & co. kg declara que o produto está em conformidade com as disposições das diretivas e regulamentos europeus aplicáveis. Em www.seca.com você encontra a declaração de conformidade completa.

Medical Measuring Systems and Scales since 1840

seca gmbh & co. kg
Hammer Steindamm 3–25
22089 Hamburg · Germany
T +49 40 20 00 00 0
F +49 40 20 00 00 50
E info@seca.com

seca operates worldwide with headquarters
in Germany and branches in

[seca france](#)

[seca united kingdom](#)

[seca north america](#)

[seca schweiz](#)

[seca zhong guo](#)

[seca nihon](#)

[seca mexico](#)

[seca austria](#)

[seca polska](#)

[seca middle east](#)

[seca suomi](#)

[seca américa latina](#)

[seca asia pacific](#)

[seca danmark](#)

[seca benelux](#)

[seca lietuva](#)

and with exclusive partners in
more than 110 countries.

All contact data at [seca.com](https://www.seca.com)