

seca 657/seca 656

Instructions for use

17-10-07-677-100_2025-08S

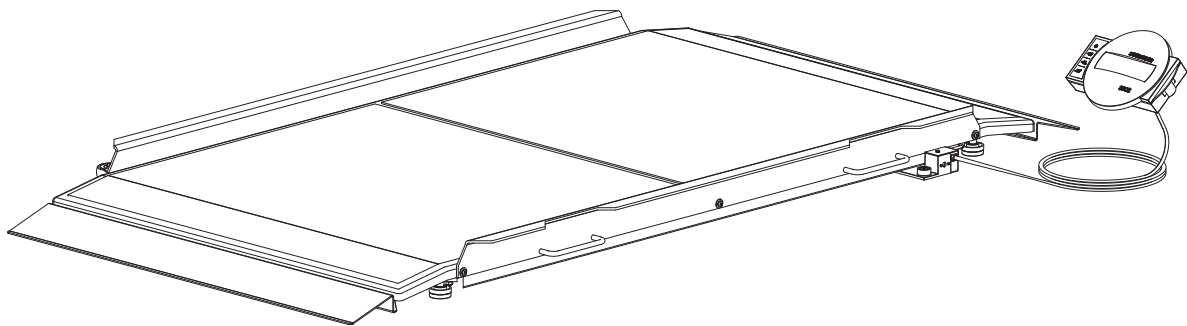

Deutsch – Gebrauchsanweisung	3
English – Instructions for use	33
Français – Mode d’emploi.....	62
Italiano – Istruzioni per l’uso	92
Español – Instrucciones de uso	122
Português – Manual de instruções de utilização	152
Polski – Instrukcja obsługi.....	182

INHALTSVERZEICHNIS





1	Zu diesem Dokument	4	5.5	Stromversorgung herstellen	18
1.1	Darstellung im Text.....	4	5.6	Waage ausrichten.....	18
1.2	Darstellung in Grafiken	4	5.7	Waage bewegen.....	19
1.3	Geräte in diesem Dokument.....	4	5.8	Datenverbindung einrichten (optional)	19
	Geräte in diesem Dokument.....	4	6	Bedienung	20
2	Gerätebeschreibung.....	5	6.1	Sicherheitshinweise.....	20
2.1	Verwendungszweck	5	6.2	Wiegen	20
2.2	Kontraindikationen	5		Waage einschalten	20
2.3	Klinischer Nutzen.....	5		Patient wiegen.....	21
2.4	Patientenzielgruppe.....	5		Zusatzgewicht austarieren (TARE)	21
2.5	Anwenderqualifikation	5		Messergebnis dauerhaft anzeigen (HOLD).....	21
	Montage	5		Body-Mass-Index ermitteln.....	22
	Bedienung	5		Wägebereich umschalten (geeichte Modelle).....	22
	Administration/Netzwerkbetrieb	5		Waage ausschalten	23
2.6	Funktionsbeschreibung	5	6.3	Weitere Funktionen (Menü)	23
	Gewicht messen.....	5		Gespeicherte Werte automatisch löschen (ACLR).....	23
	Externes Interface-Modul (optionales Zubehör).....	5		Zusatzgewicht dauerhaft speichern (Pt)	23
	Software seca connect 103 (optionales Zubehör).....	5		Autohold-Funktion aktivieren (AHOld).....	24
3	Sicherheitshinweise	6		Signaltöne aktivieren/deaktivieren (bEEP).....	24
3.1	Sicherheitshinweise in dieser Gebrauchsanweisung.....	6		Dämpfung einstellen (FIL).....	24
3.2	Grundlegende Sicherheitshinweise	6		Ungeeichte Modelle: Gewichtseinheit umschalten (UnIt)	25
	Umgang mit dem Gerät	6		Werkseinstellungen wiederherstellen (rESEt).....	25
	Vermeidung eines elektrischen Schlages	7	7	Hygienische Aufbereitung.....	26
	Vermeidung von Verletzungen und Infektionen	7	7.1	Reinigung	26
	Vermeidung von Geräteschäden.....	8	7.2	Desinfektion.....	26
	Umgang mit Messergebnissen.....	9	7.3	Sterilisation.....	26
	Umgang mit Verpackungsmaterial	9	8	Funktionskontrolle.....	26
4	Übersicht	10	9	Fehlerbehebung	27
4.1	Bedienelemente.....	10	10	Wartung	28
4.2	Symbole im Display.....	11	10.1	Geeichte Waagen	28
4.3	Kennzeichen am Gerät und auf dem Typenschild	11	10.2	Ungeeichte Waagen	29
4.4	Menüstruktur	14	11	Technische Daten.....	29
4.5	Im Menü navigieren	14	11.1	Allgemeine Technische Daten	29
5	Gerät in Betrieb nehmen	15	11.2	Gewichtsmessung.....	30
5.1	Lieferumfang.....	15	12	Optionales Zubehör und Ersatzteile	31
5.2	Rampen montieren	15	13	Gerät entsorgen.....	31
5.3	Anzeigegehäuse betriebsbereit machen (Tischanzeige).....	15	14	Gewährleistung	31
	Winkeladapter montieren	16	15	Konformitätserklärung	32
	Verbindungskabel an Plattform anschließen.....	16			
5.4	Anzeigegehäuse betriebsbereit machen (Wandmontage)	16			
	Winkeladapter montieren	16			
	Wandhalter montieren	17			
	Anzeigegehäuse auf Wandhalter setzen	17			
	Verbindungskabel an Plattform anschließen.....	17			

1 ZU DIESEM DOKUMENT

1.1 Darstellung im Text

Symbol	Beschreibung
✓	Voraussetzung für Handlungsanweisungen
▶	Handlungsanweisung
1. 2.	Handlungsanweisungen mit vorgegebener Reihenfolge
a) b)	Schritte einer Handlungsanweisung mit vorgegebener Reihenfolge
⇒	Ergebnis einer Handlung
• •	Erste Ebene einer Liste
– –	Zweite Ebene einer Liste

1.2 Darstellung in Grafiken

Symbol	Beschreibung
	Zeigt Bewegungsrichtungen des Gerätes oder von Gerätekomponenten an
	Navigationspfad in Menüdarstellungen
	<ul style="list-style-type: none">• Korrekte Handlungsweise• Korrektes Handlungsergebnis
	<ul style="list-style-type: none">• Falsche Handlungsweise• Falsches Handlungsergebnis
	Ende einer Prozedur, z. B. der Montage eines Bauteiles

1.3 Geräte in diesem Dokument

Dieses Dokument gilt für folgende Geräte:

- **seca 657**: Geeichte Waage
- **seca 656**: Ungeeichte Waage

2 GERÄTEBESCHREIBUNG

2.1 Verwendungszweck

Die Multifunktionswaage unterstützt Ärzte bei Diagnose- oder Therapieentscheidungen, die auf dem Gewicht oder Gewichtsänderungen basieren.

2.2 Kontraindikationen

Es sind keine Kontraindikationen bekannt.

2.3 Klinischer Nutzen

Die Multifunktionswaage unterstützt Ärzte bei Diagnose- oder Therapieentscheidungen, die auf dem gemessenen Gewicht basieren. Damit bietet die Multifunktionswaage nur einen indirekten klinischen Nutzen.

Für eine genaue Diagnose muss der Arzt zusätzliche Untersuchungen durchführen.

2.4 Patientenzielgruppe

Die Waage ist für Personen jeden Alters (mit Ausnahme von Säuglingen) bestimmt, die

- die maximale Gewichtskapazität der Waage nicht überschreiten und
- in einem Rollstuhl sitzen oder
- auf einer Trage oder in einem Bett liegen oder
- selbstständig ohne Hilfe auf der Waage stehen können.

2.5 Anwenderqualifikation

Montage	Geräte, die teilmontiert ausgeliefert werden, dürfen ausschließlich von ausreichend qualifizierten Personen (z. B. Fachhändler, Krankenhaustechniker oder seca Service) montiert werden.
Bedienung	Das Gerät darf ausschließlich von Personen bedient werden, die über eine formale Ausbildung im Gesundheitswesen oder der Medizin verfügen.
Administration/ Netzwerkbetrieb	Das Gerät darf ausschließlich von erfahrenen Administratoren oder Krankenhaustechnikern eingerichtet und in ein Netzwerk eingebunden werden.

2.6 Funktionsbeschreibung

Gewicht messen	Die Gewichtserfassung erfolgt mit vier Wägezellen.
Externes Interface-Modul (optionales Zubehör)	Mit Hilfe des externen Interface-Moduls seca 452 (optional) können Daten über eine WLAN- oder LAN-Verbindung an die Software seca connect 103 gesendet werden.
Software seca connect 103 (optionales Zubehör)	Die Software seca connect 103 erhält Messdaten von einem internen oder externen Interface-Modul und sendet diese an kompatible seca Messgeräte oder an Informationssysteme von Drittanbietern.

3 SICHERHEITSHINWEISE

3.1 Sicherheitshinweise in dieser Gebrauchsanweisung



GEFAHR!

Kennzeichnet eine außergewöhnlich große Gefahrensituation. Wenn Sie diesen Hinweis nicht beachten, wird es zu schweren irreversiblen oder tödlichen Verletzungen kommen.



WARNUNG!

Kennzeichnet eine außergewöhnlich große Gefahrensituation. Wenn Sie diesen Hinweis nicht beachten, kann es zu schweren irreversiblen oder tödlichen Verletzungen kommen.



VORSICHT!

Kennzeichnet eine Gefahrensituation. Wenn Sie diesen Hinweis nicht beachten, kann es zu leichten bis mittleren Verletzungen kommen.

ACHTUNG!

Kennzeichnet eine mögliche Fehlbedienung des Gerätes. Wenn Sie diesen Hinweis nicht beachten, kann es zu Geräteschäden oder zu falschen Messergebnissen kommen.

HINWEIS

Enthält zusätzliche Informationen zur Anwendung dieses Gerätes.

3.2 Grundlegende Sicherheitshinweise

Umgang mit dem Gerät

- ▶ Beachten Sie die Hinweise in dieser Gebrauchsanweisung.
- ▶ Bewahren Sie die Gebrauchsanweisung sorgfältig auf. Die Gebrauchsanweisung ist Bestandteil des Gerätes und muss jederzeit verfügbar sein.
- ▶ Im Interesse der Patientensicherheit sind Sie und auch Ihre Patienten verpflichtet, schwerwiegende Vorkommnisse, die im Zusammenhang mit diesem Produkt auftreten, dem Hersteller und der zuständigen Behörde Ihres Landes zu melden.



GEFAHR!

Explosionsgefahr

- ▶ Setzen Sie das Gerät nicht in einer mit folgenden Gasen angereicherten Umgebung ein:
 - Sauerstoff
 - Brennbare Anästhetika
 - Sonstige feuergefährliche Substanzen/Luftgemische



VORSICHT!

Patientengefährdung, Geräteschaden

- ▶ Zusätzliche Geräte, die an medizinische elektrische Geräte angeschlossen werden, müssen nachweisbar ihren entsprechenden IEC- oder ISO-Normen entsprechen (z. B. IEC 60950 für datenverarbeitende Geräte). Weiterhin müssen alle Konfigurationen den normativen Anforderungen für medizinische Systeme entsprechen (siehe IEC 60601-1-1 oder Abschnitt 16 der Ausgabe 3.1 der IEC 60601-1, jeweilig). Wer zusätzliche Geräte an medizinische elektrische Geräte anschließt, ist Systemkonfigurierer und damit verantwortlich, dass das System mit den normativen Anforderungen für Systeme übereinstimmt. Dies gilt auch für zusätzliche Geräte, die von seca empfohlen werden. Es wird darauf hingewiesen, dass lokale Gesetze gegenüber obigen normativen Anforderungen Vorrang haben. Bei Rückfragen kontaktieren Sie bitte Ihren örtlichen Fachhändler oder den Technischen Service.

**VORSICHT!****Patientengefährdung, Geräteschaden**

- ▶ Lassen Sie Wartungen regelmäßig durchführen, wie im entsprechenden Abschnitt in diesem Dokument beschrieben.
- ▶ Technische Veränderungen am Gerät sind unzulässig. Das Gerät enthält keine durch den Anwender zu wartenden Teile. Lassen Sie Wartungen und Reparaturen ausschließlich von einem autorisierten seca Servicepartner durchführen. Den Servicepartner in Ihrer Nähe finden Sie unter www.seca.com oder senden Sie eine E-Mail an service@seca.com.
- ▶ Verwenden Sie ausschließlich Originalzubehör und -ersatzteile von seca. Andernfalls gewährt seca keinerlei Garantie.

**VORSICHT!****Patientengefährdung, Fehlfunktion**

- ▶ Halten Sie mit elektrischen medizinischen Geräten wie z. B. Hochfrequenz-Chirurgiegeräten einen Mindestabstand von ca. 1 Meter ein, um Fehlmessungen zu vermeiden.
- ▶ Halten Sie mit HF-Geräten wie z. B. Mobiltelefonen einen Mindestabstand von ca. 1 Meter ein, um Fehlmessungen zu vermeiden.
- ▶ Die tatsächliche Sendeleistung von HF-Geräten kann Mindestabstände von mehr als 1 Meter erfordern. Details finden Sie unter www.seca.com.

Vermeidung eines elektrischen Schlages**WARNUNG!****Elektrischer Schlag**

- ▶ Stellen Sie Geräte, die mit einem Netzgerät betrieben werden können, so auf, dass die Netzsteckdose einfach zu erreichen und eine Trennung vom Stromnetz schnell durchzuführen ist.
- ▶ Stellen Sie sicher, dass Ihre lokale Netzversorgung mit den Angaben auf dem Netzgerät übereinstimmt.
- ▶ Fassen Sie das Netzgerät niemals mit feuchten Händen an.
- ▶ Verwenden Sie keine Verlängerungskabel und Mehrfachsteckdosen.
- ▶ Achten Sie darauf, dass Kabel nicht gequetscht oder durch scharfe Kanten beschädigt werden.
- ▶ Achten Sie darauf, dass Kabel nicht mit heißen Gegenständen in Berührung kommen.
- ▶ Betreiben Sie das Gerät nicht oberhalb einer Höhe von 3000 m über NN.

Vermeidung von Verletzungen und Infektionen**WARNUNG!****Verletzung durch Sturz**

- ▶ Stellen Sie sicher, dass das Gerät fest und eben steht.
- ▶ Verlegen Sie Anschlusskabel (falls vorhanden) so, dass weder Anwender noch Patient darüber stolpern können.
- ▶ Stützen Sie Personen mit eingeschränkter Motorik, z. B. beim Aufrichten aus einem Rollstuhl.
- ▶ Stellen Sie sicher, dass der Patient die Wägeplattform nicht direkt an den Kanten betritt oder verlässt.
- ▶ Stellen Sie sicher, dass der Patient die Wägeplattform langsam und sicher betritt und verlässt.

Vermeidung von Geräteschäden

WARNUNG! **Rutschgefahr**

- ▶ Stellen Sie sicher, dass die Wägeplattform trocken ist, bevor der Patient sie betritt.
- ▶ Stellen Sie sicher, dass der Patient trockene Füße hat, bevor er die Wägeplattform betritt.
- ▶ Stellen Sie sicher, dass der Patient die Wägeplattform langsam und sicher betritt und verlässt.

WARNUNG! **Infektionsgefahr**

- ▶ Waschen Sie sich vor und nach jeder Messung die Hände, um das Risiko von Kreuzkontaminationen und Nosokomialinfektionen zu verringern.
- ▶ Sollte der Patient ansteckende Krankheiten haben, bereiten Sie das Gerät unmittelbar danach hygienisch auf, wie im entsprechenden Abschnitt in dieser Gebrauchsanweisung beschrieben.
- ▶ Stellen Sie sicher, dass der Patient keine offenen Wunden oder infektiösen Hautveränderungen hat, die mit dem Gerät in Berührung kommen können.
- ▶ Bereiten Sie das Gerät in regelmäßigen Abständen hygienisch auf.

ACHTUNG! **Geräteschaden**

- ▶ Achten Sie darauf, dass niemals Flüssigkeiten in das Innere des Gerätes gelangen. Diese können die Elektronik zerstören.
- ▶ Schalten Sie das Gerät aus, bevor Sie das Netzgerät aus der Steckdose ziehen.
- ▶ Wenn Sie das Gerät längere Zeit nicht benutzen, ziehen Sie das Netzgerät aus der Steckdose. Nur so ist das Gerät stromlos.
- ▶ Lassen Sie das Gerät nicht fallen.
- ▶ Setzen Sie das Gerät keinen Stößen oder Vibrationen aus.
- ▶ Führen Sie vor jeder Anwendung eine Funktionskontrolle durch, wie im entsprechenden Abschnitt in diesem Dokument beschrieben. Betreiben Sie das Gerät nicht, wenn es nicht ordnungsgemäß funktioniert oder beschädigt ist.
- ▶ Setzen Sie das Gerät nicht dem direkten Sonnenlicht aus und achten Sie darauf, dass sich keine Heizquelle in unmittelbarer Nähe befindet. Die zu hohen Temperaturen könnten die Elektronik beschädigen.
- ▶ Vermeiden Sie schnelle Temperaturschwankungen. Wenn das Gerät so transportiert wird, dass ein Temperaturunterschied von mehr als 20 °C auftritt, muss das Gerät mindestens 2 Stunden ruhen, bevor es eingeschaltet wird. Andernfalls bildet sich Kondenswasser, das die Elektronik beschädigen kann.
- ▶ Verwenden Sie das Gerät ausschließlich unter bestimmungsgemäßen Umgebungsbedingungen.
- ▶ Verwenden Sie das Gerät nicht über 3000 m über Normalnull. Elektronische Komponenten könnten Schaden nehmen.
- ▶ Lagern Sie das Gerät ausschließlich unter bestimmungsgemäßen Lagerbedingungen.
- ▶ Verwenden Sie ausschließlich Reinigungs- und Desinfektionsmittel, die den Angaben im Abschnitt „Hygienische Aufbereitung“ entsprechen.
- ▶ Stellen Sie sicher, dass die Höchstlast nicht überschritten wird.

**Umgang mit
Messergebnissen****VORSICHT!
Patientengefährdung**

Um Fehlinterpretationen zu vermeiden, dürfen Messergebnisse für medizinische Zwecke ausschließlich in SI-Einheiten (Kilogramm/Gramm, Meter/Zentimeter) angezeigt und verwendet werden. Einige Geräte bieten die Möglichkeit, Messergebnisse in anderen Einheiten anzuzeigen. Dies ist lediglich eine Zusatzfunktion.

- ▶ Verwenden Sie Messergebnisse ausschließlich in SI-Einheiten.
- ▶ Die Verwendung von Messergebnissen in Nicht-SI-Einheiten liegt allein in der Verantwortung des Anwenders.

ACHTUNG!**Inkonsistente Messergebnisse**

- ▶ Bevor Sie mit diesem Gerät ermittelte Messwerte speichern und weiterverwenden (z. B. in einer seca Software oder in einem Informationssystem), stellen Sie sicher, dass die Messwerte plausibel sind.
- ▶ Wenn Messwerte an eine seca Software oder an ein Informationssystem übertragen worden sind, stellen Sie vor der Weiterverwendung sicher, dass die Messwerte plausibel und dem richtigen Patienten zugeordnet sind.

**Umgang mit
Verpackungsmaterial****WARNUNG!
Erstickengefahr**

Verpackungsmaterialien aus Kunststoffolie (Tüten) stellen eine Erstickengefahr dar.

- ▶ Bewahren Sie Verpackungsmaterial für Kinder unzugänglich auf.
- ▶ Sollte das Originalverpackungsmaterial nicht mehr vorhanden sein, verwenden Sie ausschließlich Kunststofftüten mit Sicherheitslöchern, um die Erstickengefahr zu reduzieren. Verwenden Sie nach Möglichkeit wiederverwertbare Materialien.





HINWEIS

Bewahren Sie das Originalverpackungsmaterial zur späteren Verwendung auf (z. B. Rücksendung zur Wartung).

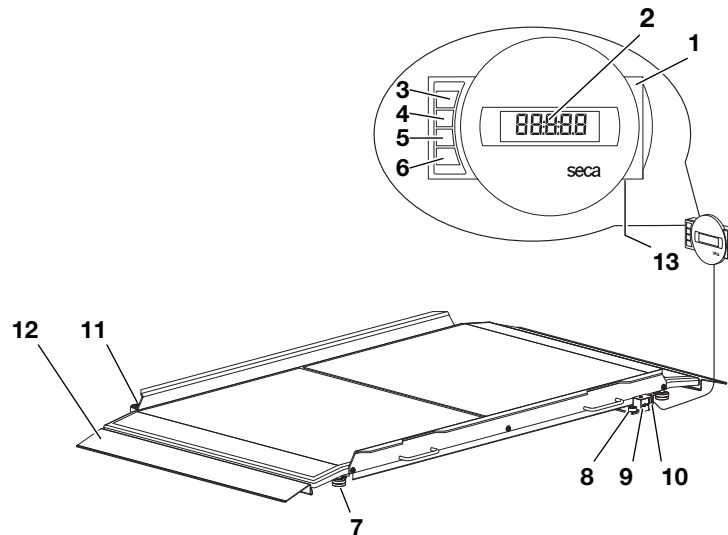
4 ÜBERSICHT

4.1 Bedienelemente



Pos.	Bedienelement	Funktion
1	Anzeigegehäuse	Zentrales Bedien- und Anzeigeelement
2	Display	Anzeigeelement für Messergebnisse und zur Konfiguration des Gerätes
3		Ein- und Ausschalten der Waage
4		Während des Wiegens: <ul style="list-style-type: none"> • Kurzes Drücken: Funktion Hold aktivieren • Langes Drücken: Funktion Tare aktivieren Im Menü: <ul style="list-style-type: none"> • Untermenü auswählen, Menüpunkt auswählen
5		Während des Wiegens: <ul style="list-style-type: none"> • Kurzes Drücken: Funktion BMI aktivieren • Langes Drücken: Menü aufrufen Im Menü: <ul style="list-style-type: none"> • Untermenü auswählen, Menüpunkt auswählen
6		Im Menü: <ul style="list-style-type: none"> • Ausgewählten Menüpunkt bestätigen • Eingestellten Wert speichern
7	Fußschraube	4 Stück, dienen zum genauen Ausrichten
8	Libelle	Zeigt an, ob das Gerät waagrecht steht
9	Netzgeräteanschluss	Dient zum Anschluss des optionalen Netzgerätes
10	Displayanschluss	Dient zum Anschluss des Anzeigekopfes
11	Transportrolle	Drei Stück, zum Transport über kurze Distanzen
12	Rampe	Zum Befahren der Waage z. B. mit einem Rollstuhl

4.2 Symbole im Display

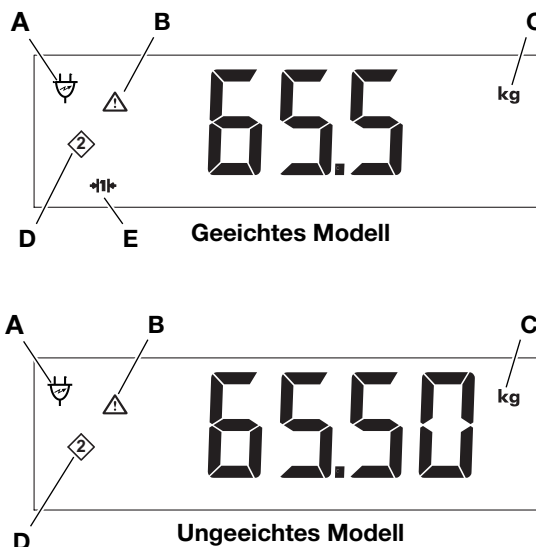









HINWEIS





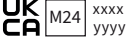

In den weiteren Kapiteln dieser Gebrauchsanweisung wird das Display des geeichten Modelles dargestellt; es sei denn, eine Unterscheidung „geeicht/ungeeicht“ ist inhaltlich erforderlich.

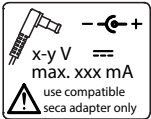

Pos.	Bedienelement	Funktion
A		Betrieb mit Netzgerät
B		Nicht eichfähige Funktion aktiv (Symbol wird aus technischen Gründen auch bei ungeeichten Waagen angezeigt)
C	kg lbs	Einheit, in der das Gewicht angezeigt wird (lbs nur bei ungeeichten Modellen)
D		Aktuell genutzter Speicherplatz
E	→ 1 ← → 2 ←	Aktuell genutzter Wägebereich (nur geeichte Modelle)

4.3 Kennzeichen am Gerät und auf dem Typenschild

Kennzeichen am Gerät und auf dem Typenschild	
Symbol	Bedeutung
	Name und Anschrift des Herstellers, Herstelldatum
UDI	Unique Device Identification (Produktidentifizierungsnummer)
	Artikelnummer
	Seriennummer

Kennzeichen am Gerät und auf dem Typenschild	
Symbol	Bedeutung
GAL	Wert in m/s^2 (variantenabhängig) <ul style="list-style-type: none"> Gibt die Schwerebeschleunigung auf der Erde an Abhängig vom vorgesehenen Standort
ProdID	Produktidentifikationsnummer
Mat.No.	Variantennummer
Approval Type	Typenbezeichnung der Bauartzulassung
	Gebrauchsanweisung beachten
	Elektromedizinisches Gerät, Typ B
IP20	Schutzart gemäß IEC 60529: <ul style="list-style-type: none"> Schutz gegen feste Fremdkörper mit einem Durchmesser von mehr als 12,5 mm Schutz gegen Zugang mit dem Finger Kein Schutz gegen Eindringen von Wasser
e	Wert in Masse-Einheiten (geeichte Modelle) Wird zur Einstufung und zur Eichung einer Waage benutzt
d	Wert in Masse-Einheiten (ungeeichte Modelle) Gibt die Differenz zwischen zwei aufeinander folgenden Anzeigewerten an
	Aktiver Wägebereich
	Waage der Eichklasse III nach Richtlinie 2014/31/EU
	Gerät ist konform mit Richtlinien der EU <ul style="list-style-type: none"> M: Konformitätsmarke nach Richtlinie 2014/31/EU über nichtselbsttätige Waagen (geeichte Modelle) 24: (Beispiel: 2024) Jahr, in dem die Konformitätserklärung durchgeführt und die CE-Kennzeichnung angebracht wurde (geeichte Modelle) 0102: Benannte Stelle Metrologie (geeichte Modelle) 0123: Benannte Stelle Medizinprodukte
	Medizinprodukt gemäß Verordnung (EU) 2017/745
	Gerät erfüllt die Anforderungen der USA und Kanada. Zertifiziert und geprüft von einem Zulassungslabor (NRTL), der TÜV SÜD Product Services GmbH.
	Gerät ist konform mit Richtlinien des Vereinigten Königreiches <ul style="list-style-type: none"> M: Konformitätsmarke nach Richtlinie UK SI 2016 Nr. 1152 über nichtselbsttätige Waagen (NA-WIR) (geeichte Modelle) 24: (Beispiel: 2024) Jahr, in dem die Konformitätserklärung durchgeführt und die UKCA-Kennzeichnung angebracht wurde (geeichte Modelle) xxxx: Benannte Stelle Medizinprodukt des Vereinigten Königreiches yyyy: Benannte Stelle Metrologie des Vereinigten Königreiches (geeichte Modelle)
 	Importeur/Repräsentant im Vereinigten Königreich: seca Ltd 40 Barn Street B5 5QB Birmingham United Kingdom

Kennzeichen am Gerät und auf dem Typenschild	
Symbol	Bedeutung
 	Importeur/Repräsentant in der Schweiz: seca ag (schweiz) Medizinische Waagen und Messsysteme Schönmatte Str. 2 CH-4153 REINACH
	Typenschild an der Netzanschlussbuchse <ul style="list-style-type: none"> • Benötigte Versorgungsspannung in V • Maximale Stromaufnahme in mA • : Polung des Gerätesteckers beachten • : Gerät mit Gleichstrom betreiben • : Nur kompatible seca Netzgeräte verwenden
	Gerät nicht im Hausmüll entsorgen

Kennzeichen auf der Verpackung	
Symbol	Bedeutung
	Vor Nässe schützen
	Pfeile zeigen zur Oberseite des Produktes Aufrecht transportieren und lagern
	Zerbrechlich, nicht werfen oder fallen lassen
	Zulässige min. und max. Temperatur für Transport und Lagerung
	Zulässige min. und max. Luftfeuchtigkeit für Transport und Lagerung
	Zulässiger min. und max. Luftdruck für Transport und Lagerung
	Verpackung hier öffnen
	Verpackungsmaterial kann über Recycling-Programme entsorgt werden

4.4 Menüstruktur

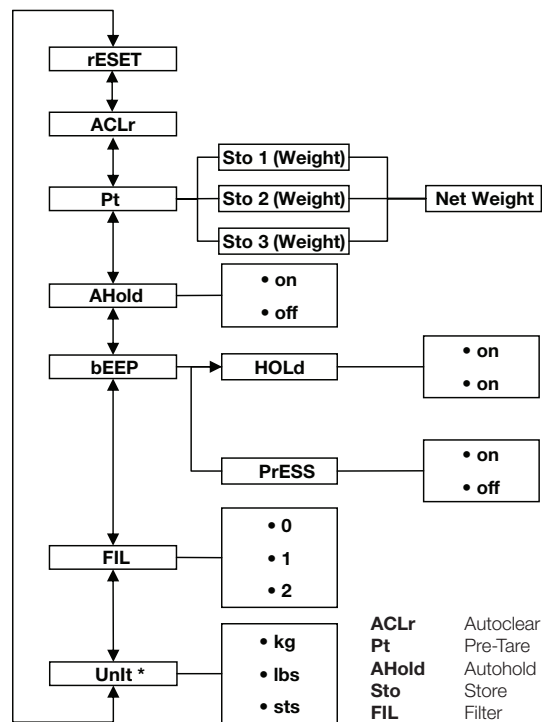

* Ungeeichte Waagen

4.5 Im Menü navigieren

AHOLD

FIL

FIL 0

FIL 2

1. Schalten Sie die Waage ein.
2. Halten Sie die Pfeil-Taste ▼ gedrückt, bis das Menü aufgerufen wird.
⇒ Der zuletzt gewählte Menüpunkt wird angezeigt (hier: Autohold **AHOLD**).
3. Drücken Sie eine der Pfeil-Tasten so oft, bis der gewünschte Menüpunkt im Display erscheint (hier: Dämpfung **FIL**).
4. Bestätigen Sie die Auswahl mit der Taste ↵.
⇒ Die aktuelle Einstellung für den Menüpunkt oder ein Untermenü werden angezeigt (hier: Stufe **0**).
5. Um die Einstellung zu ändern, drücken Sie die Taste ▲ oder die Taste ▼, bis die gewünschte Einstellung angezeigt wird (hier: Stufe **2**).
6. Bestätigen Sie die Auswahl mit der Taste ↵.
⇒ Das Menü schließt sich.
7. Um weitere Einstellungen vorzunehmen, rufen Sie das Menü erneut auf und verfahren Sie in der beschriebenen Weise.

HINWEIS

Wird für ca. 24 Sekunden keine Taste gedrückt, schließt sich das Menü.

5 GERÄT IN BETRIEB NEHMEN

5.1 Lieferumfang

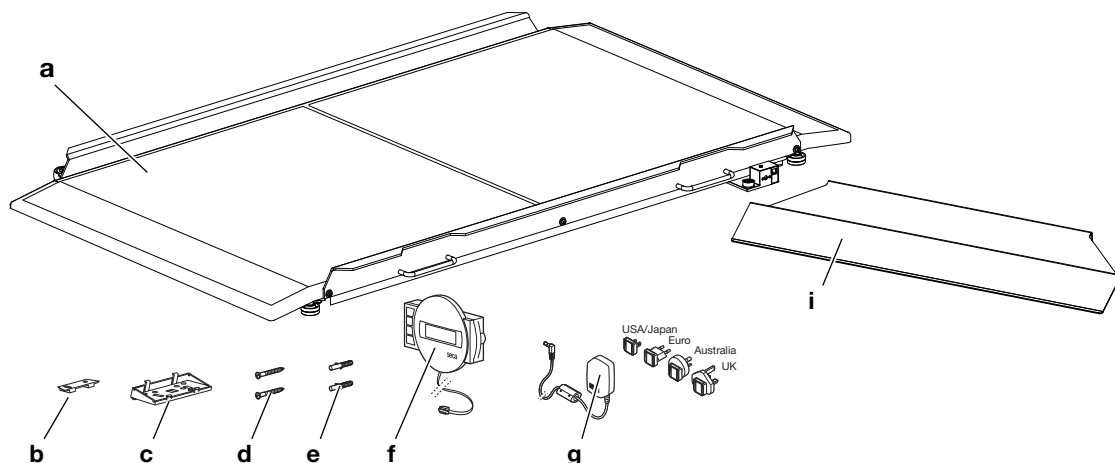

Pos.	Komponente	Stck.
a	Wägeplattform	1
b	Wandhalter	1
c	Winkeladapter	1
d	Schrauben, 3 x 35 mm	2
e	Dübel Ø 5 mm	2
f	Anzeigegehäuse mit Verbindungskabel	1
g	Netzgerät mit Adaptern (modellabhängig: Netzgerät mit Euro-Stecker)	1
i	Rampe	2
-	Gebrauchsanweisung, o. Abb.	1

5.2 Rampen montieren

- Montieren Sie die mitgelieferten Rampen, wie in der entsprechenden Montageanleitung beschrieben.

5.3 Anzeigegehäuse betriebsbereit machen (Tischanzeige)

ACHTUNG! **Geräteschaden**

Der Winkeladapter kann nach der Montage nicht wieder gelöst werden.

- Vergewissern Sie sich **vor** der Montage, dass das Anzeigegehäuse auf einem Tisch aufgestellt werden soll.

Winkeladapter montieren

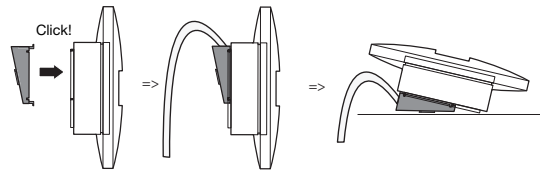

1. Setzen Sie den Winkeladapter in der gezeigten Position am Anzeigegehäuse an.
2. Stellen Sie sicher, dass das Verbindungskabel in der Führungsnut des Winkeladapters verläuft.
3. Drücken Sie den Winkeladapter auf das Anzeigegehäuse, bis er mit allen vier Rastnasen hörbar einrastet.

Verbindungskabel an Plattform anschließen

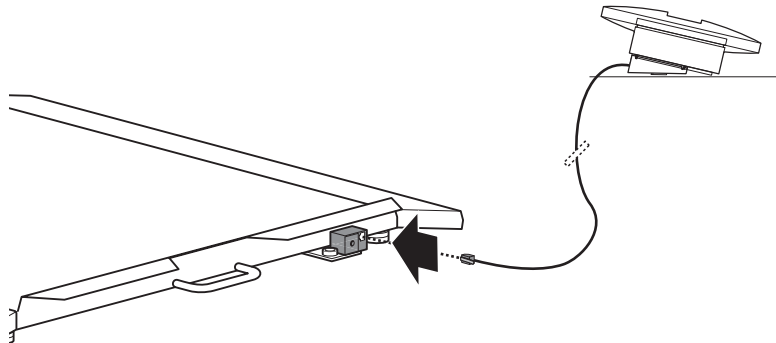

ACHTUNG!

Fehlmessung durch Kraftnebenschluss

Wenn das Kabel des Anzeigegehäuses die Wägeplattform berührt, kann das Gewicht des Patienten nicht korrekt gemessen werden.

- Verlegen Sie das Kabel so, dass es die Wägeplattform nicht berühren kann.

HINWEIS

Beachten Sie bei der Wahl des Aufstellungsortes die Länge des Verbindungskabels.

1. Legen Sie die Waage auf eine feste und ebene Fläche.
2. Schließen Sie das Verbindungskabel am Displayanschluss der Waage an.
3. Stellen Sie das Anzeigegehäuse auf einer Arbeitsfläche auf.

5.4 Anzeigegehäuse betriebsbereit machen (Wandmontage)

ACHTUNG!

Geräteschaden

Der Winkeladapter kann nach der Montage nicht wieder gelöst werden.

- Vergewissern Sie sich **vor** der Montage, dass die Kabelfernanzeige an einer Wand montiert werden soll.

Winkeladapter montieren

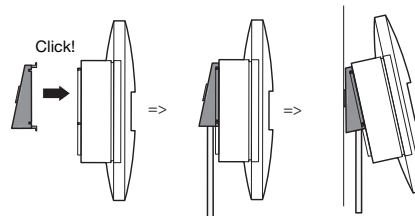

1. Setzen Sie den Winkeladapter in der gezeigten Position am Anzeigegehäuse an.
2. Stellen Sie sicher, dass das Verbindungskabel in der Führungsnut des Winkeladapters verläuft.
3. Drücken Sie den Winkeladapter auf das Anzeigegehäuse, bis er mit allen vier Rastnasen hörbar einrastet.

Wandhalter montieren

Wählen Sie eine ausreichend tragfähige Wand als Montagestelle. Für die Montage an massivem Mauerwerk sind Standarddübel im Lieferumfang enthalten. Für andere Wandbeschaffenheiten empfehlen wir, entsprechende Spezialdübel zu verwenden.

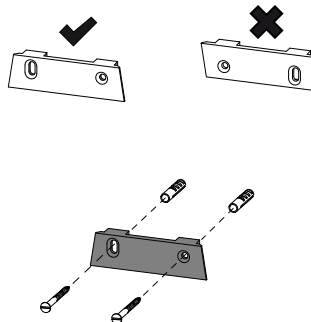

HINWEIS

Beachten Sie bei der Wahl der Montagehöhe die Länge des Verbindungskabels.

1. Zeichnen Sie die Bohrlöcher waagrecht zueinander in der gewünschten Höhe an.
2. Bohren Sie die Löcher mit einem Bohrer Ø 5 mm.
3. Stecken Sie die Dübel in die Bohrlöcher.
4. Schrauben Sie den Wandhalter in der gezeigten Ausrichtung an der Wand fest.

Anzeigegehäuse auf Wandhalter setzen

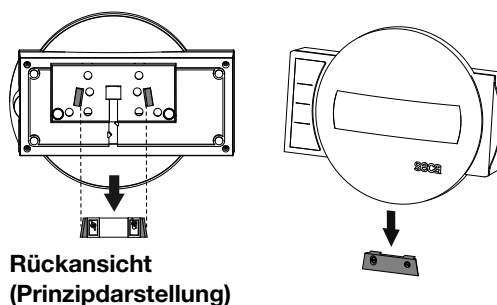

- Setzen Sie das Anzeigegehäuse auf den Wandhalter, wie in obiger Zeichnung dargestellt.

Verbindungskabel an Plattform anschließen

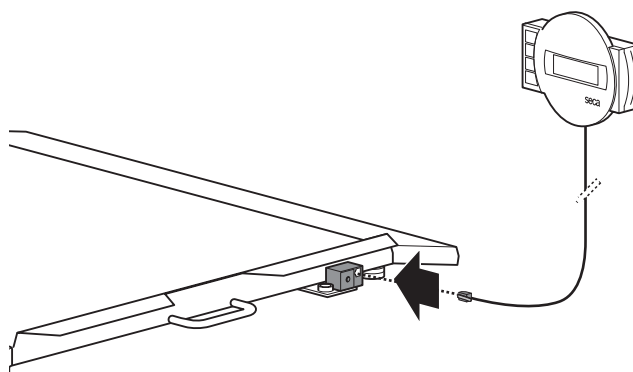

ACHTUNG!

Fehlmessung durch Kraftnebenschluss

Wenn das Kabel des Anzeigegehäuses die Wägeplattform berührt, kann das Gewicht des Patienten nicht korrekt gemessen werden.

- ▶ Verlegen Sie das Kabel so, dass es die Wägeplattform nicht berühren kann.

HINWEIS

Beachten Sie bei der Wahl des Aufstellungsortes die Länge des Verbindungskabels.

1. Legen Sie die Waage auf eine feste und ebene Fläche.
2. Schließen Sie das Verbindungskabel am Displayanschluss der Waage an.

5.5 Stromversorgung herstellen



WARNUNG!

Personen- und Geräteschaden durch falsche Netzgeräte

Handelsübliche Netzgeräte können eine höhere Spannung liefern, als auf ihnen angegeben ist. Das Messgerät kann überhitzen, in Brand geraten, schmelzen oder kurzgeschlossen werden.

- ▶ Verwenden Sie ausschließlich original seca Netzgeräte mit geregelter 12-Volt-Ausgangsspannung.

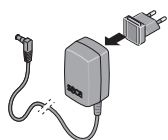

1. Stecken Sie, falls notwendig, den für Ihre Stromversorgung notwendigen Netzstecker auf das Netzgerät.

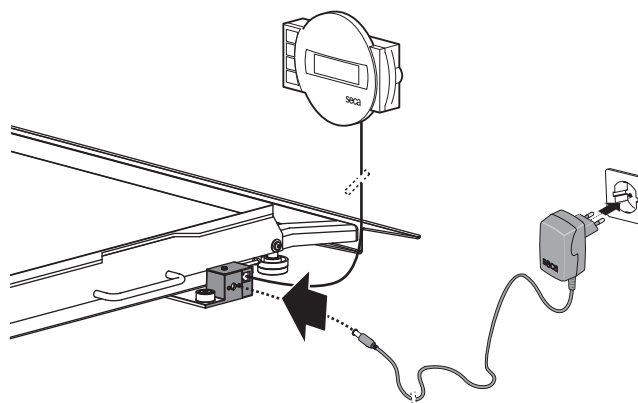

2. Stecken Sie den Gerätestecker des Netzgerätes in die Anschlussbuchse der Waage.
3. Stecken Sie das Netzgerät in eine Netzsteckdose.

5.6 Waage ausrichten



VORSICHT!

Fehlmessung durch falsch aufgestellte Geräte

Weiche Fußböden, z. B. Holzdielen, geben unter dem Gewicht des Patienten nach und verfälschen das Messergebnis. Falsche Umgebungsbedingungen oder fehlendes Ausrichten führen zu Messfehlern.

- ▶ Wählen Sie einen Aufstellungsort mit ebenem und stabilem Boden, um exakte Messergebnisse zu erreichen.
- ▶ Verwenden Sie das Gerät ausschließlich unter den bestimmungsgemäßen Umgebungsbedingungen, die im Abschnitt „Technische Daten“ aufgeführt sind.
- ▶ Richten Sie das Gerät vor dem Gebrauch und nach jedem Standortwechsel aus.

**VORSICHT!****Fehlmessung durch falsch aufgestellte Geräte**

Kommen Wägeplattform oder Anbauteile (z. B. Rampen, Stehhilfen, Relingteile) mit Wänden oder Gegenständen in Berührung, wird das Messergebnis verfälscht.

- ▶ Stellen Sie das Gerät mit genügend Abstand zu Wänden oder Gegenständen auf.

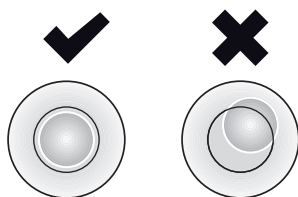
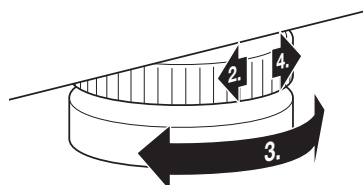

1. Stellen Sie die Waage auf einen festen, ebenen Untergrund.
2. Lösen Sie die Rändelräder.
3. Richten Sie das Gerät durch Drehen der Fußschrauben aus. Die Luftblase der Libelle muss sich genau in der Mitte des Kreises befinden.
4. Drehen Sie die Rändelräder in Pfeilrichtung fest.
⇒ Die Fußschrauben sind gegen Verstellen gesichert.

5.7 Waage bewegen

**WARNUNG!****Verletzung durch umstürzendes Gerät**

- ▶ Transportieren Sie die Waage immer mit zwei Personen.
- ▶ Transportieren Sie die Waage vorsichtig, um zu vermeiden, dass die Waage umkippt oder Personen angefahren werden.
- ▶ Bewahren Sie die Waage an einem sicheren Ort auf und verhindern Sie, dass sie umkippt. Lassen Sie die Waage nicht ungesichert in aufrechter Position stehen.

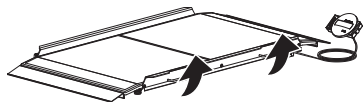

1. Ziehen Sie das Netzgerät aus der Netzsteckdose.
2. Ziehen Sie den Gerätestecker des Netzgerätes aus der Anschlussbuchse an der Waage.
3. Falls zutreffend, nehmen Sie das Anzeigegehäuse von der Wandhalterung ab.
4. Kippen Sie das Gerät an, bis das Gerät frei auf den Rollen bewegt werden kann.
5. Fahren Sie das Gerät in dieser Stellung an den gewünschten Aufstellungs- oder Lagerort.

5.8 Datenverbindung einrichten (optional)

Wenn Sie eine Datenverbindung via **seca connect 103** und **seca 452** einrichten möchten, wenden Sie sich an Ihren Krankenhaustechniker, Ihren IT-Administrator oder an den seca Service.

6 BEDIENUNG

6.1 Sicherheitshinweise



WARNUNG!

Verletzung durch Sturz

- ▶ Achten Sie auf Rampen, Kanten und den Überfahrerschutz, wenn Sie das Transportmittel auf die Wägeplattform schieben.
- ▶ Stellen Sie sicher, dass die Bremsen von Krankentransportmitteln während des Wiegevorganges angezogen sind.



WARNUNG!

Verletzung durch Sturz

Patienten in motorisierten Rollstühlen könnten zu schnell oder im falschen Winkel auf die Wägeplattform fahren und stürzen.

- ▶ Helfen Sie Patienten in motorisierten Rollstühlen auf die Wägeplattform. Die Patienten sollten nicht selbstständig auf die Wägeplattform fahren.



WARNUNG!

Verletzung durch Sturz/Geräteschaden

- ▶ Falls das Krankentransportmittel über eine Schnellverriegelung oder ähnliche Teile in Bodennähe verfügt, achten Sie darauf, dass sich diese Teile nicht mit der Waage verhaken oder die Wägeplattform zerkratzen.



WARNUNG!

Fehlmessung (Krankentransportmittel)

- ▶ Achten Sie darauf, dass alle Räder des Krankentransportmittels auf der wä-geempfindlichen Fläche stehen und während der Messung nichts die Wand berührt.
- ▶ Stellen Sie sicher, dass die Räder von Krankentransportmitteln nicht an den Übergängen zwischen Wägeplattform und Rampen platziert sind (zusätzlich bei Bettenwaage: zwischen den beiden Wägeplattformen) und damit Kraftnebenschluss erzeugen (falsche Messwerte).



VORSICHT!

Fehlmessung

- ▶ Helfen Sie Patienten in (motorisierten) Rollstühlen auf die Waage, um den Rollstuhl korrekt zu platzieren. Die Patienten dürfen sich nicht selbst vermes- sen.



VORSICHT!

Personenschaden/Fehlmessung

- ▶ Führen Sie vor jeder Anwendung des Gerätes eine Funktionskontrolle durch, wie im entsprechenden Abschnitt dieser Gebrauchsanweisung beschrieben.

6.2 Wiegen

Waage einschalten

- ▶ Drücken Sie die Taste .
 - ⇒ Alle Elemente des Displays werden kurz angezeigt, dann erscheint **SECA** im Display.
 - ⇒ Die Waage ist betriebsbereit, wenn **0.0** (ungeeichtes Modell: **0.00**) im Display er- schein.

Patient wiegen**VORSICHT!****Verletzung durch Sturz**

Personen mit eingeschränkter Motorik können stürzen, wenn sie die Wägeplattform betreten oder verlassen.

- ▶ Stützen Sie Personen mit eingeschränkter Motorik beim Betreten und Verlassen der Waage.
- ▶ Fahren Sie Personen, die nicht ohne Hilfe stehen können, mit einem geeigneten Krankentransportmittel auf die Wägeplattform.

✓ Die Wägeplattform ist unbelastet.

1. Beginnen Sie den Wiegevorgang:

- ▶ Den Patienten mit einem geeigneten Krankentransportmittel auf die Wägeplattform fahren
- ▶ Den Patienten bitten, die Wägeplattform zu betreten

2. Bitten Sie den Patienten, sich nicht zu bewegen.

3. Lesen Sie das Messergebnis ab.

**HINWEIS**

Um Patienten mit eingeschränkter Motorik zu wiegen, beachten Sie den Abschnitt → [Zusatzgewicht austarieren \(TARE\), Seite 21](#). Um Patienten zu wiegen, die nicht mobil sind, beachten Sie den Abschnitt → [Zusatzgewicht dauerhaft speichern \(Pt\), Seite 23](#).

Zusatzgewicht austarieren (TARE)

Mit der Funktion **TARE** können Sie vermeiden, dass ein Zusatzgewicht den Gewichtswert des Patienten beeinflusst.

Diese Funktion eignet sich für Patienten mit eingeschränkter Motorik, die nicht während des gesamten Wiegevorganges stehen können. Sie können zunächst z. B. einen Rollstuhl wiegen und dessen Leergewicht austarieren. Dann kann der Patient sitzend gewogen werden.

ACHTUNG!**Fehlmessung durch Kraftnebenschluss**

Wenn ein Zusatzgewicht die Fläche berührt, auf der die Waage steht, wird das Gewicht nicht korrekt gemessen.

- ▶ Stellen Sie sicher, dass Zusatzgewichte ausschließlich auf der Wägeplattform der Waage aufliegen.

1. Schalten Sie die Waage ein.

2. Platzieren Sie den Rollstuhl auf der Waage.

3. Halten Sie die Pfeil-Taste **▲ hold/tare** gedrückt, bis die Meldung **NET** in der Anzeige erscheint.

4. Warten Sie, bis die Anzeige nicht mehr blinkt und stattdessen **0.0** erscheint.
⇒ Das Gewicht des Rollstuhls wurde austariert.

5. Führen Sie den Patienten auf die Wägeplattform und stützen Sie ihn beim Platznehmen im Rollstuhl.

6. Bitten Sie den Patienten, sich nicht zu bewegen.
⇒ Das Gewicht des Patienten wird angezeigt.

7. Lesen Sie das Messergebnis ab.

8. Um die Funktion **TARE** zu deaktivieren, drücken Sie die Pfeil-Taste **▲ hold/tare**, bis die Meldung **NET** nicht mehr angezeigt wird, oder schalten Sie die Waage aus.

**HINWEIS**

Das maximal anzeigbare Gewicht verringert sich um das Gewicht der austarieren Gegenstände.

Messergebnis dauerhaft anzeigen (HOLD)

Wenn Sie die Funktion **Hold** aktivieren, wird das Gewicht nach Entlastung der Waage weiterhin angezeigt. So können Sie den Patienten versorgen, bevor Sie den Gewichtswert notieren.

- ✓ Die Waage ist unbelastet.
- 1. Schalten Sie die Waage ein.
- 2. Wiegen Sie den Patienten wie im Abschnitt → [Patient wiegen, Seite 21](#) beschrieben.
- 3. Drücken Sie kurz die Pfeil-Taste ▲ **hold/tare**.
- 4. Warten Sie, bis der Gewichtswert nicht mehr blinkt.
 - ⇒ Das Symbol ▲ (nicht eichfähige Funktion) und die Meldung **HOLD** werden angezeigt.
 - ⇒ Der Patient kann die Wägeplattform verlassen, der Gewichtswert wird weiterhin angezeigt.
- 5. Um die Funktion zu deaktivieren, drücken Sie kurz die Pfeil-Taste ▲ **hold/tare**.
 - ⇒ Das Symbol ▲ und die Meldung **HOLD** werden nicht mehr angezeigt.
 - ⇒ Der Gewichtswert wird nicht mehr angezeigt.



HINWEIS

Wenn die Autohold-Funktion aktiviert ist, wird der Gewichtswert automatisch dauerhaft angezeigt, bis sich die Waage ausschaltet oder ausgeschaltet wird, siehe → [Autohold-Funktion aktivieren \(AHOld\), Seite 24](#).

Body-Mass-Index ermitteln

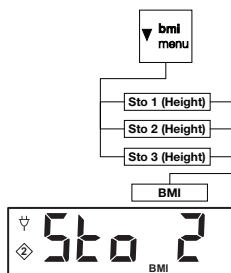

Der Body-Mass-Index setzt Körpergröße und Körpergewicht zueinander in Beziehung. Dazu muss die Körpergröße des Patienten manuell eingegeben werden. Aus dem eingegebenen Wert und dem gemessenen Gewicht berechnet das Gerät den BMI.

Sie können Körpergrößen für maximal drei Patienten speichern, damit die Werte für Wiederholungsmessungen schnell verfügbar sind.

- ✓ Die Waage ist unbelastet.
- 1. Schalten Sie die Waage ein.
- 2. Drücken Sie kurz die Pfeil-Taste ▼ **bmi/menu**.
 - ⇒ Die Meldung **BMI** erscheint.
 - ⇒ Der zuletzt verwendete Speicherplatz wird angezeigt (hier Speicherplatz 2).
- 3. Sie haben folgende Möglichkeiten, fortzufahren:
 - ▶ Speicherplatz übernehmen
 - ▶ Anderen Speicherplatz wählen: Taste ▲ oder ▼ drücken
- 4. Bestätigen Sie Ihre Einstellung mit der Taste ↵.
 - ⇒ Im Display blinken Pfeile.
 - ⇒ Die zuletzt auf dem gewählten Speicherplatz gespeicherte Körpergröße wird angezeigt.
- 5. Sie haben folgende Möglichkeiten, fortzufahren:
 - ▶ Wert übernehmen
 - ▶ Wert ändern: Taste ▲ oder ▼ drücken
- 6. Bestätigen Sie Ihre Einstellung mit der Taste ↵.
 - ⇒ Die eingegebene Körpergröße wird gespeichert und kann für eine erneute BMI-Berechnung wieder aufgerufen werden.

HINWEIS

Notieren Sie sich Speicherplatz und zugeordnete Körpergröße, um den Wert für eine erneute BMI-Berechnung wieder aufrufen zu können.

- 7. Wiegen Sie den Patienten wie im Abschnitt „Patient wiegen“ beschrieben.
 - ⇒ Der BMI des Patienten wird automatisch berechnet und angezeigt.
- 8. Um die BMI-Funktion zu deaktivieren, drücken Sie kurz die Taste ↵.

Die Waage verfügt über zwei Wägebereiche. Im Wägebereich 1 (→|1|←) steht eine feinere Gewichtsanzeige zur Verfügung. Im Wägebereich 2 (→|2|←) können Sie die Höchstlast der Waage nutzen.

Wägebereich umschalten (geeichte Modelle)



Nach dem Einschalten der Waage ist der Wägebereich 1 aktiv.



Wird ein bestimmter Gewichtswert überschritten, schaltet die Waage automatisch in den Wägebereich 2.

- ▶ Um wieder in den Wägebereich 1 umzuschalten, entlasten Sie die Waage vollständig.
- ⇒ Der Wägebereich 1 ist wieder aktiv.

Waage ausschalten

- ▶ Drücken Sie die Taste .

6.3 Weitere Funktionen (Menü)

Gespeicherte Werte automatisch löschen (ACLR)

Veraltete Messergebnisse führen zu einer fehlerhaften BMI-Berechnung. Sie können das Gerät so einstellen, dass Messergebnisse nach 5 Minuten automatisch gelöscht werden.

HINWEIS

Bei einigen Modellen ist diese Funktion werkseitig aktiviert. Sie können die Funktion deaktivieren.



1. Wählen Sie im Menü den Menüpunkt **ACLR** aus.

2. Bestätigen Sie die Auswahl.
 - ⇒ Die aktuelle Einstellung wird angezeigt.

3. Wählen Sie die gewünschte Einstellung:
 - **On**
 - **OFF**

4. Bestätigen Sie die Auswahl.
 - ⇒ Das Menü schließt sich.



Zusatzgewicht dauerhaft speichern (Pt)

Die Funktion **Pre-Tare** eignet sich für Patienten, die nicht mobil sind und z. B. in einem Rollstuhl gewogen werden müssen. Sie können das Leergewicht des Rollstuhles unabhängig von einem Wiegevorgang speichern. Während des Wiegevorganges können Sie das Leergewicht des Rollstuhles aufrufen und automatisch vom Messergebnis abziehen lassen.

Das Gerät verfügt über drei Speicherplätze für Gewichtswerte. Sie können unterschiedliche Gewichtswerte speichern und je nach Ausgangssituation einzeln aufrufen, so dass sie automatisch vom Messergebnis abgezogen werden.

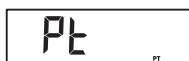

1. Wählen Sie im Menü den Menüpunkt **Pt** aus.

2. Bestätigen Sie die Auswahl.
 - ⇒ Der zuletzt verwendete Speicherplatz wird angezeigt.

3. Sie haben folgende Möglichkeiten, fortzufahren:

- ▶ Speicherplatz übernehmen
- ▶ Anderen Speicherplatz wählen: Taste ▲ oder ▼ drücken

4. Bestätigen Sie die Auswahl.
 - ⇒ Im Display blinken Pfeile.
 - ⇒ Das auf dem gewählten Speicherplatz gespeicherte Zusatzgewicht wird angezeigt.



5. Sie haben folgende Möglichkeiten, fortzufahren:

- ▶ Wert übernehmen
- ▶ Wert ändern: Taste ▲ oder ▼ drücken

HINWEIS

Wenn Sie den Wert **0** eingeben, wird die Funktion abgeschaltet. Die Meldung **Pt** wird nicht mehr im Display angezeigt.

6. Bestätigen Sie die Auswahl.



7. Fahren Sie den Patienten auf die Waage.
 - ⇒ Das Gewicht des Patienten wird angezeigt.
 - ⇒ Das gespeicherte Zusatzgewicht wurde automatisch abgezogen.
8. Um die Funktion zu deaktivieren, wählen Sie im Menü erneut den Menüpunkt **Pt** aus.
9. Bestätigen Sie die Auswahl.
 - ⇒ Die Funktion ist deaktiviert.
 - ⇒ Das Menü schließt sich.

HINWEIS

Wenn Sie die Waage ausschalten, wird die Funktion abgeschaltet. Die Meldung **Pt** wird beim Wiedereinschalten nicht mehr im Display angezeigt.

Autohold-Funktion aktivieren (AHOLD)

Wenn Sie die Funktion **Autohold** aktivieren, wird das Messergebnis bei jedem Wiegevorgang auch nach Entlastung der Waage angezeigt. Es ist dann nicht mehr notwendig, die Funktion **Hold** manuell zu aktivieren.

HINWEIS

Bei einigen Modellen ist diese Funktion werkseitig aktiviert. Sie können die Funktion deaktivieren.



1. Wählen Sie im Menü den Menüpunkt **AHOLD** aus.
2. Bestätigen Sie die Auswahl.
 - ⇒ Die aktuelle Einstellung wird angezeigt.
3. Wählen Sie die gewünschte Einstellung:
 - **On**
 - **OFF**
4. Bestätigen Sie die Auswahl.
 - ⇒ Die Einstellung wird übernommen.
 - ⇒ Das Menü schließt sich.

Signaltöne aktivieren/deaktivieren (bEEP)

Für einige Funktionen des Gerätes können Sie Signaltöne aktivieren:



1. Wählen Sie im Menü den Menüpunkt **bEEP** aus.
2. Bestätigen Sie die Auswahl.
3. Wählen Sie einen Menüpunkt aus:
 - **PrESS**: Signalton bei Tastendruck
 - **HOLD**: Signalton bei stabilem Gewichtswert
4. Bestätigen Sie die Auswahl.
 - ⇒ Die aktuelle Einstellung wird angezeigt.
5. Wählen Sie die gewünschte Einstellung:
 - **On**
 - **OFF**
6. Bestätigen Sie die Auswahl.
 - ⇒ Die Einstellung wird übernommen.
 - ⇒ Das Menü schließt sich.

Dämpfung einstellen (FIL)

Mit der Dämpfung (**FIL** = Filter) können Sie Störungen bei der Gewichtsermittlung reduzieren. Die gewählte Einstellung beeinflusst die Empfindlichkeit, mit der die Gewichtsanzeige auf Patientenbewegungen reagiert und die Zeitspanne, bis die Funktion **Hold** einen Gewichtswert dauerhaft anzeigt (**Hold**-Wert).

Einstellung (FIL)	Empfindlichkeit	Hold-Wert-Ermittlung
0	Empfindlich	Langsam
1	Mittel	Mittel
2	Träge	Schnell

HINWEIS

Mit der Einstellung **0** kann es bei wenig standsicheren Patienten vorkommen, dass trotz aktivierter Funktion **Hold** kein Gewichtswert dauerhaft angezeigt wird. Mit der Einstellung **2** besteht die größte Abweichung zwischen angezeigtem und tatsächlichem Gewichtswert.

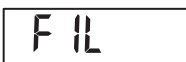

1. Wählen Sie im Menü den Menüpunkt **FIL** aus.
2. Bestätigen Sie die Auswahl.
⇒ Die aktuelle Einstellung wird angezeigt.
3. Wählen Sie eine Dämpfungsstufe aus.
4. Bestätigen Sie die Auswahl.
⇒ Die Einstellung wird übernommen.
⇒ Das Menü schließt sich.

**Ungezeichnete Modelle:
Gewichtseinheit
umschalten (Unit)**

Sie können die Einheit auswählen, in der das Gewicht angezeigt werden soll.

**⚠ VORSICHT!
Patientengefährdung**

Um Fehlinterpretationen zu vermeiden, dürfen Messergebnisse für medizinische Zwecke ausschließlich in SI-Einheiten (Kilogramm/Gramm, Meter/Zentimeter) angezeigt und verwendet werden. Einige Geräte bieten die Möglichkeit, Messergebnisse in anderen Einheiten anzuzeigen. Dies ist lediglich eine Zusatzfunktion.

- ▶ Nutzen Sie Messergebnisse ausschließlich in SI-Einheiten.
- ▶ Für die Verwendung von Messergebnissen in Nicht-SI-Einheiten sind Sie als Anwender allein verantwortlich.



1. Wählen Sie im Menü den Menüpunkt **Unit** aus.
2. Bestätigen Sie die Auswahl.
⇒ Die aktuelle Einstellung wird angezeigt.
3. Wählen Sie die Einheit aus, in der das Gewicht angezeigt werden soll:
 - Kilogramm/Gramm (**gr**)
 - Pounds (**lbs**)
 - Stones (**sts**)
4. Bestätigen Sie die Auswahl.
⇒ Die Einstellung wird übernommen.
⇒ Das Menü schließt sich.

**Werkseinstellungen
wiederherstellen (rESEt)**

Für folgende Funktionen können Sie die Werkseinstellungen wiederherstellen:

Funktion	Werkseinstellung
Autohold (AHOLd)	modellabhängig
Signalton (PrESS)	OFF
Signalton (HOLd)	On
Dämpfung (FIL)	0
Autoclear (ACLr)	modellabhängig
Pre-Tara (Pt)	0 kg
Körperlänge für Body-Mass-Index (bMI)	170 cm
Einheit, Gewicht (Unit)	kg (gr)

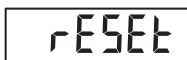

1. Wählen Sie im Menü den Menüpunkt **rESEt** aus.
2. Bestätigen Sie die Auswahl.
⇒ Das Menü schließt sich.
3. Schalten Sie die Waage aus.
⇒ Die Werkseinstellungen werden wiederhergestellt und stehen zur Verfügung, wenn die Waage eingeschaltet wird.

7 HYGIENISCHE AUFBEREITUNG



WARNUNG! **Elektrischer Schlag**

Das Gerät ist nicht stromlos, wenn die Ein-/Aus-Taste gedrückt wird und das Display erlischt. Bei der Anwendung von Flüssigkeiten am Gerät kann es zu einem elektrischen Schlag kommen.

- ▶ Stellen Sie vor jeder hygienischen Aufbereitung sicher, dass das Gerät ausgeschaltet ist.
- ▶ Ziehen Sie vor jeder hygienischen Aufbereitung den Netzstecker.
- ▶ Stellen Sie sicher, dass keine Flüssigkeiten in das Gerät gelangen.



WARNUNG! **Infektionsgefahr**

- ▶ Bereiten Sie das Gerät in regelmäßigen Abständen hygienisch auf, wie in diesem Abschnitt beschrieben.

ACHTUNG! **Geräteschaden**

Ungeeignete Reinigungs- und Desinfektionsmittel können die empfindlichen Oberflächen des Gerätes beschädigen und die Bedienbarkeit beeinträchtigen.

- ▶ Verwenden Sie keine scharfen oder scheuernden Reinigungsmittel.
- ▶ Verwenden Sie keine organischen Lösungsmittel (z. B. Spiritus oder Benzin).

7.1 Reinigung

- ▶ Feuchten Sie bei Bedarf ein weiches Tuch mit einer milden Seifenlauge an und wischen Sie das Gerät damit ab.

7.2 Desinfektion

1. Desinfizieren Sie das Gerät in regelmäßigen Abständen mit einem für empfindliche Oberflächen und Acrylglas geeigneten Desinfektionsmittel (z. B. 70 % Ethanol).
2. Beachten Sie die Gebrauchsanweisung des Desinfektionsmittels.
3. Desinfizieren Sie das Gerät:
 - ▶ Weiches Tuch mit Desinfektionsmittel anfeuchten und Gerät damit abwischen.
 - ▶ Fristen beachten, siehe Tabelle:

Frist	Komponente
Vor und nach jeder Messung	Wägeplattform
Bei Bedarf	Display, Tastatur

7.3 Sterilisation

Die Sterilisation des Gerätes ist nicht zulässig.

8 FUNKTIONSKONTROLLE

- ▶ Führen Sie vor jeder Anwendung eine Funktionskontrolle durch.
Zu einer vollständigen Funktionskontrolle gehören:

- Sichtprüfung auf mechanische Beschädigung
- Prüfung der Ausrichtung des Gerätes
- Sicht- und Funktionsprüfung der Anzeigeelemente
- Funktionsprüfung aller im Abschnitt „Übersicht“ dargestellten Bedienelemente
- Funktionsprüfung des optionalen Zubehörs

Sollten Sie bei der Funktionskontrolle Fehler oder Abweichungen feststellen, versuchen Sie zunächst, den Fehler mit Hilfe des Abschnitts „Fehlerbehebung“ in diesem Dokument zu beheben.

 **VORSICHT!**
Personenschäden

Wenn Sie bei der Funktionskontrolle Fehler oder Abweichungen feststellen, die nicht mit Hilfe des Abschnitts „Fehlerbehebung“ in diesem Dokument behoben werden können, dürfen Sie das Gerät nicht verwenden.

- ▶ Lassen Sie das Gerät durch den seca Service oder einen autorisierten Servicepartner reparieren.
- ▶ Beachten Sie den Abschnitt „Wartung“ in diesem Dokument.

9 FEHLERBEHEBUNG

ACHTUNG!
Fehlfunktion

Wenn das Gerät mit dem optionalen externen Interface-Modul **seca 452** ausgestattet und an die Software **seca connect 103** angebunden ist, können Fehlermeldungen und Fehlerbilder auftreten, die hier nicht beschrieben sind.

- ▶ Beachten Sie die Systemgebrauchsanweisung **seca 103/452**.

Sollten während der Bedienung des Gerätes Störungen auftreten, versuchen Sie diese zunächst mit Hilfe der folgenden Tabelle selbst zu beseitigen. Sollte die Störung bestehen bleiben, wenden Sie sich an den seca Service.

Störung	Ursache	Beseitigung
Bei Belastung wird kein Gewicht angezeigt.	Das Gerät hat keine Stromversorgung.	<ul style="list-style-type: none"> • Gerät einschalten. • Netzgerät anschließen.
0.0 (geeichte Modelle)/ 0.00 (ungeeichte Modelle) wird vor dem Wiegen nicht angezeigt.	Das Gerät wurde vor dem Einschalten belastet.	<ul style="list-style-type: none"> • Gerät entlasten. • Gerät aus- und wieder einschalten.
----- wird vor dem Wiegen angezeigt.	Das Gerät wurde vor dem Einschalten belastet.	<ul style="list-style-type: none"> • Gerät entlasten. • Gerät aus- und wieder einschalten.
Die Gewichtsanzeige blinkt.	Gleichbleibender Gewichtswert noch nicht erkannt.	<ul style="list-style-type: none"> • Eine der folgenden Funktionen ist aktiv: Hold, Autohold, Tare. Warten bis Gerät einen gleichbleibenden Gewichtswert erkannt hat. Die Anzeige hört auf zu blinken. • Gerät entlasten, warten bis 0.0/0.00 angezeigt wird und erneut messen.
Unplausible Messergebnisse.	Patient hat sich während der Messung zu stark bewegt.	Gerät entlasten, warten bis 0.0/0.00 angezeigt wird und Messvorgang wiederholen.
Ein Displaysegment wird ständig oder gar nicht angezeigt.	Das Display ist defekt.	seca Service benachrichtigen.
StOP wird angezeigt.	Die Höchstlast wurde überschritten.	Gerät entlasten.

Störung	Ursache	Beseitigung
tEMP wird angezeigt.	Die Umgebungstemperatur der Waage ist zu hoch oder zu niedrig.	<ul style="list-style-type: none"> Gerät ausschließlich unter den vorgesehenen Umgebungsbedingungen betreiben (Allgemeine technische Daten). Nach Transport oder Lagerung ca. 15 Minuten warten, bevor Sie das Gerät einschalten.
Das Gerät reagiert nicht mehr auf das Drücken von Tasten.	Gerät ist nach unplausiblen Eingaben in einem undefinierten Zustand.	<ul style="list-style-type: none"> Netzgerät aus der Steckdose ziehen. Ca. 1 Minute warten. Netzgerät in Steckdose stecken, Waage und Multifunktionsdisplay schalten sich automatisch ein.
	Die Tastereinheit ist defekt.	seca Service benachrichtigen.

10 WARTUNG

10.1 Geeichte Waagen



VORSICHT!

Fehlmessungen durch fehlende oder unsachgemäße Eichung

- ▶ Lassen Sie eine Eichung nur durch autorisierte Personen durchführen.
- ▶ Lassen Sie immer eine Eichung durchführen, wenn eine oder mehrere Sicherungsmarken verletzt sind.

seca empfiehlt, vor der Eichung des Gerätes eine Wartung durchführen zu lassen.



VORSICHT!

Fehlmessungen durch unsachgemäße Wartung

- ▶ Lassen Sie Wartungen und Reparaturen ausschließlich durch den seca Service oder einen autorisierten Servicepartner durchführen.
- ▶ Den Servicepartner in Ihrer Nähe finden Sie unter www.seca.com oder senden Sie eine E-Mail an service@seca.com.

Lassen Sie den nationalen gesetzlichen Bestimmungen entsprechend eine Eichung durch autorisierte Personen durchführen.

Eine Eichung ist in jedem Falle erforderlich, wenn eine oder mehrere Sicherungsmarken verletzt sind oder der Eichzählerinhalt nicht mit der Zahl auf der gültigen Eichmarke übereinstimmt. Wenn Sicherungsmarken verletzt sind, wenden Sie sich direkt an den seca Service.

Eichungen dürfen nur durch autorisierte Stellen erfolgen. Um dies sicherzustellen, ist die Waage mit einem Eichzähler ausgestattet, der jede Veränderung der eichtechnisch relevanten Daten festhält.

Wenn Sie prüfen möchten, ob die Waage ordnungsgemäß geeicht ist, gehen Sie folgendermaßen vor:

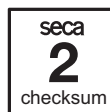

1. Stellen Sie sicher, dass das Gerät ausgeschaltet ist.
2. Halten Sie eine beliebige Taste gedrückt und starten Sie die Waage.
⇒ Auf dem Display blinkt für wenige Sekunden der aktuelle Eichzählerinhalt.
3. Vergleichen Sie den ausgegebenen Eichzählerinhalt mit der auf der Eichzählermarke angegebenen Zahl.

Für eine gültige Eichung müssen beide Zahlen übereinstimmen. Wenn Marke und Eichzähler nicht übereinstimmen, muss eine Eichung erfolgen. Wenden Sie sich an Ihren Servicepartner oder den seca Service. Ist die Eichung erfolgt, wird eine neue, aktualisierte Eichmarke zur Kennzeichnung des Eichzählerstandes verwendet. Diese Marke wird durch die zur Eichung autorisierte Person mit einem Zusatzsiegel gesichert. Die Eichmarke kann vom seca Service bezogen werden.

10.2 Ungeeichte Waagen

Das Produkt muss sorgfältig aufgestellt und regelmäßig gewartet werden. seca empfiehlt je nach Häufigkeit der Benutzung eine Wartung im Abstand von 3 bis 5 Jahren.





VORSICHT! Fehlmessungen durch unsachgemäße Wartung

- ▶ Lassen Sie Wartungen und Reparaturen ausschließlich durch den seca Service oder einen autorisierten Servicepartner durchführen.
- ▶ Den Servicepartner in Ihrer Nähe finden Sie unter www.seca.com.

11 TECHNISCHE DATEN

11.1 Allgemeine Technische Daten

Parameter	Wert
Abmessungen, gesamt <ul style="list-style-type: none"> • Tiefe • Breite (inkl. Rampen) • Höhe 	911 mm 1681 mm 93 mm
Abmessungen, Wägeplattform <ul style="list-style-type: none"> • Tiefe • Breite • Höhe 	800 mm 1465 mm 57 mm
Gewicht (inkl. Rampen)	ca. 49 kg
Ziffernhöhe, Display	25 mm
Umgebungsbedingungen, Betrieb <ul style="list-style-type: none"> • Temperatur • Luftdruck • Luftfeuchtigkeit 	+10 °C bis +40 °C / +50 °F bis 104 °F 700 – 1060 hPa 30 % – 80 % nicht kondensierend
Umgebungsbedingungen, Lagerung/Transport <ul style="list-style-type: none"> • Temperatur • Luftdruck • Luftfeuchtigkeit 	-10 °C bis +65 °C / +14 °F bis 149 °F 700 – 1060 hPa 0 % – 95 % nicht kondensierend
Medizinprodukt nach Verordnung (EU) 2017/745	Klasse I mit Messfunktion

Parameter	Wert
IEC 60601-1: Elektromedizinisches Gerät, Typ B	
Schutzart gemäß IEC 60529	IP20
Betriebsart	Dauerbetrieb
Lebensdauer, ab Inbetriebnahme ^a	mindestens 10 Jahre
Anwendungsteile gemäß IEC 60601-1	Wägeplattform, Anzeigegehäuse, Folientastatur, Display
Netzgerät <ul style="list-style-type: none"> • Versorgungsspannung • Stromaufnahme • Schutzisoliertes Gerät, Schutzklasse II (IEC 60601-1) • Netzspannung • Netzfrequenz 	12 V ca. 20 mA  100 V – 240 V 50 Hz – 60 Hz

^a Mindest-Lebensdauer bei bestimmungsgemäßer Verwendung und fristgerechter Wartung. seca Produkte weisen meist eine deutlich längere Lebensdauer auf.

11.2 Gewichtsmessung

Geeichtes Modell	
Eichung nach Richtlinie 2014/31/EU	Klasse III
Höchstlast <ul style="list-style-type: none"> • Wägebereich 1 • Wägebereich 2 	200 kg 300 kg
Mindestlast <ul style="list-style-type: none"> • Wägebereich 1 • Wägebereich 2 	2 kg 4 kg
Feinteilung <ul style="list-style-type: none"> • Wägebereich 1 • Wägebereich 2 	100 g 200 g
Tarierbereich	300 kg (subtraktiv)
Genauigkeit bei Ersteichung <ul style="list-style-type: none"> • Wägebereich 1: < 50 kg • Wägebereich 1: 50 kg bis 200 kg • Wägebereich 2: < 100 kg • Wägebereich 2: 100 kg bis 300 kg 	±50 g ±100 g ±100 g ±200 g

Ungezeichnetes Modell	
Höchstlast	360 kg/800 lb/57 st
Mindestlast	1 kg
Teilung	50 g/0.1 lb
Tarierbereich	360 kg/800 lb/57 st (subtraktiv)
Genauigkeit <ul style="list-style-type: none"> • < 67 kg • 67 kg bis 360 kg • < 147.7 lb • 147.7 lb bis 800 lb • < 10.55 st • 10.55 st bis 57 st bei 20° C Umgebungstemperatur und 45 % Luftfeuchtigkeit	±100 g ±0,15 % ±0.2 lb ±0,15 % ±0.2 lb ±0,15 %

17-10-07-677-100_2025-08S

12 OPTIONALES ZUBEHÖR UND ERSATZTEILE

Zubehör/Ersatzteil	Artikelnummer
Steckernetzgerät mit Euro-Stecker: 230 V~ /50 Hz/ 12 V= / 130 mA	68 32 10 252
Switchmode Netzgerät mit Adaptern: • Eingang: 100 V – 240 V~, 50 Hz – 60 Hz • Ausgang: 12 V= / 0.98 A	68 32 10 265 009
Switchmode Netzgerät mit Adaptern: • Eingang: 100 V – 240 V~, 50 Hz – 60 Hz • Ausgang: 12 V= / 0.6 A	68 32 10 270 009
Rampe seca 470	470 0000 009
Stativ für Anzeigekopf seca 472	472 0000 004
Zubehör für Integration via WLAN/LAN • Externes Interface-Modul seca 452 • Software seca connect 103 • Barcode-Scanner (Medizinprodukt)	452 0000 009 Wird im Rahmen von Integrationsprojekten zur Verfügung gestellt Nicht über seca bestellbar, Empfehlungen siehe System-Gebrauchsanweisung seca 103/452

13 GERÄT ENTSORGEN



Entsorgen Sie das Gerät nicht über den Hausmüll. Das Gerät muss sachgerecht als Elektronikschrott entsorgt werden. Beachten Sie Ihre jeweiligen nationalen Bestimmungen. Für weitere Auskünfte wenden Sie sich an den seca Service oder einen autorisierten Servicepartner.

14 GEWÄHRLEISTUNG

Für Mängel, die auf Material- oder Fabrikationsfehler zurückzuführen sind, gilt eine zweijährige Gewährleistungsfrist ab Lieferung. Alle beweglichen Teile, wie z. B. Batterien, Kabel, Netzgeräte, Akkus etc., sind hiervon ausgenommen. Mängel, die unter die Gewährleistung fallen, werden für den Kunden gegen Vorlage der Kaufquittung kostenlos behoben. Weitere Ansprüche können nicht berücksichtigt werden. Kosten für Hin- und Rücktransporte gehen zu Lasten des Kunden, wenn sich das Gerät an einem anderen Ort als dem Sitz des Kunden befindet. Bei Transportschäden können Gewährleistungsansprüche nur geltend gemacht werden, wenn für Transporte die komplette Originalverpackung verwendet und das Gerät darin gemäß dem originalverpackten Zustand gesichert und befestigt wurde. Bewahren Sie daher alle Verpackungsteile auf.

Es besteht keine Gewährleistung, wenn das Gerät durch Personen geöffnet wird, die hierzu nicht ausdrücklich von seca autorisiert worden sind.

Bitte wenden Sie sich im Gewährleistungsfall an Ihre seca Niederlassung oder den Händler, über den Sie das Produkt bezogen haben.

15 KONFORMITÄTSERKLÄRUNG



Hiermit erklärt die seca gmbh & co. kg, dass das Produkt den Bestimmungen der anwendbaren europäischen Richtlinien und Verordnungen entspricht. Die vollständige Konformitätserklärung finden Sie unter www.seca.com.

TABLE OF CONTENTS





1 About this document	34	5.5 Establishing power supply	47
1.1 Representation in text	34	5.6 Aligning the scale	48
1.2 Representation in diagrams	34	5.7 Moving the scale	48
1.3 Devices in this document	34	5.8 Setting up the data connection (optional)	48
Devices in this document	34	6 Operation	49
2 Description of device	35	6.1 Safety information	49
2.1 Intended use.....	35	6.2 Weighing.....	49
2.2 Contraindications	35	Switching on the scale	49
2.3 Clinical benefit	35	Weighing a patient.....	50
2.4 Patient target group.....	35	Taring off additional weight (TARE)	50
2.5 User qualification.....	35	Keep the measuring result on the display (HOLD)	50
Assembly	35	Determining Body Mass Index	51
Operation.....	35	Switching the weighing range (verified models).....	51
Administration/network operation	35	Switching off the scale	52
2.6 Functional description	35	6.3 Other functions (menu).....	52
Measuring weight	35	Deleting saved values automatically (ACLR).....	52
External interface module (optional accessory)	35	Saving additional weight permanently (Pt)	52
seca connect 103 software (optional accessory)	35	Activating Autohold function (AHOld).....	53
3 Safety information	36	Activating/deactivating beeps (bEEP)	53
3.1 Safety information in these instructions for use.....	36	Setting filtering (FIL).....	53
3.2 Basic safety information	36	Non-verified models: Switching the weight unit (Unit)	54
Handling device.....	36	Restoring factory settings (rESEt)	54
Preventing electric shock	37	7 Hygiene treatment	55
Preventing injuries and infections.....	37	7.1 Cleaning	55
Preventing damage to device.....	38	7.2 Disinfecting.....	55
Handling measuring results.....	38	7.3 Sterilizing	55
Handling packaging material.....	39	8 Function check	55
4 Overview	39	9 Troubleshooting	56
4.1 Controls	39	10 Servicing	57
4.2 Symbols in the display	40	10.1 Verified scales	57
4.3 Markings on the device and on the type plate.....	41	10.2 Non-verified scales.....	58
4.4 Menu structure	43	11 Technical data	58
4.5 Navigating in the menu.....	43	11.1 General technical data	58
5 Starting up device	44	11.2 Weight measurement	59
5.1 Scope of delivery	44	12 Optional accessories and spare parts	60
5.2 Fitting the ramps	44	13 Disposing of the device	60
5.3 Preparing the display housing for operation (desktop display)	45	14 Warranty	60
Fitting the angle adapter	45	15 Declaration of conformity	61
Connecting the connecting cable to the platform	45		
5.4 Preparing the display housing for operation (wall installation)	45		
Fitting the angle adapter	46		
Mounting the wall bracket	46		
Putting the display housing on the wall bracket.....	46		
Connecting the connecting cable to the platform	47		

1 ABOUT THIS DOCUMENT

1.1 Representation in text

Symbol	Description
✓	Requirement for actions
▶	Action
1. 2.	Actions with specified sequence
a) b)	Steps of an action with specified sequence
⇒	Result of an action
• •	First level of a list
– –	Second level of a list

1.2 Representation in diagrams

Symbol	Description
	Indicates directions of movement of the device or of device components
	Navigation path in menu displays
	<ul style="list-style-type: none">• Correct action• Correct result of action
	<ul style="list-style-type: none">• Incorrect action• Incorrect result of action
	End of a procedure, e.g. the installation of a part

1.3 Devices in this document

This document applies to the following devices:

- **seca 657**: Verified scale
- **seca 656**: Non-verified scale

2 DESCRIPTION OF DEVICE

2.1 Intended use

The multifunctional scale supports physicians in decision-making regarding diagnosis or therapy, based on weight or weight changes.

2.2 Contraindications

No contraindications are known.

2.3 Clinical benefit

The multifunctional scale supports physicians in decision-making regarding diagnosis or therapy, based on the measured weight.

By that, the multifunctional scale only provides an indirect clinical benefit.

The physician must perform additional examinations for an accurate diagnosis.

2.4 Patient target group

The scale is intended for persons of any age (with the exception of babies) who

- do not exceed the maximum weight capacity of the scale and
- use a wheelchair or
- are lying on a stretcher or in a bed or
- are able to stand on the scale independently without help.

2.5 User qualification

Assembly Devices shipped partly assembled may only be assembled by sufficiently qualified persons (such as specialist dealers, hospital technicians or seca Service technicians).

Operation The device may only be operated by persons with formal training in the healthcare sector or in medicine.

Administration/network operation The device may only be set up and incorporated in a network by experienced administrators or hospital technicians.

2.6 Functional description

Measuring weight Weight calculation is performed by four load cells.

External interface module (optional accessory) Data can be sent to the **seca connect 103** software via a WiFi or LAN connection with the aid of the **seca 452** external interface module (optional).

seca connect 103 software (optional accessory) The **seca connect 103** software obtains measurement data from an internal or external interface module and sends them to compatible seca measuring devices or to third-party EMR systems.

3 SAFETY INFORMATION

3.1 Safety information in these instructions for use

**DANGER!**

Used to identify an extremely hazardous situation. If you fail to take note of this information, serious irreversible or fatal injuries will occur.

**WARNING!**

Used to identify an extremely hazardous situation. If you fail to take note of this information, serious irreversible or fatal injuries may result.

**CAUTION!**

Used to identify a hazardous situation. If you fail to take note of this information, minor to moderate injuries may result.

NOTICE!

Used to identify possible incorrect usage of the device. If you fail to take note of this information, you may damage the device, or the measuring results may be incorrect.

NOTE

Includes additional information about use of the device.

3.2 Basic safety information

Handling device

- ▶ Please take note of the information in these instructions for use.
- ▶ Keep the instructions for use in a safe place. The instructions for use are a component of the device and must be available at all times.
- ▶ In the interest of patient safety, you and your patients are obliged to report serious events that occur in connection with this product to the manufacturer and to the authority responsible in your country.

**DANGER!****Risk of explosion**

- ▶ Do not use the device in an environment in which one of the following gases has accumulated:
 - oxygen
 - flammable anesthetics
 - other flammable substances/air mixtures

**CAUTION!****Patient hazard, damage to device**

- ▶ Additional devices connected to medical electrical devices must provide evidence of compliance with the relevant IEC or ISO standards (e.g. IEC 60950 for data-processing devices). Furthermore, all configurations must comply with the requirements of standards for medical systems (see IEC 60601-1-1 or Section 16 of edition 3.1 of IEC 60601-1 respectively). Anyone connecting additional devices to medical electrical devices is considered a system configurator and therefore responsible for ensuring that the system complies with the requirements of standards for systems. This also applies to additional devices recommended by seca. Your attention is drawn to the fact that local laws take precedence over the above-mentioned requirements of standards. In the event of any queries, please contact your local specialist dealer or Technical Service.

**CAUTION!****Patient hazard, damage to device**

- ▶ Have servicing carried out regularly as described in the relevant section of this document.
- ▶ Technical modifications may not be made to the device. The device does not contain any user-serviceable parts. Only have servicing and repairs performed by an authorized seca service partner. You can find a service partner in your vicinity at www.seca.com or by emailing service@seca.com.
- ▶ Use only seca original accessories and spare parts, otherwise seca will not grant any warranty.

**CAUTION!****Patient hazard, malfunction**

- ▶ Keep medical electrical devices such as high-frequency surgical equipment at a minimum distance of approx. 1 meter to prevent faulty measurements.
- ▶ Keep high-frequency equipment such as cellphones at a minimum distance of approx. 1 meter to prevent faulty measurements.
- ▶ The actual transmission output of HF devices may require minimum distances of more than 1 meter. For details, go to www.seca.com.

Preventing electric shock**WARNING!****Electric shock**

- ▶ Set up devices which can be operated with a power supply unit so that the power supply socket is within easy reach and the power supply can be disconnected quickly.
- ▶ Ensure that your local electricity supply matches the details on the power supply unit.
- ▶ Never touch the power supply unit with wet hands.
- ▶ Do not use extension cables and multiple outlets.
- ▶ Ensure that cables are not crushed or damaged by sharp edges.
- ▶ Ensure that cables do not come into contact with hot objects.
- ▶ Do not operate the device at an altitude of more than 3000 m above sea level.

Preventing injuries and infections**WARNING!****Injury from falling**

- ▶ Ensure that the device is steady and level.
- ▶ Route connector cables (if present) so that neither users nor the patient can trip over them.
- ▶ Assist people with limited motor skills when they are getting up, e.g. from a wheelchair.
- ▶ Ensure that the patient does not step directly onto or off the edges of the weighing platform.
- ▶ Ensure that the patient steps onto and off the weighing platform slowly and safely.

**WARNING!****Danger of slipping**

- ▶ Ensure that the weighing platform is dry before the patient steps onto it.
- ▶ Ensure that the patient has dry feet before stepping onto the weighing platform.
- ▶ Ensure that the patient steps onto and off the weighing platform slowly and safely.

Preventing damage to device



WARNING!

Risk of infection

- ▶ Before and after every measurement, wash your hands to reduce the risk of cross-contamination and nosocomial infections.
- ▶ Should the patient have contagious diseases, subject the device to a hygiene treatment as described in the relevant section of these instructions for use immediately afterwards.
- ▶ Ensure that the patient does not have any open wounds or infectious skin alterations which may come into contact with the device.
- ▶ Subject the device to a hygiene treatment at regular intervals.

NOTICE!

Damage to device

- ▶ Ensure that fluids never get inside the device. These can destroy the electronics.
- ▶ Switch off the device before you disconnect the power supply unit from the power supply socket.
- ▶ If the device is not to be used for an extended period, disconnect the power supply unit from the power supply socket. Only then is the device de-energized.
- ▶ Do not drop the device.
- ▶ Do not subject the device to shocks or vibrations.
- ▶ Perform a function check before each use as described in the corresponding section in this document. Do not operate the device if it is not working properly or is damaged.
- ▶ Do not place the device in direct sunlight and ensure that it is not placed in the direct proximity of a heat source. The excessive temperatures could damage the electronics.
- ▶ Avoid rapid temperature fluctuations. If the device is transported so that a temperature difference of over 20 °C occurs, the device must be left to stand for at least 2 hours before it is switched on, otherwise condensation may form; this may damage the electronics.
- ▶ Use the device only in the intended ambient conditions.
- ▶ Do not use the device over 3000 m above mean sea level. Electronic components might become damaged.
- ▶ Store the device only in the intended storage conditions.
- ▶ Use only cleaning agents and disinfectants that match the details in the section entitled "Hygiene treatment".
- ▶ Ensure that maximum capacity is not exceeded.

Handling measuring results



CAUTION!

Patient hazard

To prevent misinterpretations, measuring results for medical purposes must only be displayed and used in SI units (kilograms/grams, meters/centimeters). Some devices have the option of displaying measuring results in different units. This is purely an additional function.

- ▶ Only use measuring results in SI units.
- ▶ The user takes sole responsibility for the use of measuring results in non-SI units.

NOTICE!**Inconsistent measuring results**

- ▶ Before you save and continue using measured values determined using this device (e.g. in seca software or in an EMR system), ensure that the measured values are plausible.
- ▶ If measured values have been sent to seca software or to an EMR system, ensure before continuing to use them that the measured values are plausible and assigned to the correct patient.

Handling packaging material**WARNING!****Risk of suffocation**

Packaging materials made of plastic film (bags) present a risk of suffocation.

- ▶ Store packaging material out of the reach of children.
- ▶ If the original packaging material is no longer available, only use plastic bags with safety holes to reduce the risk of suffocation. Use recyclable materials if possible.





NOTE

Store the original packaging material for future use (e.g. returning for servicing).

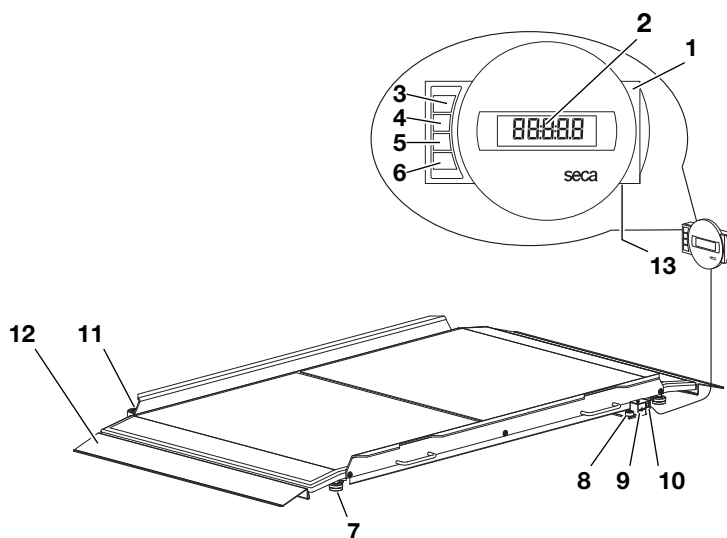
4 OVERVIEW

4.1 Controls



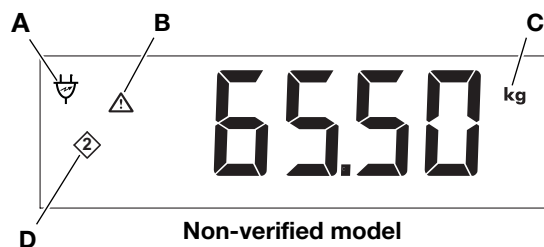
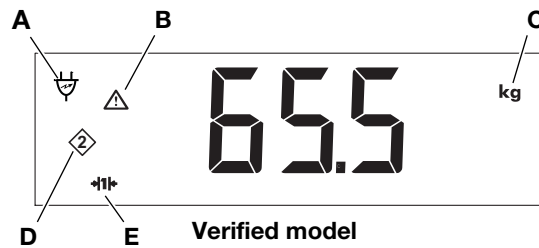

Item	Control	Function
1	Display housing	Central control and display element
2	Display	Display element for measuring results and to configure the device
3		Switches the scale on and off
4		During weighing: <ul style="list-style-type: none"> Press briefly: Activate Hold function Press and hold: Activate Tare function In the menu: <ul style="list-style-type: none"> Select submenu, select menu item
5		During weighing: <ul style="list-style-type: none"> Press briefly: Activate BMI function Press and hold: Call up menu In the menu: <ul style="list-style-type: none"> Select submenu, select menu item
6		In the menu: <ul style="list-style-type: none"> Confirm selected menu item Save set value
7	Foot screw	4 pcs, for precise alignment
8	Spirit level	Indicates whether the device is horizontal
9	Power supply connection	Serves to connect the optional power supply unit
10	Display connection	Serves to connect the display head
11	Caster	Three pieces, for transporting short distances
12	Ramp	To access the scale e.g. with a wheelchair

4.2 Symbols in the display



















NOTE



In the following chapters of these instructions for use, the display of the verified model is shown, unless a distinction between “verified/non-verified” is required.

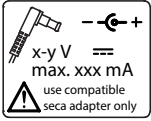



Item	Control	Function
A		Operation with power supply unit
B		Non-verifiable function active (for technical reasons, symbol is also displayed on non-verified scales)
C	kg lbs	Unit in which weight is displayed (lbs only on non-verified models)
D		Memory currently in use
E	→ 1 ← → 2 ←	Weighing range currently in use (only verified models)

4.3 Markings on the device and on the type plate

Markings on the device and on the type plate	
Symbol	Meaning
	Name and address of manufacturer, date of manufacture
UDI	Unique Device Identifier (product identification number)
	Article number
	Serial number
GAL	Value in m/s ² (model-dependent) <ul style="list-style-type: none"> • Gravitational acceleration on earth • Depends on the intended location
ProdID	Product identification number
Mat.No.	Variant number
Approval Type	Type designation of design approval
	Follow instructions for use
	Medical electrical device, Type B
IP20	Type of protection to IEC 60529: <ul style="list-style-type: none"> • Protection against ingress of solid foreign bodies with a diameter of over 12.5 mm • Protection against access with fingers • No protection from ingress of water
e	Value in units of mass (verified models) Used to classify and verify a scale
d	Value in units of mass (non-verified models) States the difference between two consecutive display values
→ x ←	Active weighing range
	Class III scale to directive 2014/31/EU

Markings on the device and on the type plate	
Symbol	Meaning
	<p>Device complies with EU directives</p> <ul style="list-style-type: none"> • M: Conformity label in compliance with directive 2014/31/EU for non-automatic scales (verified models) • 24: (Example: 2024) Year in which declaration of conformity was implemented and the CE-label was applied (verified models) • 0102: Notified Body for Metrology (verified models) • 0123: Notified Body for Medical Devices
	Medical device in accordance with regulation (EU) 2017/745
	Device meets the requirements of the USA and Canada. Certified and tested by a licensing laboratory (NRTL) of TÜV SÜD Product Services GmbH.
	<p>Device complies with United Kingdom directives</p> <ul style="list-style-type: none"> • M: Conformity label in compliance with UK directive SI 2016 no. 1152 for non-automatic scales (NAWIR) (verified models) • 24: (Example: 2024) Year in which declaration of conformity was implemented and the UKCA label was applied (verified models) • xxxx: Notified Body for Medical Devices of the United Kingdom • yyyy: Notified Body for Metrology of the United Kingdom (verified models)
	<p>Importer/representative in the United Kingdom:</p> <p>seca Ltd 40 Barn Street B5 5QB Birmingham United Kingdom</p>
	<p>Importer/representative in Switzerland:</p> <p>seca ag (schweiz) Medizinische Waagen und Messsysteme Schönmatt Str. 2 CH-4153 REINACH</p>
	<p>Type plate on the power supply connection socket</p> <ul style="list-style-type: none"> • Power supply voltage required in V • Maximum current consumption in mA • : Note polarity of device connector • : Operate device with direct current • : Use compatible seca power supply units only
	Do not dispose of device in household waste

Markings on the packaging	
Symbol	Meaning
	Protect from moisture
	Arrows indicate top of product Transport and store in an upright position
	Fragile, do not throw or drop

Markings on the packaging	
Symbol	Meaning
	Permitted min. and max. temperature for transport and storage
	Permitted min. and max. humidity for transport and storage
	Permitted min. and max. air pressure for transport and storage
	Open packaging here
	Packaging material can be disposed of through recycling programs

4.4 Menu structure

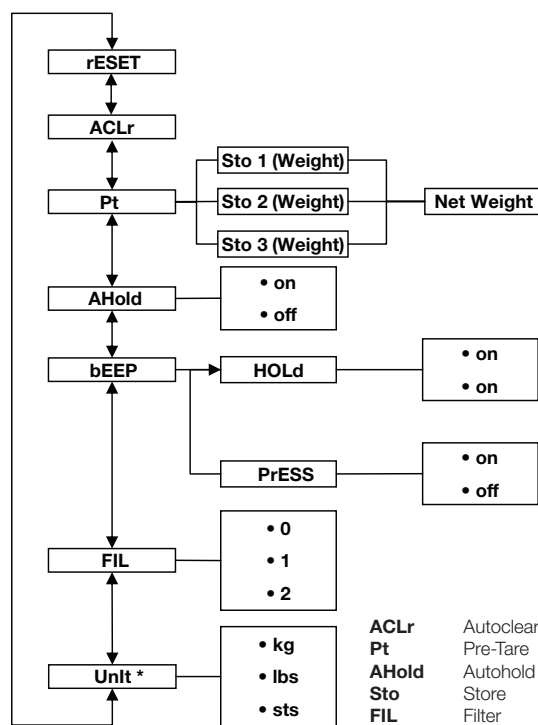

* Unverified scales

4.5 Navigating in the menu

AHOLD

FIL

1. Switch on the scale.
2. Hold down the arrow key ▼ until the menu is called up.
⇒ The last menu item selected is displayed (in this case: Autohold **AHOLD**).
3. Press one of the arrow keys until the desired menu item appears in the display (in this case: filtering **FIL**).



4. Confirm the selection by pressing the key.
 ⇒ The current setting for the menu item or a submenu is displayed (in this case: level **0**).



5. To change the setting, press the or the key until the desired setting is displayed (in this case: level **2**).

6. Confirm the selection by pressing the key.
 ⇒ The menu closes.

7. To make more settings, call up the menu again and proceed as described.

NOTE

If no key is pressed for approx. 24 seconds, the menu will close.

5 STARTING UP DEVICE

5.1 Scope of delivery

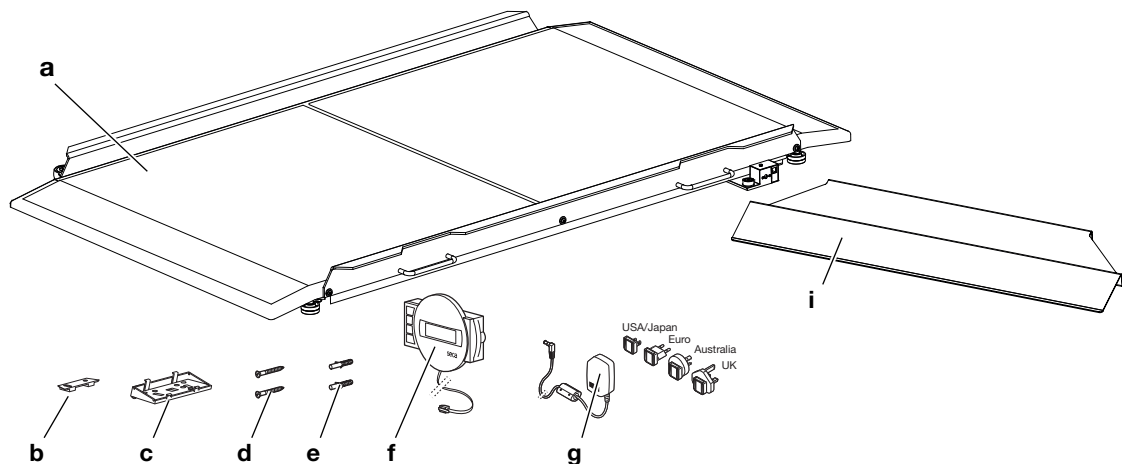

Item	Component	Pcs.
a	Weighing platform	1
b	Wall bracket	1
c	Angle adapter	1
d	Screws, 3 x 35 mm	2
e	Wall plug, Ø 5 mm	2
f	Display housing with connecting cable	1
g	Power supply unit with adapters (depending on model: Power supply unit with Euro connector)	1
i	Ramp	2
–	Instructions for use, not shown	1

5.2 Fitting the ramps

► Fit the supplied ramps as described in the relevant assembly instructions.

5.3 Preparing the display housing for operation (desktop display)

NOTICE!

Damage to device

The angle adapter cannot be removed after installation.

- ▶ Ascertain, **before** installation, that the display housing is to be placed on a table.

Fitting the angle adapter

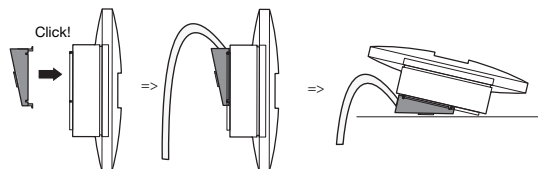

1. Attach the angle adapter to the display housing in the position shown.
2. Make sure that the connecting cable runs in the angle adapter's guide groove.
3. Press the angle adapter onto the display housing until you hear all four lugs click into place.

Connecting the connecting cable to the platform

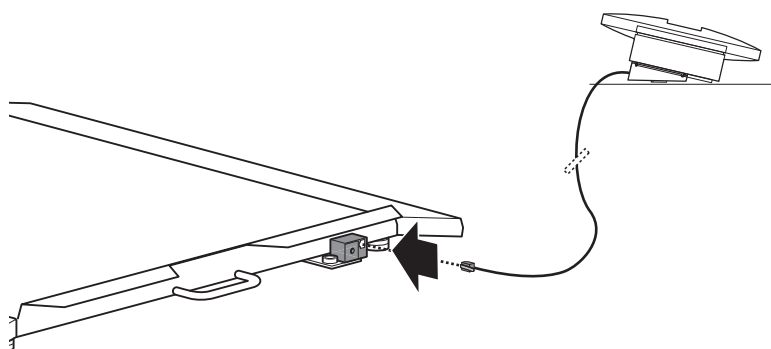

NOTICE!

Faulty measurement as a result of force shunt

If the display housing cable is touching the weighing platform, the weight of the patient cannot be measured correctly.

- ▶ Route the cable so that it cannot touch the weighing platform.

NOTE

Note the length of the connecting cable when selecting the setup location.

1. Place the scale on a solid, level surface.
2. Connect the connecting cable to the scale display connection.
3. Place the display housing on a work surface.

5.4 Preparing the display housing for operation (wall installation)

NOTICE!

Damage to device

The angle adapter cannot be removed after installation.

- ▶ Ascertain, **before** installation, that the cabled remote display is to be mounted on a wall.

Fitting the angle adapter

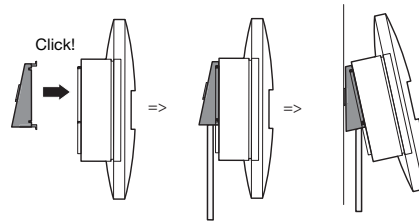

1. Attach the angle adapter to the display housing in the position shown.
2. Make sure that the connecting cable runs in the angle adapter's guide groove.
3. Press the angle adapter onto the display housing until you hear all four lugs click into place.

Mounting the wall bracket

Choose an adequately strong, load-bearing wall to mount the device. Standard rawl plugs are included in the scope of delivery for mounting on solid brick walls. We recommend the use of appropriate special wall plugs for other types of walls.

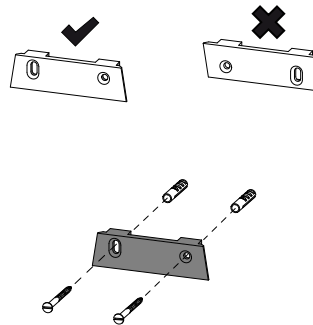

NOTE

Note the length of the connecting cable when selecting the mounting height.

1. Mark the drill holes horizontally to each other at the required height.
2. Drill the holes using a $\varnothing 5$ mm drill bit.
3. Insert the wall plugs in the drill holes.
4. Screw the wall bracket to the wall in the orientation shown.

Putting the display housing on the wall bracket

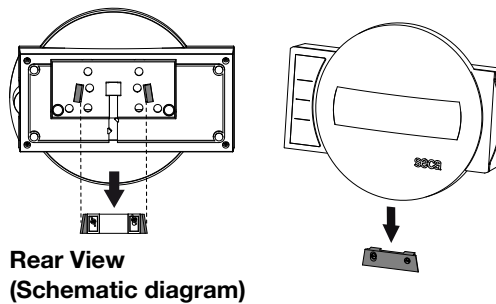

- Put the display housing on the wall bracket as shown in the drawing above.

Connecting the connecting cable to the platform

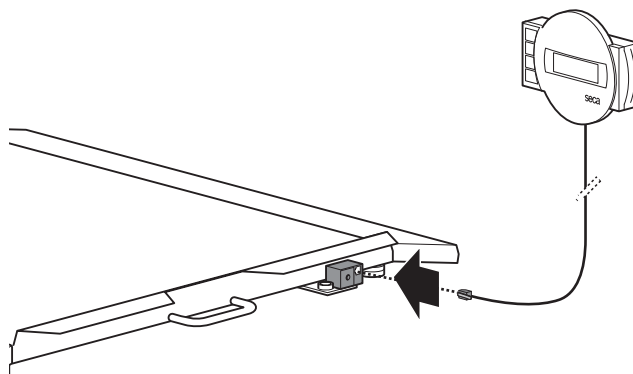

NOTICE!

Faulty measurement as a result of force shunt

If the display housing cable is touching the weighing platform, the weight of the patient cannot be measured correctly.

- ▶ Route the cable so that it cannot touch the weighing platform.

NOTE

Note the length of the connecting cable when selecting the setup location.

1. Place the scale on a solid, level surface.
2. Connect the connecting cable to the scale display connection.

5.5 Establishing power supply



WARNING!

Personal injury or damage to the device as a result of incorrect power supply units

Conventional power supply units may deliver a higher voltage than is indicated on them. The measuring device may overheat, catch fire, melt or short-circuit.

- ▶ Use only original seca power supply units with a controlled 12 V output voltage.

1. If required, insert the power supply connector necessary for your power supply into the power supply unit.

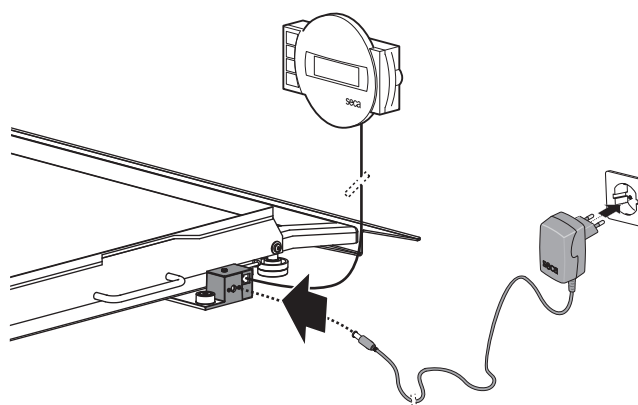
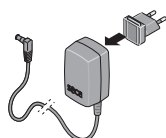

2. Insert the device connector of the power supply unit into the connecting socket of the scale.
3. Plug the power supply unit into a power supply socket.

5.6 Aligning the scale



CAUTION!

Faulty measurement as a result of devices being set up incorrectly

Soft floors (wooden boards, for example) give under the patient's weight and falsify the measuring result. Incorrect ambient conditions or lack of alignment lead to measurement errors.

- ▶ Select a setup location with a level, stable floor in order to achieve precise measuring results.
- ▶ Use the device only in the intended ambient conditions outlined in the section entitled "Technical data".
- ▶ Align the device before using it and every time it changes location.



CAUTION!

Faulty measurement as a result of devices being set up incorrectly

If the weighing platform or attachments (e.g. ramps, handrails, rail parts) come into contact with walls or objects, the measuring result will be falsified.

- ▶ Locate the device at a sufficient distance from walls and objects.

1. Place the scale on a firm, level surface.
2. Undo the knurled wheels.

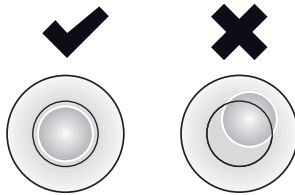
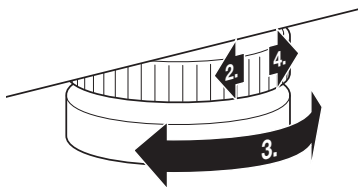

3. Align the device by turning the foot screws.
The air bubble in the spirit level must be located in the exact center of the circle.
4. Tighten the knurled wheels in the direction of the arrow.
⇒ The foot screws are secured against being adjusted.

5.7 Moving the scale



WARNING!

Injury from device falling over

- ▶ Always transport the scale with two persons.
- ▶ Transport the scale carefully to prevent it from tipping over or colliding with other people.
- ▶ Keep the scale in a safe place and prevent it from tipping over. Do not leave the scale unsecured in an upright position.

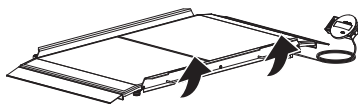

1. Disconnect the power supply unit from the power supply socket.
2. Disconnect the device connector of the power supply unit from the connection socket of the scale.
3. If applicable, remove the display housing from the wall bracket.
4. Tilt the device until it can be moved freely on the casters.
5. Move the device in this position to the desired set up or storage location.

5.8 Setting up the data connection (optional)

If you want to set up a data connection via **seca connect 103** and **seca 452**, contact your hospital technician, your IT administrator or seca Service.

6 OPERATION

6.1 Safety information



WARNING!

Injury from falling

- ▶ Keep an eye on ramps, edges and the guardrail when pushing the handling aid onto the weighing platform.
- ▶ Make sure that the brakes on patient handling aids are engaged during the weighing procedure.



WARNING!

Injury from falling

Patients in motorized wheelchairs might drive onto the weighing platform too quickly or at the wrong angle and fall.

- ▶ Help patients in motorized wheelchairs onto the weighing platform. These patients should not drive onto the weighing platform unassisted.



WARNING!

Injury from falling/damage to device

- ▶ If the patient handling aid has a quick-locking mechanism or similar parts close to the floor, ensure that such parts do not get caught on the scale or scratch the weighing platform.



WARNING!

Faulty measurement (patient handling aid)

- ▶ Make sure that all wheels of the patient handling aid are standing on the surface sensitive to weighing. Make sure that the patient handling aid does not touch the wall or any other objects.
- ▶ Ensure that the wheels of patient handling aids are not positioned at the transitions between the weighing platform and ramps (additionally with the bed scale: between the two weighing platforms), so producing a force shunt (incorrect measured values).



CAUTION!

Faulty measurement

- ▶ Help patients in (motorized) wheelchairs onto the scale in order to position the wheelchair correctly. Patients should not perform measurement themselves.



CAUTION!

Personal injury/faulty measurement

- ▶ Before using the device each time, perform a function check as described in the corresponding section of these instructions for use.

6.2 Weighing

Switching on the scale

- ▶ Press the  key.
 - ⇒ All the elements of the display are shown briefly, and then **SECA** appears in the display.
 - ⇒ The scale is operational when **0.0** (non-verified model: **0.00**) appears in the display.

Weighing a patient



CAUTION!

Injury from falling

Persons with limited mobility may fall when stepping on or off the weighing platform.

- ▶ Support people with limited mobility when they step on and off the scale.
- ▶ Move people who cannot stand without assistance onto the weighing platform using a suitable patient handling aid.

✓ The weighing platform has no load.

1. Start the weighing procedure:
 - ▶ Move the patient onto the weighing platform with a suitable patient handling aid
 - ▶ Ask the patient to step onto the weighing platform
2. Ask the patient not to move.
3. Read off the measuring result.



NOTE

To weigh patients with limited mobility, refer to section → [Taring off additional weight \(TARE\), page 50](#). To weigh patients who are not mobile, refer to section → [Saving additional weight permanently \(Pt\), page 52](#).

Taring off additional weight (TARE)

Use the **TARE** function to prevent an additional weight affecting the patient's weight value.

This function is suitable for patients with limited mobility who cannot stand for the entire weighing procedure. You can start by weighing a wheelchair, for example, and taring off its unladen weight. The patient can then be weighed in a sitting position.

NOTICE!

Faulty measurement as a result of force shunt

If an additional weight is touching the surface on which the scale is standing, the weight will not be measured correctly.

- ▶ Make sure that additional weights are only placed on the scale's weighing platform.

1. Switch on the scale.
2. Place the wheelchair on the scale.
3. Hold down the **▲ hold/tare** arrow key until the **NET** message appears in the display.
4. Wait until the display stops flashing and **0.0** appears instead.
 - ⇒ The weight of the wheelchair is tared off.
5. Guide the patient onto the weighing platform and support them to sit in the wheelchair.
6. Ask the patient not to move.
 - ⇒ The patient's weight is displayed.
7. Read off the measuring result.
8. To deactivate the **TARE** function, press the **hold/tare** arrow key until the **NET▲** message is no longer displayed or turn off the scale.



NOTE

The maximum weight which can be displayed is reduced by the weight of the objects which have been tared.

Keep the measuring result on the display (HOLD)

When the **Hold** function is activated, the weight is still displayed after the load has been removed from the scale. This enables you to attend to the patient before recording the weight value.

✓ The scale has no load.

1. Switch on the scale.
2. Weigh the patient as described in the section entitled → [Weighing a patient, page 50](#).



3. Press the **▲ hold/tare** arrow key briefly.
4. Wait until the weight value has stopped flashing.
 - ⇒ The **▲** symbol (non-verifiable function) and the **HOLD** message are displayed.
 - ⇒ The patient can leave the weighing platform and the weight value will continue to be displayed.
5. To deactivate the function, press the **▲ hold/tare** arrow key briefly.
 - ⇒ The **▲** symbol and the **HOLD** message are no longer displayed.
 - ⇒ The weight value is no longer displayed.

NOTE

If the autohold function is activated, the weight value is automatically displayed permanently until the scale switches itself off or is switched off, see → [Activating Autohold function \(AHOld\)](#), page 53.

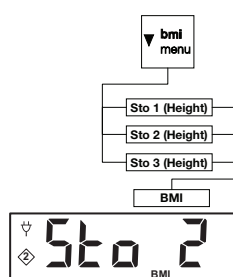
Determining Body Mass Index

Body Mass Index correlates height and weight. To do this, the patient's height must be entered manually. The device calculates the BMI from the entered value and the measured weight.

You can save heights for a maximum of three patients so that the values are quickly available for repeat measurements.

✓ The scale has no load.

1. Switch on the scale.
2. Press the **▼ bmi/menu** arrow key briefly.
 - ⇒ The message **BMI** appears.
 - ⇒ The last memory used is displayed (in this case, memory 2).
3. You have the following options for continuing:
 - ▶ Adopt memory
 - ▶ Select different memory: Press the **▲** or the **▼** key
4. Confirm your setting by pressing the **↵** key.
 - ⇒ Arrows flash in the display.
 - ⇒ The last height saved to the selected memory is displayed.
5. You have the following options for continuing:
 - ▶ Adopt value
 - ▶ Change value: Press the **▲** or the **▼** key
6. Confirm your setting by pressing the **↵** key.
 - ⇒ The height entered is saved and can be called up again for calculating a new BMI.

NOTE

Make a note of the memory and assigned height so that you can call up the value again for calculating a new BMI.

7. Weigh the patient as described in the section entitled "Weighing a patient".
 - ⇒ The patient's BMI is automatically calculated and displayed.
8. To deactivate the BMI function, briefly press the **↵** key.

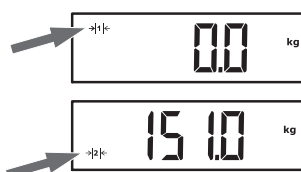
Switching the weighing range (verified models)

The scale has two weighing ranges. In weighing range 1 (→|1|←), graduations in the weight display are finer. In weighing range 2 (→|2|←), you can use the maximum capacity of the scale.

After the scale is switched on, weighing range 1 is active.

If a particular weight value is exceeded, the scale automatically switches to weighing range 2.

- ▶ To switch back to weighing range 1, completely remove the weight from the scale.
 - ⇒ Weighing range 1 is active again.

Switching off the scale ▶ Press the  key.

6.3 Other functions (menu)

Deleting saved values automatically (ACLR)

Out-of-date measuring results lead to incorrect calculation of BMI. You can set the device so that the measuring results are deleted automatically after 5 minutes.

NOTE

This function is activated at the factory on some models. The function can be deactivated.



1. From the menu, select the **ACLR** menu item.
2. Confirm your selection.
⇒ The current setting is displayed.
3. Select the desired setting:
 - **On**
 - **OFF**
4. Confirm your selection.
⇒ The menu closes.

Saving additional weight permanently (Pt)

The **Pre-Tare** function is suitable for patients who are not mobile and need to be weighed in a wheelchair, for example. You can save the unladen weight of the wheelchair independently of a weighing procedure. During the weighing procedure, you can call up the unladen weight of the wheelchair and have it automatically deducted from the measuring result.

The device has three memories for weight values. You can save various weight values and call them up individually depending on the initial situation, so that they are automatically deducted from the measuring result.

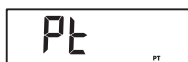

1. From the menu, select the **Pt** menu item.
2. Confirm your selection.
⇒ The last memory used is displayed.
3. You have the following options for continuing:
 - ▶ Adopt memory
 - ▶ Select different memory: Press the **▲** or the **▼** key
4. Confirm your selection.
⇒ Arrows flash in the display.
⇒ The additional weight saved to the selected memory is displayed.
5. You have the following options for continuing:
 - ▶ Adopt value
 - ▶ Change value: Press the **▲** or the **▼** key



NOTE

When you enter the value **0**, the function is switched off. The message **Pt** is no longer shown in the display.



6. Confirm your selection.
7. Move the patient onto the scale.
⇒ The patient's weight is displayed.
⇒ The saved additional weight has been deducted automatically.
8. To deactivate the function, select the **Pt** menu item from the menu again.
9. Confirm your selection.
⇒ The function is deactivated.
⇒ The menu closes.

NOTE

When you switch the scale off, the function is switched off. The message **Pt** is no longer displayed when you switch the scale on again.

Activating Autohold function (AHOLD)

When you activate the **Autohold** function, the measuring result is displayed for every weighing procedure after the weight has been removed from the scale. It is then no longer necessary to activate the **Hold** function manually.

NOTE

This function is activated at the factory on some models. The function can be deactivated.

AHOLD

1. From the menu, select the **AHOLD** menu item.
2. Confirm your selection.
⇒ The current setting is displayed.
3. Select the desired setting:
 - **On**
 - **OFF**
4. Confirm your selection.
⇒ The setting is adopted.
⇒ The menu closes.

Activating/deactivating beeps (bEEP)

You can activate beeps for a number of device functions:

bEEP

PrESS

1. From the menu, select the **bEEP** menu item.
2. Confirm your selection.
3. Select a menu item:
 - **PrESS**: beep when key is pressed
 - **HOLD**: beep when weighing value is stable
4. Confirm your selection.
⇒ The current setting is displayed.
5. Select the desired setting:
 - **On**
 - **OFF**
6. Confirm your selection.
⇒ The setting is adopted.
⇒ The menu closes.

Setting filtering (FIL)

Setting the filter (**FIL** = filter) allows you to reduce interference when determining weight. The selected setting affects the sensitivity with which the weight display reacts to patient movements and the time until the **Hold** function displays a weight value permanently (**Hold** value).

Setting (FIL)	Sensitivity	Determination of Hold value
0	Sensitive	Slow
1	Medium	Medium
2	Insensitive	Fast

NOTE

With the **0** setting and patients who are not very steady on their feet, it is possible that no weight value is displayed permanently despite the **Hold** function being activated.

The greatest deviation between weight value displayed and actual value occurs at setting **2**.

FIL

1. From the menu, select the **FIL** menu item.
2. Confirm your selection.
⇒ The current setting is displayed.

3. Select a filtering level.
4. Confirm your selection.
 - ⇒ The setting is adopted.
 - ⇒ The menu closes.

**Non-verified models:
Switching the weight unit
(Unit)**

You can select the unit in which weight is to be displayed.



**CAUTION!
Patient hazard**

To prevent misinterpretations, measuring results for medical purposes must only be displayed and used in SI units (kilograms/grams, meters/centimeters). Some devices have the option of displaying measuring results in different units. This is purely an additional function.

- ▶ Only use the measuring results in SI units.
- ▶ You as the user take sole responsibility for the use of measuring results in non-SI units.

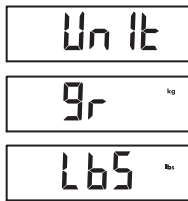

1. From the menu, select the **Unit** menu item.
2. Confirm your selection.
 - ⇒ The current setting is displayed.
3. Select the unit in which weight is to be displayed:
 - Kilograms/grams (**gr**)
 - Pounds (**lbS**)
 - Stones (**sts**)
4. Confirm your selection.
 - ⇒ The setting is adopted.
 - ⇒ The menu closes.

**Restoring factory settings
(rESEt)**

You can restore the factory settings for the functions below:

Function	Factory setting
Autohold (AHOLd)	model-depend-ent
Acoustic signal (PrESS)	OFF
Acoustic signal (HOLd)	On
Filtering (FIL)	0
Autoclear (ACLr)	model-depend-ent
Pre-tare (Pt)	0 kg
Height for Body Mass Index (bMi)	170 cm
Unit, weight (Unit)	kg (gr)



1. From the menu, select the **rESEt** menu item.
2. Confirm your selection.
 - ⇒ The menu closes.
3. Switch off the scale.
 - ⇒ Factory settings are restored and are available when the scale is switched on.

7 HYGIENE TREATMENT

WARNING! **Electric shock**

The device is not de-energized when the on/off button is pressed and the display goes out. Use of fluids on the device may cause an electric shock.

- ▶ Before each hygiene treatment, ensure that the device is switched off.
- ▶ Disconnect the power supply connector before each hygiene treatment.
- ▶ Ensure that no fluids penetrate the device.

WARNING! **Risk of infection**

- ▶ Subject the device to a hygiene treatment at regular intervals as described in this section.

NOTICE! **Damage to device**

Unsuitable cleaning agents and disinfectants may damage the sensitive surfaces of the device and impair its operability.

- ▶ Do not use aggressive or abrasive cleaning agents.
- ▶ Do not use organic solvents (e.g. white spirit or petroleum spirit).

7.1 Cleaning

- ▶ If required, moisten a soft cloth with a mild soap solution and wipe the device over with it.

7.2 Disinfecting

1. Disinfect the device at regular intervals with a disinfectant suitable for sensitive surfaces and acrylic glass (e.g. 70 % ethanol).
2. Follow the instructions for use of the disinfectant.
3. Disinfect the device:
 - ▶ Moisten a soft cloth with disinfectant and wipe down the device with it.
 - ▶ Comply with the intervals, see table:

Interval	Component
Before and after each measurement	Weighing platform
As required	Display, keypad

7.3 Sterilizing

The device must not be sterilized.

8 FUNCTION CHECK

- ▶ Perform a function check before each use.

A complete function check includes:

- A visual inspection for mechanical damage

- A test of the alignment of the device
- A visual and function check of the display elements
- A function check of all the controls shown in the section entitled “Overview”
- A function check of the optional accessories

If you find faults or deviations during the function check, first try to remedy the fault with the aid of the “Troubleshooting” section in this document.



CAUTION!
Personal injury

If you find faults or deviations during the function check which you are unable to remedy with the aid of the “Troubleshooting” section in this document, you must not use the device.

- ▶ Have the device repaired by seca Service or an authorized service partner.
- ▶ Follow the section entitled “Servicing” in this document.

9 TROUBLESHOOTING

NOTICE!
Malfunction

If the device is equipped with the optional **seca 452** external interface module and is connected to the **seca connect 103** software, error messages and error symbols which are not described here may occur.

- ▶ Follow the system instructions for use for **seca 103/452**.

If faults occur when operating the device, first attempt to remedy them yourself using the following table. If the fault persists, contact seca Service.

Fault	Cause	Remedy
No weight is displayed with a load on the scale.	The device has no power supply.	<ul style="list-style-type: none"> • Switch on device. • Connect the power supply unit.
0.0 (verified models)/ 0.00 (non-verified models) is not displayed before weighing takes place.	A load was already on the device before it was switched on.	<ul style="list-style-type: none"> • Remove the load from the device. • Switch off the device, then switch it back on again.
----- is displayed before weighing takes place.	A load was already on the device before it was switched on.	<ul style="list-style-type: none"> • Remove the load from the device. • Switch off the device, then switch it back on again.
The weight display flashes.	Consistent weight value not yet detected.	<ul style="list-style-type: none"> • One of the following functions is active: Hold, Autohold, Tare. Wait until the device has detected a consistent weight value. The display stops flashing. • Take the load off the device, wait until 0.0/0.00 is displayed and measure again.
Implausible measuring results.	Patient moved too much during the measurement.	Take the load off the device, wait until 0.0/0.00 is displayed and repeat the measurement procedure.
One display segment is displayed continuously or not at all.	The display is defective.	Inform seca Service.
STOP is displayed.	Maximum capacity has been exceeded.	Remove the load from the device.

Fault	Cause	Remedy
tEMP is displayed.	The ambient temperature of the scale is too high or too low.	<ul style="list-style-type: none"> Operate the device only in the intended ambient conditions (General technical data). After transporting or storing the device, wait approx. 15 minutes before switching it on.
The device no longer reacts when keys are pressed.	Device is in an undefined state following implausible input.	<ul style="list-style-type: none"> Take power supply unit out of the power supply socket. Wait approx. 1 minute. Plug the power supply unit into the power supply socket; the scale and the multifunctional display will switch on automatically.
	The keypad is defective.	Inform seca Service.

10 SERVICING

10.1 Verified scales



CAUTION!

Faulty measurements as a result of verification being performed poorly or not at all

- ▶ Have verification performed only by authorized persons.
- ▶ Always have verification performed if one or more quality seals are damaged.

seca recommends having your device serviced prior to verification.



CAUTION!

Faulty measurements as a result of poor servicing

- ▶ Have servicing and repairs carried out exclusively by seca Service or an authorized service partner.
- ▶ You can find a service partner in your vicinity at www.seca.com or by emailing service@seca.com.

Have authorized persons perform verification in line with national legal regulations.

Verification is necessary whenever one or more quality seals are damaged or the contents of the verification counter no longer match the number on the applicable verification sticker. If quality seals are damaged, contact seca Service directly.

Verifications may only be performed by authorized agencies. To guarantee this, the scale is equipped with a verification counter which records each change in verification-related data.

If you want to check whether the scale has been properly verified, proceed as follows:

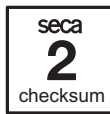

1. Ensure that the device is switched off.
2. Press and hold any key and start the scale.
⇒ The current content of the verification counter flashes in the display for a few seconds.
3. Compare the content of the verification counter output with the number given on the verification counter seal.

Both numbers have to match for the verification to be valid. If the verification sticker and the verification counter do not match, the scale must be verified. Please contact your service partner or seca Service. Once the scale has been verified, a new, updated verification counter sticker is used to identify the verification counter reading. The person authorized to perform verification secures this verification with an additional seal. The verification counter sticker can be ordered from seca Service.

10.2 Non-verified scales

The product needs to be set up carefully and serviced regularly. Depending on how frequently the product is used, seca recommends servicing at intervals of 3 to 5 years.





CAUTION! **Faulty measurements as a result of poor servicing**

- ▶ Have servicing and repairs carried out exclusively by seca Service or an authorized service partner.
- ▶ You can find your local service partner at www.seca.com.

11 TECHNICAL DATA

11.1 General technical data

Parameter	Value
Dimensions, total <ul style="list-style-type: none"> • Depth • Width (incl. ramps) • Height 	911 mm 1681 mm 93 mm
Dimensions, weighing platform <ul style="list-style-type: none"> • Depth • Width • Height 	800 mm 1465 mm 57 mm
Weight (incl. ramps)	approx. 49 kg
Height of digits, display	25 mm
Ambient conditions, operation <ul style="list-style-type: none"> • Temperature • Air pressure • Humidity 	+10 °C to +40 °C / +50 °F to 104 °F 700 – 1060 hPa 30 % – 80 % no condensation
Ambient conditions, storage/transport <ul style="list-style-type: none"> • Temperature • Air pressure • Humidity 	-10 °C to +65 °C / +14 °F to 149 °F 700 – 1060 hPa 0 % – 95 % no condensation
Medical device in accordance with regulation (EU) 2017/745	Class I with measuring function

Parameter	Value
IEC 60601-1: Medical electrical device, Type B	
Type of protection in accordance with IEC 60529	IP20
Duty cycle	Continuous duty
Service life, from commissioning ^a	at least 10 years
Application parts according to IEC 60601-1	Weighing platform, display housing, film keypad, display
Power supply unit <ul style="list-style-type: none"> • Supply voltage • Current consumption • Insulated device, protection class II (IEC 60601-1) • Mains voltage • Power supply frequency 	12 V approx. 20 mA  100 V – 240 V 50 Hz – 60 Hz

^a Minimum service life when used as intended and serviced in a timely manner. seca products usually have a significantly longer service life.

11.2 Weight measurement

Verified model	
Verification in line with directive 2014/31/EU	Class III
Maximum capacity <ul style="list-style-type: none"> • Weighing range 1 • Weighing range 2 	200 kg 300 kg
Minimum capacity <ul style="list-style-type: none"> • Weighing range 1 • Weighing range 2 	2 kg 4 kg
Graduation <ul style="list-style-type: none"> • Weighing range 1 • Weighing range 2 	100 g 200 g
Tare range	300 kg (subtractive)
Accuracy on initial verification <ul style="list-style-type: none"> • Weighing range 1: < 50 kg • Weighing range 1: 50 kg to 200 kg • Weighing range 2: < 100 kg • Weighing range 2: 100 kg to 300 kg 	± 50 g ± 100 g ± 100 g ± 200 g

Non-verified model	
Maximum capacity	360 kg/800 lb/57 st
Minimum capacity	1 kg
Graduation	50 g/0.1 lb
Tare range	360 kg/800 lb/57 st (subtractive)
Accuracy <ul style="list-style-type: none"> • < 67 kg • 67 kg to 360 kg • < 147.7 lb • 147.7 lb to 800 lb • < 10.55 st • 10.55 st to 57 st 	± 100 g ± 0.15 % ± 0.2 lb ± 0.15 % ± 0.2 lb ± 0.15 %
At ambient temperature of 20° C and humidity of 45 %	

12 OPTIONAL ACCESSORIES AND SPARE PARTS

Accessory/spare part	Article number
Power supply unit with Euro connector: 230 V~ /50 Hz/ 12 V= / 130 mA	68 32 10 252
Switch-mode power supply unit with adapters: • Input: 100 V – 240 V~, 50 Hz – 60 Hz • Output: 12 V= / 0.98 A	68 32 10 265 009
Switch-mode power supply unit with adapters: • Input: 100 V – 240 V~, 50 Hz – 60 Hz • Output: 12 V= / 0.6 A	68 32 10 270 009
Ramp seca 470	470 0000 009
Stand for display head seca 472	472 0000 004
Accessories for integration via WiFi/LAN • External Interface module seca 452 • Software seca connect 103 • Barcode scanner (medical device)	452 0000 009 Will be provided in the course of integration projects Cannot be ordered from seca; for recommendations, see system instructions for use for seca 103/452

13 DISPOSING OF THE DEVICE



Do not dispose of the device in your household waste. The device must be properly disposed of as electronic scrap. Follow your respective national regulations. For more information, please contact seca Service or an authorized service partner.

14 WARRANTY

There is a two-year warranty period from delivery for defects attributable to poor materials or workmanship. All movable parts, e.g. batteries, cables, power supply units, rechargeable batteries etc. are exempt. Defects which come under the warranty will be repaired for the customer free of charge against proof of purchase. Additional claims cannot be considered. Costs of transport to and from seca are the responsibility of the customer if the device is located somewhere other than the customer's headquarters. In the event of transport damage, claims under warranty can only be made if the complete original packaging was used for transport and the device was secured and fastened in it according to its originally packaged condition. You should therefore keep all packaging parts.

The warranty will be voided if the device is opened by persons not expressly authorized by seca to do so.

In the event of a warranty issue, please contact your local seca office or the dealer from whom you ordered the product.

15 DECLARATION OF CONFORMITY



seca gmbh & co. kg hereby declares that the product complies with the terms of the applicable European directives and regulations. The unabridged declaration of conformity can be found at www.seca.com.

TABLE DE MATIÈRES





1 À propos de ce document.....	63	5.5	Établir l'alimentation électrique	77
1.1 Représentation dans le texte.....	63	5.6	Réglage horizontal de la balance	77
1.2 Représentation dans les graphiques.....	63	5.7	Déplacement de la balance.....	78
1.3 Appareils décrits dans ce document.....	63	5.8	Configuration de la liaison de données (en option).....	78
1.3 Appareils décrits dans ce document.....	63			
2 Description de l'appareil	64	6 Utilisation	79	
2.1 Domaine d'utilisation	64	6.1 Consignes de sécurité.....	79	
2.2 Contre-indications	64	6.2 Peser	79	
2.3 Utilité clinique	64	Mise de la balance sous tension	79	
2.4 Groupe de patients ciblé	64	Pesée du patient	80	
2.5 Qualification de l'utilisateur	64	Compensation du poids supplémentaire (TARE).....	80	
Montage	64	Affichage permanent du résultat de mesure (HOLD).....	80	
Utilisation.....	64	Détermination de l'indice de masse corporelle	81	
Administration/fonctionnement en réseau.....	64	Changement de la plage de poids (modèles vérifiés).....	81	
2.6 Description du fonctionnement	64	Mise à l'arrêt de la balance	82	
Pesée.....	64	6.3 Autres fonctions (menu)	82	
Module d'interface externe (accessoire optionnel).....	64	Suppression automatique des valeurs enregistrées (ACLR).....	82	
Logiciel seca connect 103 (accessoire optionnel).....	64	Enregistrement permanent d'un poids supplémentaire (Pt)	82	
		Activation de la fonction Autohold (AHOld)	83	
		Activer/Désactiver les signaux sonores (bEEP).....	83	
		Régler l'atténuation (FIL)	83	
		Modèles non vérifiés : changement de l'unité de poids (UnIt)	84	
		Rétablissement des réglages d'usine (rESEt).....	84	
3 Consignes de sécurité.....	65	7 Décontamination	85	
3.1 Consignes de sécurité de ce mode d'emploi.....	65	7.1 Nettoyage.....	85	
3.2 Consignes de sécurité fondamentales	65	7.2 Désinfection.....	85	
Utilisation de l'appareil	65	7.3 Stérilisation.....	85	
Éviter les décharges électriques.....	66			
Éviter les blessures et les infections.....	66	8 Contrôle fonctionnel.....	86	
Prévention de dommages matériels.....	67	9 Dépannage	86	
Exploitation des résultats de mesure	68	10 Maintenance.....	87	
Utilisation du matériel d'emballage	68	10.1 Balances vérifiées	87	
		10.2 Balances non vérifiées	88	
4 Aperçu.....	69	11 Caractéristiques techniques	88	
4.1 Éléments de commande.....	69	11.1 Caractéristiques techniques générales	88	
4.2 Symboles à l'écran	70	11.2 Mesure du poids	89	
4.3 Marquages sur l'appareil et sur la plaque signalétique	70	12 Accessoires optionnels et pièces de rechange.....	90	
4.4 Structure du menu.....	73	13 Éliminer l'appareil.....	90	
4.5 Naviguer dans le menu.....	73	14 Garantie	90	
5 Mise en service de l'appareil	74	15 Déclaration de conformité	91	
5.1 Éléments livrés	74			
5.2 Montage des rampes	74			
5.3 Préparation de l'unité d'affichage (afficheur de table).....	74			
Montage du support d'inclinaison.....	75			
Branchement du câble de raccordement sur la plateforme	75			
5.4 Préparation de l'unité d'affichage (montage mural).....	75			
Montage du support d'inclinaison.....	75			
Montage du support mural.....	76			
Mise en place de l'unité d'affichage sur le support mural	76			
Branchement du câble de raccordement sur la plateforme.....	76			

1 À PROPOS DE CE DOCUMENT

1.1 Représentation dans le texte

Symbole	Description
✓	Condition préalable aux instructions
▶	Instruction
1. 2.	Instructions à exécuter dans l'ordre prescrit
a) b)	Étapes d'une instruction à exécuter dans l'ordre prescrit
⇒	Résultat d'une action
• •	Premier niveau d'une liste
– –	Second niveau d'une liste

1.2 Représentation dans les graphiques

Symbole	Description
	Indique le sens de déplacement de l'appareil ou de composants de l'appareil
	Chemin de navigation dans les représentations des menus
	<ul style="list-style-type: none"> Façon d'agir correcte Résultat correct d'une action
	<ul style="list-style-type: none"> Façon d'agir incorrecte Résultat incorrect d'une action
	Fin d'une procédure, par ex. du montage d'un composant

1.3 Appareils décrits dans ce document

Ce document s'applique aux appareils suivants :

- **seca 657** : balance vérifiée
- **seca 656** : balance non vérifiée

2 DESCRIPTION DE L'APPAREIL

2.1 Domaine d'utilisation

La balance multifonctions aide les médecins à prendre des décisions de diagnostic ou de thérapie basées sur le poids ou les variations de poids.

2.2 Contre-indications

Aucune contre-indication n'est connue.

2.3 Utilité clinique

La balance multifonctions aide les médecins à prendre des décisions de diagnostic ou de thérapie basées sur le poids mesuré. Son utilité clinique est donc uniquement indirecte.

Pour élaborer un diagnostic exact, le médecin doit effectuer des examens supplémentaires.

2.4 Groupe de patients ciblé

La balance est destinée aux patients de tous les âges (exception faite des nourrissons)

- qui ne dépassent pas sa capacité de poids et
- sont assis en fauteuil roulant,
- couchés sur un lit ou une civière ou bien
- peuvent tenir debout dessus de manière autonome.

2.5 Qualification de l'utilisateur

Montage	Les appareils livrés partiellement montés doivent être montés exclusivement par des personnes suffisamment qualifiées (par ex. les revendeurs, les techniciens hospitaliers ou seca Service).
Utilisation	L'appareil doit uniquement être utilisé par des personnes ayant suivi une formation officielle dans le domaine paramédical ou médical.
Administration/ fonctionnement en réseau	Seuls les administrateurs informatiques ou techniciens hospitaliers expérimentés sont autorisés à configurer l'appareil et à l'intégrer dans un réseau.

2.6 Description du fonctionnement

Pesée	La mesure du poids s'effectue au moyen de quatre cellules de pesée.
Module d'interface externe (accessoire optionnel)	Le module d'interface externe seca 452 (en option) permet de transmettre des données au logiciel seca connect 103 par connexion WiFi ou LAN.
Logiciel seca connect 103 (accessoire optionnel)	Le logiciel seca connect 103 reçoit des données de mesure d'un module d'interface interne ou externe et les transmet à des appareils de mesure seca compatibles ou à des systèmes d'information d'autres fournisseurs.

3 CONSIGNES DE SÉCURITÉ

3.1 Consignes de sécurité de ce mode d'emploi



DANGER !

Désigne une situation de danger exceptionnelle. Le non-respect de cette indication entraîne des blessures irréversibles ou mortelles.



AVERTISSEMENT !

Désigne une situation de danger exceptionnelle. Le non-respect de cette indication peut entraîner des blessures irréversibles ou mortelles.



PRUDENCE !

Désigne une situation de danger. Le non-respect de cette indication peut entraîner des blessures légères ou moyennes.

ATTENTION !

Désigne une possible utilisation incorrecte de l'appareil. Le non-respect de cette indication peut entraîner des dommages à l'appareil ou générer des résultats de mesure erronés.

REMARQUE

Contient des informations supplémentaires relatives à l'utilisation de cet appareil.

3.2 Consignes de sécurité fondamentales

Utilisation de l'appareil

- ▶ Respectez les consignes de ce mode d'emploi.
- ▶ Conservez précieusement le mode d'emploi. Le mode d'emploi fait partie de l'appareil et doit toujours être disponible.
- ▶ Dans l'intérêt de la sécurité des patients, vous êtes dans l'obligation, tout comme vos patients, de signaler au fabricant et à l'autorité compétente dans votre pays tout incident grave survenu en liaison avec ce produit.



DANGER !

Risque d'explosion

- ▶ N'utilisez pas l'appareil dans un environnement concentrant les gaz suivants :
 - Oxygène
 - Anesthésiques inflammables
 - Autres mélanges air-substances inflammables



PRUDENCE !

Mise en danger du patient, dommages matériels

- ▶ Les appareils supplémentaires raccordés aux appareils électromédicaux doivent satisfaire, de manière vérifiable, à leurs normes CEI ou ISO correspondantes (par ex. CEI 60950 pour les appareils de traitement des données). De plus, toutes les configurations doivent satisfaire aux exigences normatives relatives aux systèmes médicaux (voir respectivement CEI 60601-1-1 ou section 16 de l'édition 3.1 de la norme CEI 60601-1). Toute personne qui raccorde des appareils supplémentaires à des appareils électromédicaux est considérée comme un configurateur de système, donc comme responsable de la conformité du système aux exigences normatives relatives aux systèmes. Cette règle s'applique également aux appareils supplémentaires re-commandés par seca. Il est à noter que la législation locale a priorité sur les exigences normatives susmentionnées. Pour toute question, veuillez contacter votre revendeur local ou le Service technique.



PRUDENCE !

Mise en danger du patient, dommages matériels

- ▶ Prévoyez une maintenance régulière, comme décrit dans la section correspondante de ce document.
- ▶ Il est interdit de procéder à des modifications techniques sur l'appareil. L'appareil ne contient aucune pièce nécessitant un entretien par l'utilisateur. La maintenance et les réparations doivent être exclusivement confiées à un partenaire S.A.V.seca agréé. Pour connaître le partenaire S.A.V. le plus proche, consultez le site www.seca.com ou envoyez un e-mail à service@seca.com.
- ▶ Utilisez uniquement des accessoires et pièces de rechange d'origine seca. Sinon, seca n'accordera aucune garantie.



PRUDENCE !

Mise en danger du patient, dysfonctionnement

- ▶ Respectez une distance minimale d'env. 1 mètre avec les autres appareils électromédicaux, par ex. les appareils de chirurgie à haute fréquence, pour éviter des mesures erronées.
- ▶ Respectez une distance minimale d'env. 1 mètre avec les appareils HF, par ex. les téléphones mobiles, pour éviter des mesures erronées.
- ▶ La puissance d'émission réelle des appareils HF peut nécessiter le respect de distances minimales supérieures à 1 mètre. Plus de détails sous www.seca.com.

Éviter les décharges électriques



AVERTISSEMENT !

Décharge électrique

- ▶ Posez les appareils, pouvant fonctionner avec un adaptateur secteur, de sorte que la prise murale soit d'accès facile et que la coupure du secteur puisse être réalisée rapidement.
- ▶ Assurez-vous que votre alimentation secteur locale correspond aux indications sur l'adaptateur secteur.
- ▶ Ne saisissez jamais l'adaptateur secteur avec les mains humides.
- ▶ N'utilisez pas de rallonges ni de multiprises.
- ▶ Veillez également à ce que le câble ne soit ni écrasé ni endommagé par des objets à arêtes vives.
- ▶ Veillez à ce que le câble n'entre en contact avec aucun objet brûlant.
- ▶ N'utilisez pas l'appareil à une altitude supérieure à 3 000 m au-dessus du niveau de la mer.

Éviter les blessures et les infections



AVERTISSEMENT !

Blessures par chute

- ▶ Assurez-vous que l'appareil repose sur une surface solide et plane.
- ▶ Disposez le câble de raccordement (le cas échéant) de manière à ce que ni l'utilisateur ni le patient ne puisse trébucher.
- ▶ Soutenez les personnes à mobilité réduite, par ex. en les aidant à se lever de leur chaise roulante.
- ▶ Assurez-vous que le patient ne se tient pas trop près du bord de la plateforme de pesée ni ne la quitte.
- ▶ Assurez-vous que le patient monte lentement et en toute sécurité sur la plateforme de pesée.

**AVERTISSEMENT !****Risque de glissement**

- ▶ Assurez-vous que la plateforme de pesée est sèche avant que le patient ne monte dessus.
- ▶ Assurez-vous que les pieds du patient sont secs avant qu'il ne monte sur la plateforme de pesée.
- ▶ Assurez-vous que le patient monte lentement et en toute sécurité sur la plateforme de pesée.

**AVERTISSEMENT !****Risque d'infection**

- ▶ Lavez-vous les mains avant et après chaque mesure afin de réduire le risque de contaminations croisées et d'infections nosocomiales.
- ▶ Si le patient a des maladies contagieuses, désinfectez l'appareil immédiatement après son utilisation comme décrit dans le paragraphe correspondant de ce mode d'emploi.
- ▶ Assurez-vous que le patient ne présente pas de plaie ouverte ni de modifications cutanées infectieuses qui pourraient entrer en contact avec l'appareil.
- ▶ Désinfectez l'appareil à intervalles réguliers.

Prévention de dommages matériels**ATTENTION !****Domage matériel**

- ▶ Veillez à toujours éviter la pénétration de liquides à l'intérieur de l'appareil. Cela pourrait détruire les composants électroniques.
- ▶ Mettez l'appareil hors tension avant de débrancher l'adaptateur secteur de la prise.
- ▶ en cas de non-utilisation prolongée de l'appareil, débranchez l'adaptateur secteur de la prise. Vous aurez ainsi la garantie que l'appareil est hors tension.
- ▶ Ne faites pas tomber l'appareil.
- ▶ Ne soumettez pas l'appareil à des secousses ou des vibrations.
- ▶ Effectuez un contrôle fonctionnel avant chaque utilisation, comme décrit dans la section correspondante de ce document. N'utilisez pas l'appareil s'il ne fonctionne pas correctement ou s'il est endommagé.
- ▶ N'exposez pas l'appareil à la lumière directe du soleil et assurez-vous qu'aucune source de chaleur ne se trouve à proximité directe. Les températures excessives risquent d'endommager les composants électroniques.
- ▶ Évitez les variations de températures rapides. Si une opération de transport occasionne une différence de température supérieure à 20 °C, l'appareil doit rester au repos pendant au moins 2 heures avant la mise sous tension. Sinon, un dépôt d'eau de condensation risque d'endommager les composants électroniques.
- ▶ Utilisez l'appareil uniquement dans des conditions ambiantes appropriées.
- ▶ N'utilisez pas l'appareil à plus de 3 000 m d'altitude. Les composants électriques pourraient être endommagés.
- ▶ Entreposez l'appareil uniquement dans des conditions de stockage appropriées.
- ▶ Utilisez uniquement des produits de nettoyage et des désinfectants conformes aux indications de la section « Décontamination ».
- ▶ Assurez-vous que la charge maximale n'est pas dépassée.

Exploitation des résultats de mesure



PRUDENCE !

Mise en danger du patient

Afin d'éviter de mauvaises interprétations, les résultats de mesure à des fins médicales doivent être affichés et utilisés exclusivement en unités SI (kilogramme/gramme, mètre/centimètre). Certains appareils permettent l'affichage des résultats de mesure dans d'autres unités. Il s'agit d'une simple fonction complémentaire.

- ▶ Utilisez uniquement les unités du SI pour les résultats de mesure.
- ▶ L'utilisation de résultats de mesure en unités autres que SI relève de l'entière responsabilité de l'utilisateur.

ATTENTION !

Résultats de mesure incohérents

- ▶ Avant d'enregistrer les valeurs mesurées avec cet appareil (par ex. dans un logiciel seca ou dans un système d'information) en vue d'une exploitation ultérieure, assurez-vous qu'elles sont plausibles.
- ▶ Si des valeurs mesurées ont été transmises à un logiciel seca ou à un système d'information, assurez-vous qu'elles sont plausibles et affectées au bon patient avant toute exploitation ultérieure.

Utilisation du matériel d'emballage



AVERTISSEMENT !

Risque d'asphyxie

Les matériaux d'emballage en film plastique (sacs) présentent un risque d'asphyxie.

- ▶ Conservez le matériel d'emballage hors de la portée des enfants.
- ▶ Si le matériel d'emballage d'origine n'est plus disponible, utilisez exclusivement des sacs plastiques munis de perforations de sécurité afin de réduire le risque d'asphyxie. Dans la mesure du possible, utilisez des matières recyclables.





REMARQUE

Conservez le matériel d'emballage d'origine en vue d'une utilisation ultérieure (par ex. retour de l'appareil à des fins de maintenance).

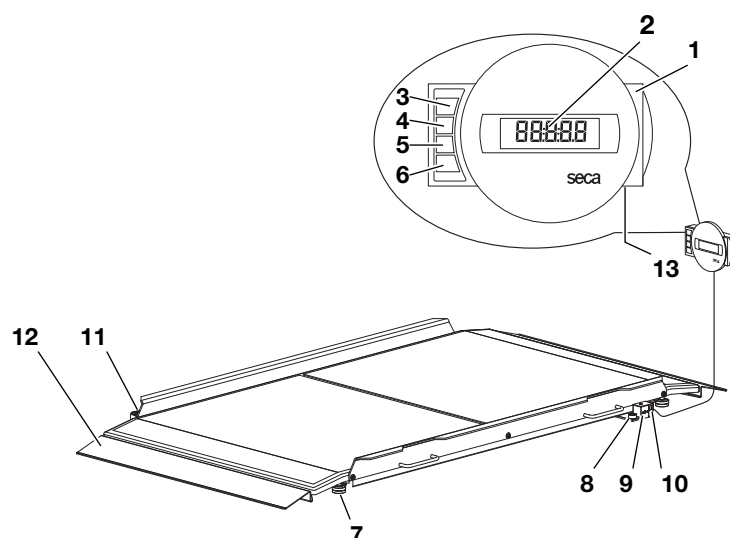
4 APERÇU

4.1 Éléments de commande



Pos.	Élément de commande	Fonction
1	Unité d'affichage	Élément de commande et d'affichage central
2	Écran	Élément d'affichage pour les résultats de mesure et pour la configuration de l'appareil
3		Mise sous et hors tension de la balance
4		Pendant la pesée : <ul style="list-style-type: none"> • Pression brève : activer la fonction Hold • Pression longue : activer la fonction Tare Dans le menu : <ul style="list-style-type: none"> • Sélectionner un sous-menu, sélectionner une option de menu
5		Pendant la pesée : <ul style="list-style-type: none"> • Pression brève : activer la fonction BMI • Pression longue : ouvrir le menu Dans le menu : <ul style="list-style-type: none"> • Sélectionner un sous-menu, sélectionner une option de menu
6		Dans le menu : <ul style="list-style-type: none"> • Confirmer l'option de menu sélectionnée • Enregistrer la valeur réglée
7	Pied réglable	4 pieds, permettant un réglage précis de l'horizontalité
8	Niveau à bulle	Indique si l'appareil est bien horizontal
9	Raccord du bloc d'alimentation	Utilisé pour raccorder l'adaptateur secteur optionnel
10	Prise de l'écran	Utilisée pour raccorder le support d'affichage
11	Roulette de transport	Trois unités, pour le transport sur de courtes distances
12	Rampe	Pour accéder à la balance, p. ex. avec un fauteuil roulant

4.2 Symboles à l'écran

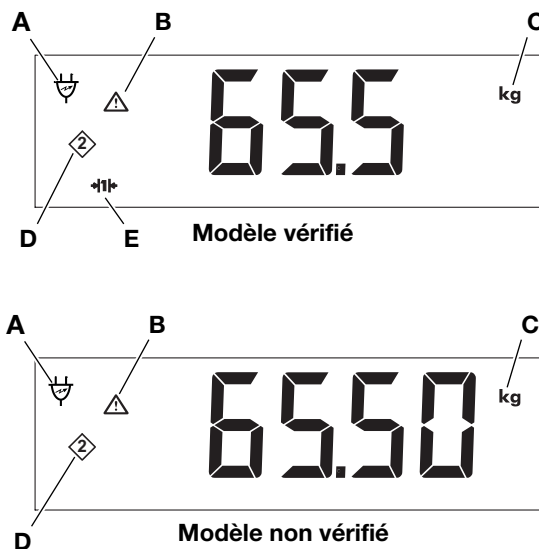







REMARQUE





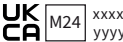

Dans les chapitres suivants de ce mode d'emploi, l'écran du modèle vérifié est représenté, sauf lorsque le contenu pour une balance « vérifiée/non vérifiée » est différent.









Pos.	Élément de commande	Fonction
A		Fonctionnement avec adaptateur secteur
B		Fonction non étalonnable active (pour des raisons d'ordre technique, le symbole s'affiche également pour les balances non vérifiées)
C	kg lbs	Unité dans laquelle le poids s'affiche (lbs uniquement pour les modèles non vérifiés)
D		Emplacement de mémoire actuellement utilisé
E	→ 1 ← → 2 ←	Plage de poids actuellement utilisée (uniquement pour les modèles vérifiés)

4.3 Marquages sur l'appareil et sur la plaque signalétique

Marquages sur l'appareil et sur la plaque signalétique	
Symbole	Signification
	Nom et adresse du fabricant, date de fabrication
UDI	Unique Device Identification (Numéro d'identification du produit)
REF	Référence
SN	Numéro de série

Marquages sur l'appareil et sur la plaque signalétique	
Symbole	Signification
GAL	Valeur en m/s ² (selon le modèle) <ul style="list-style-type: none"> Indique l'accélération de la pesanteur sur Terre Indépendamment du lieu d'utilisation prévu
ProdID	Numéro d'identification du produit
Mat.No.	Numéro de variante
Approval Type	Désignation du type d'approbation de modèle
	Respecter le mode d'emploi
	Appareil électromédical, type B
IP20	Indice de protection selon CEI 60529 : <ul style="list-style-type: none"> Protection contre les corps solides d'un diamètre supérieur à 12,5 mm Protection contre l'accès avec le doigt Pas de protection contre la pénétration d'eau
e	Valeur en unités de masse (modèles vérifiés) Utilisée pour la classification et la vérification des balances
d	Valeur en unités de masse (modèles non vérifiés) Indique la différence entre deux valeurs d'affichage consécutives
	Plage de poids active
	Balance de la classe d'étalonnage III selon la directive 2014/31/UE
	L'appareil est conforme aux directives UE <ul style="list-style-type: none"> M : sigle de conformité à la directive 2014/31/UE sur les instruments de pesée à fonctionnement non automatique (modèles vérifiés) 24 : (exemple : 2024) année de la déclaration de conformité et de l'apposition du sigle CE (modèles vérifiés) 0102 : organisme de métrologie désigné (modèles vérifiés) 0123 : organisme désigné pour les dispositifs médicaux
	Dispositif médical conformément au règlement (UE) 2017/745
	L'appareil satisfait aux exigences des USA et du Canada. Appareil certifié et contrôlé par un laboratoire d'homologation (NRTL), par la société de contrôle technique TÜV SÜD Product Services GmbH.
	L'appareil est conforme aux directives du Royaume-Uni <ul style="list-style-type: none"> M : sigle de conformité à la directive UK SI 2016 N° 1152 sur les balances non automatiques (NAWIR) (modèles vérifiés) 24 : (exemple : 2024) année de la déclaration de conformité et de l'apposition du sigle UKCA (modèles vérifiés) xxxx : organisme désigné pour les dispositifs médicaux du Royaume-Uni yyyy : organisme désigné de métrologie du Royaume-Uni (modèles vérifiés)
 	Importateur/représentant au Royaume-Uni : seca Ltd 40 Barn Street B5 5QB Birmingham United Kingdom

Marquages sur l'appareil et sur la plaque signalétique	
Symbole	Signification
 	Importateur/représentant en Suisse : seca ag (schweiz) Medizinische Waagen und Messsysteme Schönmatte Str. 2 CH-4153 REINACH
	Plaque signalétique sur la prise secteur <ul style="list-style-type: none"> • Tension d'alimentation requise en V • Consommation maximale en mA •  : Respecter la polarité du connecteur d'alimentation •  : L'appareil doit fonctionner uniquement sur courant continu •  : Utiliser uniquement des adaptateurs secteur compatibles
	Ne pas jeter l'appareil avec les ordures ménagères

Marquages sur l'emballage	
Symbole	Signification
	Protéger de l'humidité
	Les flèches indiquent le dessus du produit Transporter et stocker en position verticale
	Fragile, ne pas jeter ni laisser tomber
	Température min. et max. admissible pour le transport et le stockage
	Humidité de l'air min. et max. admissible pour le transport et le stockage
	Pression atmosphérique min. et max. admissible pour le transport et le stockage
	Ouvrir l'emballage ici
	Le matériel d'emballage peut être recyclé conformément aux programmes de recyclage en vigueur

4.4 Structure du menu

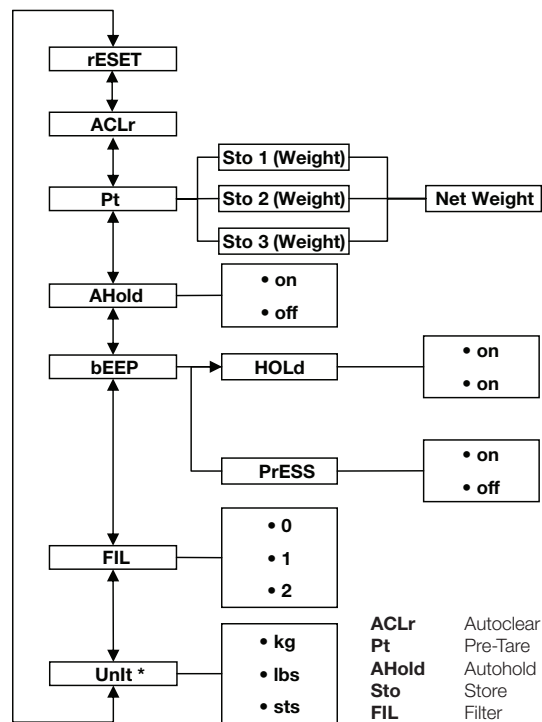

* Balances non vérifiées

4.5 Naviguer dans le menu

1. Allumez la balance.
2. Maintenez la touche fléchée ▼ enfoncée jusqu'à ce que le menu s'affiche.
⇒ La dernière option de menu sélectionnée s'affiche (ici : Autohold **AHOLD**).
3. Appuyez sur l'une des touches fléchées jusqu'à ce que le point de menu souhaité apparaisse sur l'écran (ici : atténuation **FIL**).
4. Validez la sélection avec la touche ↵.
⇒ Le réglage actuel de l'option de menu ou un sous-menu s'affichent (ici : niveau **0**).
5. Pour modifier le réglage, appuyez sur la touche ▲ ou sur la touche ▼ jusqu'à ce que le réglage souhaité s'affiche (ici : niveau **2**).
6. Validez la sélection avec la touche ↵.
⇒ Le menu se ferme.
7. Pour effectuer d'autres réglages, rouvrez le menu et procédez comme décrit ci-avant.

REMARQUE

Si aucune touche n'est actionnée pendant env. 24 secondes, le menu se ferme.

5 MISE EN SERVICE DE L'APPAREIL

5.1 Éléments livrés

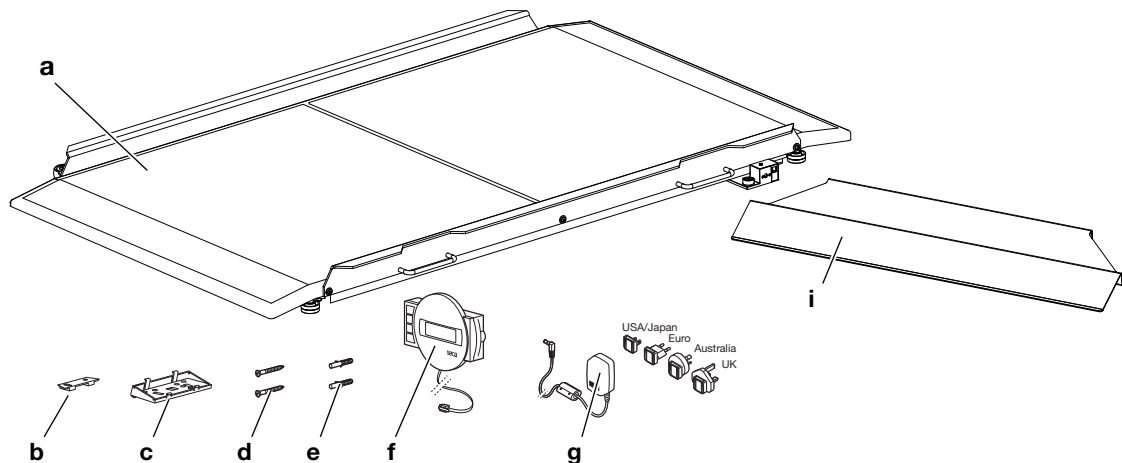

Pos.	Composant	Qté
a	Plateforme de pesée	1
b	Support mural	1
c	Support d'inclinaison	1
d	Vis, 3 x 35 mm	2
e	Cheville Ø 5 mm	2
f	Unité d'affichage avec câble de raccordement	1
g	Adaptateur secteur avec adaptateurs amovibles (selon le modèle : adaptateur secteur avec prise euro)	1
i	Rampe	2
-	Mode d'emploi, sans illustr.	1

5.2 Montage des rampes

- Montez les rampes fournies comme décrit dans les instructions de montage correspondantes.

5.3 Préparation de l'unité d'affichage (afficheur de table)

ATTENTION !

Domage matériel

Le support d'inclinaison ne peut plus être détaché après montage.

- Assurez-vous **avant** le montage que l'unité d'affichage sera bien posée sur une table.

Montage du support d'inclinaison

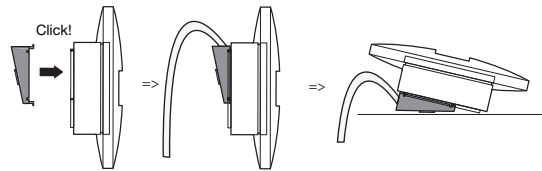

1. Mettez le support d'inclinaison dans la position indiquée par rapport à l'unité d'affichage.
2. Assurez-vous que le câble de raccordement est bien inséré dans la gorge de passage du support d'inclinaison.
3. Appuyez le support d'inclinaison sur l'unité d'affichage jusqu'à enclenchement audible des quatre ergots.

Branchement du câble de raccordement sur la plateforme

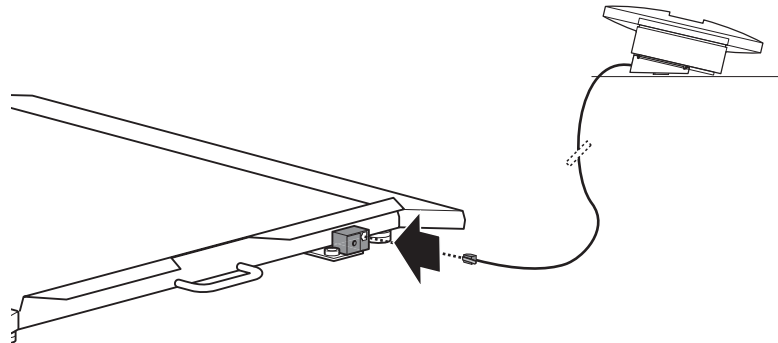

ATTENTION !

Mesure erronée en cas de dérivation de force

Si le câble de l'unité d'affichage touche la plateforme de pesée, il n'est pas possible de mesurer le poids du patient correctement.

- Posez le câble de sorte qu'il ne puisse pas toucher la plateforme de pesée.

REMARQUE

Avant de décider de l'emplacement, vérifiez la longueur du câble de raccordement.

1. Placez la balance sur une surface rigide et plate.
2. Raccordez le câble de raccordement à la prise de l'écran de la balance.
3. Placez l'unité d'affichage sur une surface de travail.

5.4 Préparation de l'unité d'affichage (montage mural)

ATTENTION !

Domage matériel

Le support d'inclinaison ne peut plus être détaché après montage.

- Assurez-vous **avant** le montage que le module d'affichage à distance sera bien fixée à un mur.

Montage du support d'inclinaison

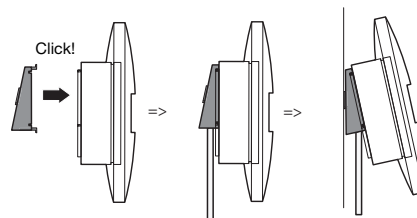

1. Mettez le support d'inclinaison dans la position indiquée par rapport à l'unité d'affichage.
2. Assurez-vous que le câble de raccordement est bien inséré dans la gorge de passage du support d'inclinaison.
3. Appuyez le support d'inclinaison sur l'unité d'affichage jusqu'à enclenchement audible des quatre ergots.

Montage du support mural

Choisissez un mur d'une résistance suffisante comme emplacement d'installation. Des chevilles standard sont fournies pour le montage sur des murs massifs. Pour les autres types de mur, nous vous recommandons d'utiliser des chevilles spécialement adaptées.

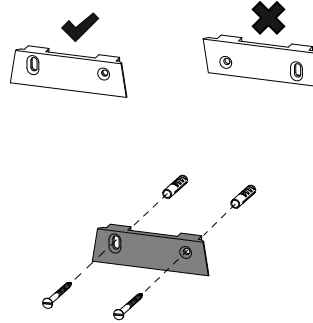

REMARQUE

Avant de décider de la hauteur d'installation, vérifiez la longueur du câble de raccordement.

1. Dessinez deux trous parfaitement horizontaux l'un par rapport à l'autre à la hauteur souhaitée.
2. Percez les trous à l'aide d'une perceuse \varnothing 5 mm.
3. Insérez les chevilles dans les trous.
4. Vissez le support mural au mur dans la direction indiquée ci-dessus.

Mise en place de l'unité d'affichage sur le support mural

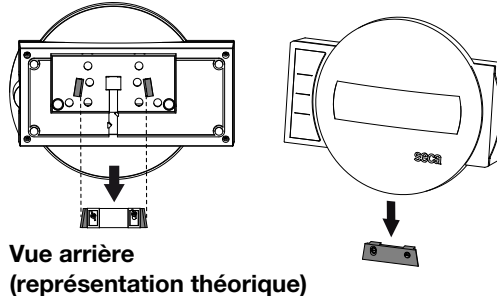

- Placez l'unité d'affichage sur le support mural comme indiqué sur l'illustration ci-dessus.

Branchement du câble de raccordement sur la plateforme

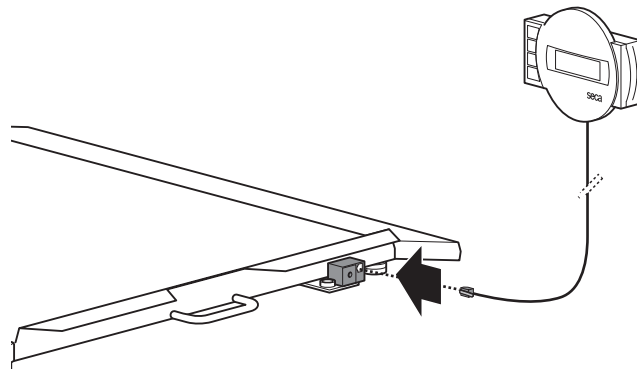

ATTENTION !**Mesure erronée en cas de dérivation de force**

Si le câble de l'unité d'affichage touche la plateforme de pesée, il n'est pas possible de mesurer le poids du patient correctement.

- ▶ Posez le câble de sorte qu'il ne puisse pas toucher la plateforme de pesée.

REMARQUE

Avant de décider de l'emplacement, vérifiez la longueur du câble de raccordement.

1. Placez la balance sur une surface rigide et plate.
2. Raccordez le câble de raccordement à la prise de l'écran de la balance.

5.5 Établir l'alimentation électrique

**AVERTISSEMENT !****Dompage corporel et matériel en cas d'utilisation d'adaptateurs secteur inappropriés**

Les adaptateurs secteur disponibles dans le commerce peuvent délivrer une tension supérieure à celle indiquée. L'appareil de mesure risque de surchauffer, de prendre feu, de fondre ou de se mettre en court-circuit.

- ▶ Utilisez exclusivement des adaptateurs secteur seca d'origine avec une tension de sortie réglée de 12 volts.

1. Enfichez, si nécessaire, la fiche d'alimentation requise dans l'adaptateur secteur.

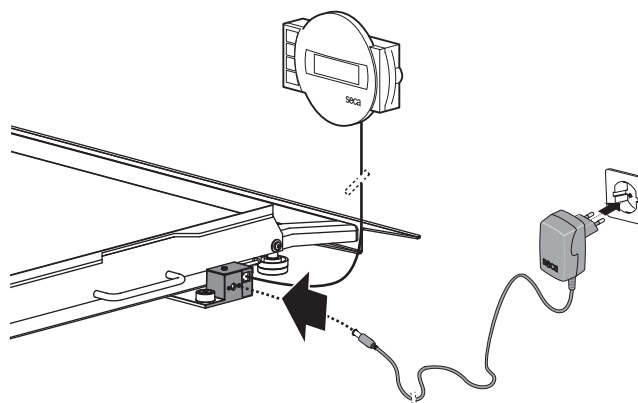
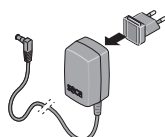

2. Insérez le connecteur d'alimentation de l'adaptateur secteur dans la prise de la balance.
3. Branchez l'adaptateur secteur dans une prise secteur.

5.6 Réglage horizontal de la balance

**PRUDENCE !****Mesure erronée en raison d'appareils mal installés**

Les sols souples, par ex. les planchers en bois, ont tendance à céder sous le poids du patient et faussent le résultat de mesure. De mauvaises conditions ambiantes ou une mauvaise horizontalité entraînent des erreurs de mesure.

- ▶ Choisissez un emplacement où le sol est plat et stable afin d'obtenir des résultats de mesure exacts.
- ▶ Utilisez l'appareil uniquement dans les conditions ambiantes appropriées, qui sont mentionnées dans la section « Caractéristiques techniques ».
- ▶ Effectuez le réglage horizontal de l'appareil avant son utilisation et après chaque changement d'emplacement.



PRUDENCE !

Mesure erronée en raison d'appareils mal installés

Si la plateforme de pesée ou des pièces rapportées (p. ex. des rampes, des mains courantes, des éléments de la main courante) entrent en contact avec des murs ou des objets, le résultat de mesure sera faussé.

► Positionnez l'appareil à une distance suffisante de murs ou d'objets.

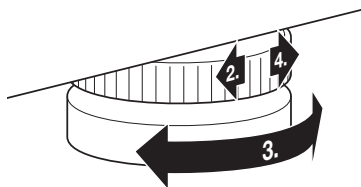

1. Posez la balance sur une surface solide et plane.
2. Dévissez les molettes de réglage.

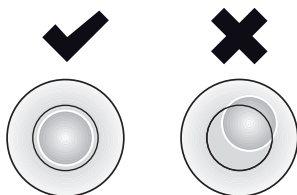

3. Ajustez le niveau de l'appareil en tournant les pieds réglables.
La bulle d'air du niveau à bulle doit se trouver exactement au centre du cercle.
4. Tournez les molettes dans le sens de la flèche pour les serrer.
⇒ Les pieds réglables sont ainsi fixés de manière à éviter tout dérèglement.

5.7 Déplacement de la balance



AVERTISSEMENT !

Blessures en cas de renversement de l'appareil

- Transportez toujours la balance à deux.
- Transportez la balance avec précaution pour éviter qu'elle se renverse ou heurte des personnes.
- Conservez la balance dans un endroit sûr et empêchez-la de se renverser. Ne la laissez pas en position verticale sans qu'elle soit sécurisée.

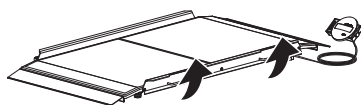

1. Débranchez l'adaptateur secteur de la prise secteur.
2. Débranchez le connecteur d'alimentation de la fiche de l'adaptateur secteur de la prise de la balance.
3. Le cas échéant, retirez l'unité d'affichage du support mural.
4. Inclinez l'appareil jusqu'à pouvoir le déplacer sur ses roulettes.
5. Déplacez l'appareil dans cette position jusqu'au lieu d'installation ou d'entreposage souhaité.

5.8 Configuration de la liaison de données (en option)

Si vous souhaitez configurer une liaison de données via **seca connect 103** et **seca 452**, veuillez vous adresser à votre technicien hospitalier, à votre administrateur informatique ou à seca Service.

6 UTILISATION

6.1 Consignes de sécurité

AVERTISSEMENT ! **Blessures par chute**

- ▶ Faites attention aux rampes, aux bords et à la protection antichute lorsque vous poussez le dispositif de transport sur la plateforme de pesée.
- ▶ Assurez-vous que les freins du dispositif de transport du patient sont mis pendant la pesée.

AVERTISSEMENT ! **Blessures par chute**

Les patients en fauteuil roulant motorisé pourraient monter trop vite ou dans un mauvais angle sur la plateforme de pesée et chuter.

- ▶ Aidez les patients en fauteuil roulant motorisé à monter sur la plateforme de pesée. Les patients ne devraient pas monter de manière autonome sur la plateforme de pesée.

AVERTISSEMENT ! **Blessures dues à une chute/Dommages matériel**

- ▶ Si le dispositif de transport du patient est doté d'un verrouillage rapide ou de pièces semblables à proximité du sol, veillez à ce que ces pièces ne se coincent pas dans la balance et ne grattent pas la plateforme de pesée.

AVERTISSEMENT ! **Mesure erronée (dispositif de transport du patient)**

- ▶ Veillez à ce que toutes les roues du dispositif de transport du patient soient bien sur la surface de pesée et à ce que rien ne touche le mur pendant la mesure.
- ▶ Assurez-vous que les roues de dispositifs de transport des patients ne sont pas placées à la transition entre la plateforme de pesée et les rampes (ainsi que, pour le pèse-lit, entre les deux plateformes de pesée), ce qui générerait une dérivation de force (des valeurs de mesure erronées).

PRUDENCE ! **Mesure erronée**

- ▶ Aidez les patients en fauteuil roulant (motorisé) à monter sur la balance pour placer le fauteuil roulant correctement. Les patients n'ont pas le droit de se peser et de se mesurer eux-mêmes.

PRUDENCE ! **Dommage corporel/Mesure erronée**

- ▶ Avant chaque utilisation de l'appareil, effectuez un contrôle fonctionnel comme décrit dans la section correspondante de ce mode d'emploi.

6.2 Peser

Mise de la balance sous tension

- ▶ Appuyez sur la touche .
 - ⇒ Tous les éléments de l'écran apparaissent brièvement, puis **SECA** s'affiche sur l'écran.
 - ⇒ La balance est prête à fonctionner lorsque **0.0** (modèle non vérifié : **0.00**) s'affiche sur l'écran.

Pesée du patient



PRUDENCE !

Blessures par chute

Les personnes à mobilité réduite risquent de tomber lorsqu'elles montent sur la plateforme de pesée ou en descendent.

- ▶ Soutenez les personnes à mobilité réduite lorsqu'elles montent sur la balance ou en descendent.
- ▶ Conduisez les personnes qui ne sont pas en mesure de rester debout sans aide sur la plateforme de pesée à l'aide d'un dispositif de transport du patient.

✓ Aucune charge ne repose sur la plateforme de pesée.

1. Commencez la pesée :

- ▶ Amenez le patient sur la plateforme de pesée avec un dispositif de transport du patient adapté
- ▶ Demandez au patient de monter sur la plateforme de pesée

2. Demandez au patient de ne pas bouger.

3. Relevez le résultat de mesure.

REMARQUE

Pour la pesée des patients à mobilité réduite, reportez-vous à la section → [Compensation du poids supplémentaire \(TARE\)](#), page 80. Pour la pesée des patients invalides, reportez-vous à la section → [Enregistrement permanent d'un poids supplémentaire \(Pt\)](#), page 82.

Compensation du poids supplémentaire (TARE)

La fonction **TARE** permet d'éviter qu'un poids supplémentaire influe sur la valeur du poids du patient.

Cette fonction s'applique aux patients à mobilité réduite qui ne peuvent pas rester debout pendant toute la durée de la pesée. Par exemple, vous pouvez commencer par peser un fauteuil roulant vide, puis déduire son poids pendant la pesée. Le patient peut alors être pesé assis.

ATTENTION !

Mesure erronée en cas de dérivation de force

Le poids ne sera pas mesuré correctement si un poids supplémentaire touche la surface sur laquelle repose la balance.

- ▶ Assurez-vous que les poids supplémentaires reposent uniquement sur la plateforme de pesée de la balance.

1. Allumez la balance.

2. Placez le fauteuil roulant sur la balance.

3. Maintenez la touche fléchée ▲ **hold/tare** enfoncée jusqu'à ce que le message **NET** s'affiche.

4. Attendez jusqu'à ce que l'affichage ne clignote plus et que le message **0.0** s'affiche.
⇒ Le poids du fauteuil roulant a été compensé.

5. Amenez le patient sur la plateforme de pesée et aidez-le à s'asseoir dans le fauteuil.

6. Demandez au patient de ne pas bouger.

⇒ Le poids du patient s'affiche.

7. Relevez le résultat de mesure.



8. Pour désactiver la fonction **TARE**, appuyez sur la touche fléchée ▲ **hold/tare** jusqu'à ce que le message **NET** ne s'affiche plus, ou éteignez la balance.

REMARQUE

Le poids maximal affichable diminue à raison du poids des objets utilisés pour le tarage.

Affichage permanent du résultat de mesure (HOLD)

Si vous activez la fonction **Hold**, le poids reste affiché après retrait de la charge de la balance. Vous pouvez donc vous occuper du patient avant de noter la valeur du poids.

- ✓ Aucune charge ne repose sur la balance.
- 1. Allumez la balance.
- 2. Pesez le patient comme décrit dans la section → [Pesée du patient](#), page 80.
- 3. Appuyez brièvement sur la touche fléchée ▲ **hold/tare**.
- 4. Attendez jusqu'à ce que la valeur du poids cesse de clignoter.
 - ⇒ Le symbole  (fonction non vérifiable) et le message **HOLD** s'affichent.
 - ⇒ Le patient peut quitter la plateforme de pesée, la valeur du poids reste affichée.
- 5. Pour désactiver la fonction, appuyez brièvement sur la touche fléchée ▲ **hold/tare**.
 - ⇒ Le symbole  et le message **HOLD** ne s'affichent plus.
 - ⇒ La valeur du poids ne s'affiche plus.



REMARQUE



Si la fonction Autohold est activée, la valeur du poids reste automatiquement affichée en permanence jusqu'à ce que la balance s'éteigne ou soit mise hors tension, voir → [Activation de la fonction Autohold \(AHOld\)](#), page 83.

Détermination de l'indice de masse corporelle

L'indice de masse corporelle établit un rapport entre la taille et le poids. Pour ce faire, la taille du patient doit être entrée manuellement. À partir de la valeur entrée et du poids mesuré, l'appareil calcule l'IMC.

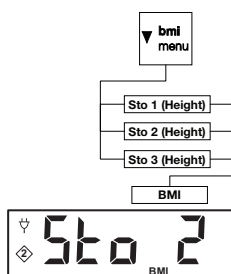
Vous pouvez enregistrer les tailles de trois patients au maximum afin que les valeurs soient rapidement disponibles pour des mesures répétées.



- ✓ Aucune charge ne repose sur la balance.
- 1. Allumez la balance.
- 2. Appuyez brièvement sur la touche fléchée ▼ **bmi/menu**.
 - ⇒ Le message **BMI** s'affiche.
 - ⇒ Le dernier emplacement de mémoire utilisé s'affiche (ici emplacement 2).
- 3. Vous disposez des possibilités suivantes pour poursuivre :
 - ▶ Reprendre l'emplacement de mémoire
 - ▶ Choisir un autre emplacement de mémoire : appuyer sur la touche ▲ ou ▼
- 4. Confirmez votre réglage avec la touche .
 - ⇒ Les flèches clignotent sur l'écran.
 - ⇒ La dernière taille enregistrée sur l'emplacement de mémoire sélectionné s'affiche.
- 5. Vous disposez des possibilités suivantes pour poursuivre :
 - ▶ Reprendre la valeur
 - ▶ Modifier la valeur : appuyer sur la touche ▲ ou ▼
- 6. Confirmez votre réglage avec la touche .
 - ⇒ La taille entrée est enregistrée et peut être à nouveau affichée pour effectuer un nouveau calcul de l'indice de masse corporelle.

REMARQUE

Notez l'emplacement de mémoire afin de pouvoir appeler à nouveau la taille pour un nouveau calcul de l'indice de masse corporelle.

- 7. Pesez le patient comme décrit dans la section « Pesée du patient ».
 - ⇒ L'IMC du patient est calculé et affiché automatiquement.
- 8. Pour désactiver la fonction IMC, appuyez brièvement sur la touche .

La balance dispose de deux plages de poids. Dans la plage de poids 1 (→|1|←), vous bénéficiez d'une indication de poids plus précise. Dans la plage de poids 2 (→|2|←), vous pouvez utiliser la capacité de charge maximale de la balance.

À la mise sous tension de la balance, c'est la plage de poids 1 qui est active.

Changement de la plage de poids (modèles vérifiés)





Dès qu'une valeur de poids définie est dépassée, la balance bascule automatiquement sur la plage de poids 2.

- ▶ Pour repasser à la plage de poids 1, retirez toute charge de la balance.
 - ⇒ La plage de poids 1 est de nouveau active.

Mise à l'arrêt de la balance

- ▶ Appuyez sur la touche .

6.3 Autres fonctions (menu)

Suppression automatique des valeurs enregistrées (ACLr)

Les résultats de mesure obsolètes entraînent un calcul erroné de l'indice de masse corporelle. Vous pouvez régler l'appareil de sorte que les résultats de mesure soient automatiquement supprimés après 5 minutes.

REMARQUE

Sur certains modèles, cette fonction est activée en usine. Vous pouvez désactiver la fonction.



1. Dans le menu, sélectionnez l'option de menu **ACLr**.
2. Confirmez la sélection.
 - ⇒ Le réglage actuel s'affiche.
3. Sélectionnez le réglage souhaité :
 - **On**
 - **OFF**
4. Confirmez la sélection.
 - ⇒ Le menu se ferme.

Enregistrement permanent d'un poids supplémentaire (Pt)

La fonction **Pre-Tare** s'applique aux patients invalides devant, par exemple, être pesés dans un fauteuil roulant. Vous pouvez enregistrer le poids d'un fauteuil roulant vide indépendamment de la pesée. Pendant la pesée, vous pouvez afficher le poids du fauteuil roulant vide pour le déduire automatiquement du résultat de mesure.

L'appareil dispose de trois emplacements de mémoire pour les valeurs de poids. Vous pouvez enregistrer différentes valeurs du poids et les afficher séparément selon la situation de départ pour pouvoir les déduire automatiquement du résultat de mesure.

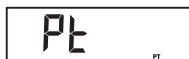

1. Dans le menu, sélectionnez l'option de menu **Pt**.
2. Confirmez la sélection.
 - ⇒ Le dernier emplacement de mémoire utilisé s'affiche.
3. Vous disposez des possibilités suivantes pour poursuivre :
 - ▶ Reprendre l'emplacement de mémoire
 - ▶ Choisir un autre emplacement de mémoire : appuyer sur la touche ▲ ou ▼
4. Confirmez la sélection.



- ⇒ Les flèches clignotent sur l'écran.
 - ⇒ Le poids supplémentaire enregistré sur l'emplacement de mémoire sélectionné s'affiche.
5. Vous disposez des possibilités suivantes pour poursuivre :
 - ▶ Reprendre la valeur
 - ▶ Modifier la valeur : appuyer sur la touche ▲ ou ▼

REMARQUE

Si vous entrez la valeur **0**, la fonction est désactivée. Le message **Pt** ne s'affiche plus à l'écran.

6. Confirmez la sélection.
7. Conduisez le patient sur la balance.
 - ⇒ Le poids du patient s'affiche.
 - ⇒ Le poids supplémentaire enregistré a été déduit automatiquement.



8. Pour désactiver la fonction, sélectionnez à nouveau l'option de menu **Pt** dans le menu.
9. Confirmez la sélection.
 - ⇒ La fonction est désactivée.
 - ⇒ Le menu se ferme.

REMARQUE

Si vous mettez la balance hors tension, la fonction est désactivée. Le message **Pt** ne s'affiche plus à l'écran lors de la remise sous tension.

Activation de la fonction Autohold (AHOId)

Si vous activez la fonction **Autohold**, le résultat de mesure affiché à chaque pesée également après retrait de la charge de la balance s'affiche. Il n'est alors plus nécessaire d'activer manuellement la fonction **Hold**.

REMARQUE

Sur certains modèles, cette fonction est activée en usine. Vous pouvez désactiver la fonction.



1. Dans le menu, sélectionnez l'option de menu **AHOId**.
2. Confirmez la sélection.
 - ⇒ Le réglage actuel s'affiche.
3. Sélectionnez le réglage souhaité :
 - **On**
 - **OFF**
4. Confirmez la sélection.
 - ⇒ Le réglages est appliqué.
 - ⇒ Le menu se ferme.

Activer/Désactiver les signaux sonores (bEEP)



Pour quelques fonctions de l'appareil, vous pouvez activer des signaux sonores :

1. Dans le menu, sélectionnez l'option de menu **bEEP**.
2. Confirmez la sélection.
3. Sélectionnez une option de menu :
 - **PrESS** : signal sonore à la pression sur une touche
 - **HOLD** : signal sonore lorsque la valeur du poids est stable
4. Confirmez la sélection.
 - ⇒ Le réglage actuel s'affiche.
5. Sélectionnez le réglage souhaité :
 - **On**
 - **OFF**
6. Confirmez la sélection.
 - ⇒ Le réglages est appliqué.
 - ⇒ Le menu se ferme.

Régler l'atténuation (FIL)

L'atténuation (**FIL** = filtre) vous permet de réduire les perturbations lors du calcul du poids. Le réglage sélectionné influe sur la sensibilité avec laquelle l'indication de poids réagit aux mouvements du patient et sur la durée nécessaire avant que la fonction **Hold** affiche une valeur de poids en permanence (valeur **Hold**).

Réglage (FIL)	Sensibilité	Calcul de la valeur Hold
0	Sensible	Lente
1	Moyenne	Moyenne
2	Lent	Rapide

REMARQUE

Avec le réglage **0**, si le patient n'est pas suffisamment stable, il est possible que malgré l'activation de la fonction **Hold** aucune valeur de poids ne reste affichée en permanence.

Le réglage **2** représente l'écart maximal entre la valeur de poids affichée et la valeur de poids réelle.

FIL

1. Dans le menu, sélectionnez l'option de menu **FIL**.
2. Confirmez la sélection.
⇒ Le réglage actuel s'affiche.
3. Sélectionnez un niveau d'atténuation.
4. Confirmez la sélection.
⇒ Le réglage est appliqué.
⇒ Le menu se ferme.

Modèles non vérifiés : changement de l'unité de poids (UnIt)

Vous pouvez sélectionner l'unité dans laquelle le poids doit être affiché.



PRUDENCE !

Mise en danger du patient

Afin d'éviter de mauvaises interprétations, les résultats de mesure à des fins médicales doivent être affichés et utilisés exclusivement en unités SI (kilogramme/gramme, mètre/centimètre). Certains appareils permettent l'affichage des résultats de mesure dans d'autres unités. Il s'agit d'une simple fonction complémentaire.

- Utilisez uniquement les résultats de mesure en unités SI.
- En tant qu'utilisateur, l'utilisation de résultats de mesure dans des unités autres que des unités SI est de votre seule responsabilité.

Un It

gr

LbS

1. Dans le menu, sélectionnez l'option de menu **UnIt**.
2. Confirmez la sélection.
⇒ Le réglage actuel s'affiche.
3. Sélectionnez l'unité dans laquelle le poids doit être affiché :
 - Kilogramme/Gramme (**gr**)
 - Livres (**lbS**)
 - Stones (**sts**)
4. Confirmez la sélection.
⇒ Le réglage est appliqué.
⇒ Le menu se ferme.

Rétablissement des réglages d'usine (rESEt)

Vous pouvez rétablir les réglages d'usine pour les fonctions suivantes :

Fonction	Réglage d'usine
Autohold (AHOLd)	selon le modèle
Signal sonore (PrESS)	OFF
Signal sonore (HOLd)	On
Atténuation (FIL)	0
Autoclear (ACLr)	selon le modèle
Pré-Tare(Pt)	0 kg
Taille pour l'indice de masse corporelle (bMI)	170 cm
Unité, poids (UnIt)	kg (gr)

rESEt

1. Dans le menu, sélectionnez l'option de menu **rESEt**.
2. Confirmez la sélection.
⇒ Le menu se ferme.
3. Éteignez la balance.
⇒ Les réglages d'usine sont rétablis et disponibles lorsque la balance est mise sous tension.

7 DÉCONTAMINATION



AVERTISSEMENT !

Décharge électrique

L'appareil n'est pas entièrement hors tension lorsqu'il est mis à l'arrêt via la touche marche/arrêt et que l'écran s'éteint. Si des liquides sont utilisés sur l'appareil, il existe un risque de décharge électrique.

- ▶ Avant la décontamination, assurez-vous que l'appareil est hors tension.
- ▶ Avant la décontamination, débranchez l'appareil.
- ▶ Assurez-vous qu'aucun liquide ne pénètre dans l'appareil.



AVERTISSEMENT !

Risque d'infection

- ▶ Effectuez un traitement hygiénique de l'appareil à intervalles réguliers comme décrit dans cette section.

ATTENTION !

Domage matériel

Des nettoyants et désinfectants inadéquats peuvent endommager les surfaces sensibles de l'appareil et affecter sa maniabilité.

- ▶ N'utilisez pas de nettoyants puissants ou abrasifs.
- ▶ N'utilisez pas de solvants organiques (p. ex. de l'alcool à brûler ou de l'essence).

7.1 Nettoyage

- ▶ Au besoin, essuyez l'appareil avec un chiffon doux humecté de solution savonneuse douce.

7.2 Désinfection

1. Désinfectez l'appareil à intervalles réguliers avec un désinfectant adapté aux surfaces sensibles et au verre acrylique (par ex. 70 % d'éthanol).
2. Respectez les consignes du mode d'emploi du désinfectant.
3. Désinfectez l'appareil :
 - ▶ Humecter un chiffon doux de désinfectant et essuyer l'appareil.
 - ▶ Respecter les délais, voir tableau :

Délai	Composant
Avant et après chaque mesure	Plateforme de pesée
Si nécessaire	Écran, clavier

7.3 Stérilisation

La stérilisation de l'appareil est interdite.

8 CONTRÔLE FONCTIONNEL

► Contrôlez le fonctionnement de l'appareil avant chaque utilisation.

Un contrôle fonctionnel complet comporte :

- Contrôle visuel pour détecter d'éventuels signes de détérioration mécanique
- Contrôle du positionnement de l'appareil
- Contrôle visuel et fonctionnel des éléments d'affichage
- Contrôle fonctionnel de tous les éléments de commande représentés dans la section « Aperçu »
- Contrôle fonctionnel des accessoires optionnels

Si vous constatez des erreurs ou des écarts lors du contrôle fonctionnel, essayez d'abord d'éliminer l'erreur en consultant la section « Dépannage ».



PRUDENCE !

Risque de blessure

Si, lors du contrôle fonctionnel, vous constatez des erreurs ou des écarts que les indications de la section « Dépannage » ne permettent pas de corriger, n'utilisez pas l'appareil.

- Envoyez l'appareil à réparer à seca Service ou à un partenaire S.A.V. agréé.
- Suivez les indications de la section « Maintenance » du présent document.

9 DÉPANNAGE

ATTENTION !

Dysfonctionnement

Si l'appareil est équipé du module d'interface externe en option **seca 452** et connecté au logiciel **seca connect 103**, il peut y avoir des messages d'erreur et des images de défauts qui ne sont pas décrits ici.

- Respectez le mode d'emploi System instructions for use **seca 103/452**.

En cas de dysfonctionnements pendant l'utilisation de l'appareil, essayez d'abord d'y remédier vous-même à l'aide du tableau suivant. Si les défauts persistent, adressez-vous à seca Service.

Défaut	Cause	Solution
Aucun poids n'est affiché en présence d'une charge.	L'appareil n'est pas alimenté en courant.	<ul style="list-style-type: none"> • Mettre l'appareil sous tension. • brancher l'adaptateur secteur.
0.0 (modèles vérifiés)/ 0.00 (modèles non vérifiés) ne s'affiche pas avant la pesée.	L'appareil a été chargé avant la mise sous tension.	<ul style="list-style-type: none"> • Enlever la charge de l'appareil. • Mettre l'appareil hors tension puis à nouveau sous tension.
----- s'affiche avant la pesée.	L'appareil a été chargé avant la mise sous tension.	<ul style="list-style-type: none"> • Enlever la charge de l'appareil. • Mettre l'appareil hors tension puis à nouveau sous tension.
L'indication de poids clignote.	Une valeur de poids constante n'a pas encore été détectée.	<ul style="list-style-type: none"> • L'une des fonctions suivantes est active : Hold, Autohold, Tare. Attendre que l'appareil détecte une valeur de poids constante. L'afficheur arrête de clignoter. • Décharger l'appareil, attendre que 0.0/0.00 s'affiche et répéter la mesure.
Résultats de mesure non plausibles.	Le patient a trop bougé pendant la mesure.	Décharger l'appareil, attendre que 0.0/0.00 s'affiche et répéter la mesure.

Défaut	Cause	Solution
Un segment de l'écran s'affiche en continu ou ne s'affiche pas du tout.	L'écran est défectueux.	Contactez seca Service.
STOP s'affiche.	La charge maximale a été dépassée.	Enlever la charge de l'appareil.
tEMP s'affiche.	La température ambiante de la balance est trop haute ou trop basse.	<ul style="list-style-type: none"> Utiliser l'appareil uniquement dans les conditions ambiantes prévues (Caractéristiques techniques générales). Après le transport ou le stockage, attendre env. 15 minutes avant de mettre l'appareil sous tension.
L'appareil ne réagit plus aux pressions sur les touches.	L'appareil est dans un état indéfini suite à des entrées non plausibles.	<ul style="list-style-type: none"> Débrancher l'adaptateur secteur de la prise. Attendre env. 1 minute. Brancher l'adaptateur secteur dans la prise, la balance et l'écran multifonctions s'allument automatiquement.
	L'unité des touches est défectueuse.	Contactez seca Service.

10 MAINTENANCE

10.1 Balances vérifiées



PRUDENCE !

Mesures erronées suite à une vérification inexistante ou mal effectuée

- ▶ Faites impérativement effectuer une vérification par des personnes agréées.
- ▶ Faites toujours effectuer une vérification si une ou plusieurs marques de sécurité sont endommagées.

seca recommande de faire procéder à une maintenance de l'appareil avant sa vérification.



PRUDENCE !

Mesures erronées dues à une maintenance incorrecte

- ▶ La maintenance et les réparations sont exclusivement réservés au seca Service ou à un partenaire S.A.V. agréé.
- ▶ Pour connaître le partenaire S.A.V. le plus proche, consultez le site www.seca.com ou envoyez un e-mail à service@seca.com.

Faites effectuer la vérification par des techniciens agréés conformément aux dispositions légales nationales.

Un étalonnage est dans tous les cas nécessaire si une ou plusieurs marques de sécurité sont endommagées ou si le contenu du compteur d'étalonnage ne correspond pas au nombre figurant sur la marque valide du compteur d'étalonnage. Si des marques de sécurité sont endommagées, adressez-vous directement à seca Service.

Les étalonnages ne doivent être réalisés que par des organismes autorisés. Pour s'en assurer, la balance est équipée d'un compteur d'étalonnage qui constate toute modification des données relatives à l'étalonnage.

Si vous souhaitez vérifier que la balance a été correctement vérifiée, procédez comme suit :

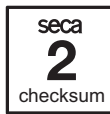

1. Assurez-vous que l'appareil est hors tension.
2. Maintenez enfoncée n'importe quelle touche et démarrez la balance.
⇒ Le contenu actuel du compteur d'étalonnage clignote pendant quelques secondes sur l'écran.
3. Comparez le contenu fourni du compteur d'étalonnage avec le nombre indiqué sur la marque du compteur d'étalonnage.

Pour que l'étalonnage soit valable, les deux nombres doivent correspondre. Si ce n'est pas le cas, une vérification doit être effectuée. Adressez-vous à votre partenaire S.A.V. ou à seca Service. Après la vérification, une nouvelle marque de vérification actualisée est utilisée pour caractériser l'état du compteur d'étalonnage. Cette marque est fixée par un sceau supplémentaire apposé par la personne agréée pour effectuer la vérification. La marque de vérification peut être obtenue auprès de seca Service.

10.2 Balances non vérifiées

Le produit doit être installé avec soin et faire l'objet d'une maintenance régulière. Selon la fréquence d'utilisation, seca recommande une maintenance tous les 3 à 5 ans.



PRUDENCE !



Mesures erronées dues à une maintenance incorrecte

- Faites impérativement effectuer les maintenances et réparations par seca Service ou par un partenaire S.A.V. agréé.
- Pour trouver le partenaire S.A.V. le plus proche, consultez le site www.seca.com.

11 CARACTÉRISTIQUES TECHNIQUES

11.1 Caractéristiques techniques générales

Paramètre	Valeur
Dimensions, hors tout <ul style="list-style-type: none">• Profondeur• Largeur (rampes incluses)• Hauteur	911 mm 1 681 mm 93 mm
Dimensions de la plateforme de pesée <ul style="list-style-type: none">• Profondeur• Largeur• Hauteur	800 mm 1 465 mm 57 mm
Poids (rampes incluses)	env. 49 kg
Hauteur des caractères, écran	25 mm
Conditions ambiantes de fonctionnement <ul style="list-style-type: none">• Température• Pression atmosphérique• Humidité de l'air	+10 °C à +40 °C / +50 °F à 104 °F 700 – 1 060 hPa 30 % – 80 % sans condensation
Conditions ambiantes de stockage/de transport <ul style="list-style-type: none">• Température• Pression atmosphérique• Humidité de l'air	-10 °C à +65 °C / +14 °F à 149 °F 700 – 1 060 hPa 0 % – 95 % sans condensation
Dispositif médical conformément au règlement (UE) 2017/745	Classe I avec fonction de mesure

Paramètre	Valeur
CEI 60601-1 : Appareil électromédical, type B	
Indice de protection selon CEI 60529	IP20
Mode de fonctionnement	Mode permanent
Durée de vie à partir de la mise en service ^a	au moins 10 ans
Pièces appliquées conformément à CEI 60601-1	Plateforme de pesée, unité d'affichage, clavier à effleurement, écran
Adaptateur secteur <ul style="list-style-type: none"> Tension d'alimentation Consommation Appareil à isolation renforcée, classe de protection II (CEI 60601-1) Tension secteur Fréquence secteur 	12 V env. 20 mA  100 V – 240 V 50 Hz – 60 Hz

^a Durée de vie minimale en cas d'utilisation conforme à la destination et de maintenance dans les délais prévus. La plupart du temps, la durée de vie des produits secca est plus longue.

11.2 Mesure du poids

Modèle vérifié	
Vérification selon la directive 2014/31/UE	Classe III
Charge maximale <ul style="list-style-type: none"> Plage de poids 1 Plage de poids 2 	200 kg 300 kg
Charge minimale <ul style="list-style-type: none"> Plage de poids 1 Plage de poids 2 	2 kg 4 kg
Graduation de précision <ul style="list-style-type: none"> Plage de poids 1 Plage de poids 2 	100 g 200 g
Plage de tarage	300 kg (déduits)
Précision lors du premier étalonnage <ul style="list-style-type: none"> Plage de poids 1 : < 50 kg Plage de poids 1 : 50 kg à 200 kg Plage de poids 2 : < 100 kg Plage de poids 2 : 100 kg à 300 kg 	±50 g ±100 g ±100 g ±200 g

Modèle non vérifié	
Charge maximale	360 kg/800 lb/57 st
Charge minimale	1 kg
Graduation	50 g/0,1 lb
Plage de tarage	360 kg/800 lb/57 st (déduits)

Modèle non vérifié	
Précision <ul style="list-style-type: none"> • < 67 kg • 67 kg à 360 kg • < 147,7 lb • 147,7 lb à 800 lb • < 10,55 st • 10,55 st à 57 st à une température ambiante de 20 °C et une humidité de l'air de 45 %	±100 g ±0,15 % ±0,2 lb ±0,15 % ±0,2 lb ±0,15 %

12 ACCESSOIRES OPTIONNELS ET PIÈCES DE RECHANGE

Accessoire/pièce de rechange	Référence
Adaptateur secteur enfichable avec prise euro : 230 V~ / 50 Hz/12 V = / 130 mA	68 32 10 252
Adaptateur secteur avec adaptateurs amovibles : <ul style="list-style-type: none"> • Entrée : 100 V – 240 V~, 50 Hz – 60 Hz • Sortie : 12 V = / 0,98 A 	68 32 10 265 009
Adaptateur secteur avec adaptateurs amovibles : <ul style="list-style-type: none"> • Entrée : 100 V – 240 V~, 50 Hz – 60 Hz • Sortie : 12 V = / 0,6 A 	68 32 10 270 009
Rampe seca 470	470 0000 009
Trépied pour support d'affichage seca 472	472 0000 004
Accessoires d'intégration via WiFi/LAN <ul style="list-style-type: none"> • Module d'interface externe seca 452 • Logiciel seca connect 103 • Lecteur de code-barres (dispositif médical) 	452 0000 009 Mis à disposition dans le cadre de projets d'intégration Ne peut pas être commandé auprès de seca ; pour des recommandations, voir le mode d'emploi System instructions for use de seca 103/452

13 ÉLIMINER L'APPAREIL



Ne jetez pas l'appareil avec les ordures ménagères. L'appareil doit être éliminé en tant que déchet d'équipements électriques et électroniques, conformément aux directives en vigueur. Respectez les dispositions en vigueur dans votre pays. Pour en savoir plus, contactez seca Service ou un partenaire S.A.V. agréé.

14 GARANTIE

Une garantie de deux ans à compter de la date de livraison est accordée pour les défauts de matériau ou de fabrication. Cette garantie ne s'applique pas aux pièces amovibles, comme par ex. les piles, les câbles, les adaptateurs secteur, les batteries etc. Les défauts couverts par la garantie sont réparés gratuitement sur présentation de la facture d'achat par le client. Aucune autre revendication ne peut être prise en compte. Les frais de transport sont à la charge du client si l'appareil n'est pas livré à la même adresse que celle du client. En cas de dommages dus au transport, il est uniquement possible de faire valoir la garantie si l'emballage d'origine a été utilisé dans son intégralité.

té pour les opérations de transport et si l'appareil a été sécurisé et fixé comme dans l'emballage initial. Tous les éléments de l'emballage doivent par conséquent être conservés.

Aucune garantie ne peut être invoquée si l'appareil est ouvert par des personnes sans autorisation explicite de seca.

Pour les cas de garantie, veuillez vous adresser à votre filiale seca ou au revendeur auprès duquel vous avez acquis le produit.

15 DÉCLARATION DE CONFORMITÉ



seca gmbh & co. kg certifie par la présente que le produit satisfait aux directives et règlements européens applicables. La déclaration de conformité est disponible dans son intégralité sous www.seca.com.

INDICE



1	Informazioni su questo documento	93		
1.1	Rappresentazione nel testo	93		
1.2	Rappresentazione nei grafici	93		
1.3	Apparecchi in questo documento	93		
	Apparecchi in questo documento	93		
2	Descrizione dell'apparecchio	94		
2.1	Destinazione d'uso	94		
2.2	Controindicazioni	94		
2.3	Vantaggi clinici	94		
2.4	Gruppo target pazienti	94		
2.5	Qualifica dell'utilizzatore	94		
	Montaggio	94		
	Utilizzo	94		
	Amministrazione/funzionamento in rete	94		
2.6	Descrizione del funzionamento	94		
	Determinazione del peso	94		
	Modulo Interface esterno (accessori opzionali)	94		
	Software seca connect 103 (accessori opzionali)	94		
3	Indicazioni per la sicurezza	95		
3.1	Indicazioni per la sicurezza utilizzate nelle presenti istruzioni per l'uso	95		
3.2	Indicazioni basilari per la sicurezza	95		
	Utilizzo dell'apparecchio	95		
	Come evitare scosse elettriche	96		
	Come evitare lesioni e infezioni	96		
	Come evitare danni all'apparecchio	97		
	Utilizzo dei risultati di misura	98		
	Utilizzo del materiale di imballaggio	98		
4	Panoramica	99		
4.1	Elementi di comando	99		
4.2	Simboli sul display	100		
4.3	Indicazioni sull'apparecchio e sulla targhetta	100		
4.4	Struttura menu	103		
4.5	Navigazione nel menu	103		
5	Messa in funzione dell'apparecchio	104		
5.1	Dotazione	104		
5.2	Montaggio delle rampe	104		
5.3	Predisposizione al funzionamento dell'alloggiamento (display da tavolo)	104		
	Montaggio dell'adattatore angolare	105		
	Connessione del cavo di collegamento alla piattaforma	105		
5.4	Predisposizione al funzionamento dell'alloggiamento del display (montaggio a parete)	105		
	Montaggio dell'adattatore angolare	105		
	Montaggio del supporto per parete	106		
	Inserimento dell'alloggiamento del display sul supporto per parete	106		
	Connessione del cavo di collegamento alla piattaforma	106		
5.5	Predisposizione dell'alimentazione elettrica	107		
5.6	Allineamento della bilancia	107		
5.7	Movimentazione della bilancia	108		
5.8	Configurazione del collegamento dati (opzionale)	108		
6	Utilizzo	109		
6.1	Indicazioni per la sicurezza	109		
6.2	Pesatura	109		
	Accensione della bilancia	109		
	Pesatura del paziente	110		
	Taratura del peso supplementare (TARE)	110		
	Visualizzazione permanente del risultato di misura (HOLD)	110		
	Rilevazione dell'indice di massa corporea	111		
	Commutazione del campo di pesatura (modelli tarati)	111		
	Spegnimento della bilancia	112		
6.3	Altre funzioni (menu)	112		
	Cancellazione automatica dei valori memorizzati (ACLR)	112		
	Memorizzazione permanente del peso supplementare (Pt)	112		
	Attivazione funzione Autohold (AHOld)	113		
	Attivazione/disattivazione segnali acustici (bEEP)	113		
	Impostazione dell'attenuazione (FIL)	113		
	Modelli non tarati: commutazione dell'unità di peso (Unit)	114		
	Ripristino delle impostazioni di fabbrica (rESET)	114		
7	Trattamento igienico	115		
7.1	Pulizia	115		
7.2	Disinfezione	115		
7.3	Sterilizzazione	115		
8	Controllo del funzionamento	116		
9	Risoluzione guasti	116		
10	Manutenzione	117		
10.1	Bilance tarate	117		
10.2	Bilance non tarate	118		
11	Dati tecnici	118		
11.1	Dati tecnici generali	118		
11.2	Misurazione del peso	119		
12	Accessori opzionali e ricambi	120		
13	Smaltimento dell'apparecchio	120		
14	Garanzia	120		
15	Dichiarazione di conformità	121		

1 INFORMAZIONI SU QUESTO DOCUMENTO

1.1 Rappresentazione nel testo

Simbolo	Descrizione
✓	Requisito fondamentale per le sequenze operative
▶	Sequenza operativa
1. 2.	Sequenze operative nell'ordine prestabilito
a) b)	Operazioni di una sequenza operativa nell'ordine prestabilito
⇒	Risultato di un'azione
• •	Primo livello di un elenco
– –	Secondo livello di un elenco

1.2 Rappresentazione nei grafici

Simbolo	Descrizione
	Indica le direzioni di movimento dell'apparecchio o dei componenti dell'apparecchio
	Percorso di navigazione nelle schermate del menu
	<ul style="list-style-type: none"> • Modalità operativa corretta • Risultato operativo corretto
	<ul style="list-style-type: none"> • Modalità operativa errata • Risultato operativo errato
	Fine della procedura, ad°es. montaggio di un componente

1.3 Apparecchi in questo documento

Questo documento si applica agli apparecchi seguenti:

- **seca 657:** bilancia tarata
- **seca 656:** bilancia non tarata

2 DESCRIZIONE DELL'APPARECCHIO

2.1 Destinazione d'uso

La bilancia multifunzione aiuta i medici a formulare diagnosi o a prendere decisioni sulla terapia basate sul peso del paziente o su variazioni di peso.

2.2 Controindicazioni

Non sono note controindicazioni.

2.3 Vantaggi clinici

La bilancia multifunzione aiuta i medici a formulare la diagnosi o a decidere la terapia basandosi sul peso misurato. La bilancia multifunzione, quindi, costituisce unicamente un vantaggio clinico indiretto.

Per formulare una diagnosi corretta il medico deve prescrivere ulteriori accertamenti.

2.4 Gruppo target pazienti

La bilancia è destinata a persone di qualsiasi età (ad eccezione dei neonati), il cui

- peso non superi la portata massima della bilancia e
- si trovino su una sedia a rotelle oppure
- siano sdraiati su una barella o in un letto oppure
- siano in grado di stare in piedi sulla bilancia autonomamente.

2.5 Qualifica dell'utilizzatore

Montaggio

Gli apparecchi forniti parzialmente montati devono essere montati esclusivamente da persone con adeguata qualifica, (ad es. rivenditori specializzati, tecnici ospedalieri o seca Service).

Utilizzo

L'apparecchio deve essere utilizzato esclusivamente da persone in possesso di una formazione adeguata in campo sanitario o medico.

Amministrazione/ funzionamento in rete

L'apparecchio deve essere configurato esclusivamente da amministratori o tecnici ospedalieri esperti e collegato a una rete.

2.6 Descrizione del funzionamento

Determinazione del peso

La rilevazione del peso avviene mediante quattro celle di pesatura.

Modulo Interface esterno (accessori opzionali)

Grazie al modulo Interface esterno **seca 452** (opzionale) i dati possono essere inviati al software **seca connect 103** tramite un collegamento WLAN o LAN.

Software **seca connect 103** (accessori opzionali)

Il software **seca connect 103** riceve i dati di misura da un modulo Interface interno o interno e li invia a apparecchi di misurazione seca compatibili o a Sistemi Informativi Sanitari di terzi.

3 INDICAZIONI PER LA SICUREZZA

3.1 Indicazioni per la sicurezza utilizzate nelle presenti istruzioni per l'uso



PERICOLO!

Indica una situazione di estremo pericolo. La mancata osservanza di questa indicazione comporta lesioni gravi irreversibili o mortali.



AVVERTENZA!

Indica una situazione di estremo pericolo. La mancata osservanza di questa indicazione può causare lesioni gravi irreversibili o mortali.



CAUTELA!

Indica una situazione di pericolo. La mancata osservanza di questa indicazione può causare lesioni di entità da leggera a media.

ATTENZIONE!

Indica un possibile utilizzo errato dell'apparecchio. La mancata osservanza di questa indicazione può causare danni all'apparecchio o risultati di misura errati.

INDICAZIONE

Contiene informazioni aggiuntive relative all'utilizzo dell'apparecchio.

3.2 Indicazioni basilari per la sicurezza

Utilizzo dell'apparecchio

- ▶ Rispettare le indicazioni contenute in queste istruzioni per l'uso.
- ▶ Conservare con cura le presenti istruzioni per l'uso. Le istruzioni per l'uso sono parte integrante dell'apparecchio e devono essere sempre disponibili.
- ▶ Nell'interesse della sicurezza dei pazienti, il gestore e i suoi pazienti sono tenuti a comunicare al produttore e alle autorità competenti del proprio paese gli eventi gravi che possono verificarsi in relazione al prodotto.



PERICOLO!

Pericolo di esplosione

- ▶ Non utilizzare l'apparecchio in un ambiente arricchito con uno dei seguenti gas:
 - ossigeno
 - anestetici infiammabili
 - altre sostanze/miscele d'aria infiammabili



CAUTELA!

Pericolo per il paziente, danni all'apparecchio

- ▶ Ulteriori apparecchi che vengono collegati agli apparecchi elettromedicali devono soddisfare in modo comprovabile le relative norme IEC o ISO (ad es. IEC 60950 per gli apparecchi di elaborazione dati). Tutte le configurazioni devono inoltre soddisfare i requisiti di legge per i sistemi medicali (vedere IEC 60601-1-1 oppure paragrafo 16 edizione 3.1 della norma IEC 60601-1, a seconda dei casi). Chi collega altri apparecchi a apparecchi elettromedicali è un configuratore di sistemi e pertanto è responsabile della conformità del sistema con i requisiti normativi per i sistemi. Lo stesso dicasi per ulteriori apparecchi consigliati da seca. Si ricorda inoltre che le leggi locali hanno precedenza sui suddetti requisiti normativi. In caso di domande contattare il rivenditore locale o il servizio tecnico.

**CAUTELA!****Pericolo per il paziente, danni all'apparecchio**

- ▶ Fare eseguire interventi di manutenzione a intervalli regolari, come descritto nel corrispondente paragrafo di questo documento.
- ▶ Non è ammesso apportare modifiche tecniche all'apparecchio. L'apparecchio non contiene componenti che possono essere riparati dall'utilizzatore. Fare eseguire i lavori di manutenzione e di riparazione solo da partner di assistenza seca autorizzati. Il partner di assistenza più vicino a voi lo trovate su www.seca.com oppure potete inviare una e-mail a service@seca.com.
- ▶ Utilizzare esclusivamente accessori e ricambi originali di seca. In caso contrario, seca non fornisce alcuna garanzia.

**CAUTELA!****Pericolo di lesioni per il paziente, malfunzionamento**

- ▶ Con apparecchi elettromedicali come ad es. apparecchiature chirurgiche ad alta frequenza mantenere una distanza minima di circa 1 metro, al fine di evitare errori di misurazione.
- ▶ Con apparecchi ad alta frequenza come ad es. telefoni cellulari mantenere una distanza minima di circa 1 metro, al fine di evitare errori di misurazione.
- ▶ La potenza di trasmissione effettiva degli apparecchi ad alta frequenza potrebbe richiedere una distanza minima di oltre 1 metro. Maggiori dettagli sono reperibili su www.seca.com.

Come evitare scosse elettriche**AVVERTENZA!****Scossa elettrica**

- ▶ Posizionare gli apparecchi che vengono utilizzati con un alimentatore in modo che la presa del connettore di rete sia facilmente raggiungibile e possano essere rapidamente scollegati dalla rete elettrica.
- ▶ Assicurarsi che l'alimentazione di rete locale sia conforme ai dati sull'alimentatore.
- ▶ Non afferrare mai l'alimentatore con le mani bagnate.
- ▶ Non utilizzare cavi di prolunga e prese multiple.
- ▶ Fare attenzione a non schiacciare il cavo o a non danneggiarlo con spigoli appuntiti.
- ▶ Fare attenzione a che il cavo non entri in contatto con oggetti caldi.
- ▶ Non utilizzare l'apparecchio al di sopra di un'altitudine di 3000 m.

Come evitare lesioni e infezioni**AVVERTENZA!****Lesioni a seguito di caduta**

- ▶ Assicurarsi che l'apparecchio sia collocato su un fondo solido e piano.
- ▶ Posare il cavo di collegamento (se presente) in modo che né l'utilizzatore né il paziente possa inciamparvi.
- ▶ Durante il sollevamento, ad es. da una sedia a rotelle, sorreggere le persone con mobilità limitata.
- ▶ Assicurarsi che il paziente non salga direttamente dai bordi della piattaforma di pesatura e non scenda da essi.
- ▶ Assicurarsi che il paziente salga sulla piattaforma di pesatura e scenda da essa lentamente e con sicurezza.

**AVVERTENZA!****Pericolo di scivolamento**

- ▶ Assicurarsi che la piattaforma di pesatura sia asciutta prima che il paziente vi salga sopra.
- ▶ Assicurarsi che il paziente abbia i piedi asciutti prima di salire sulla piattaforma di pesatura.
- ▶ Assicurarsi che il paziente salga sulla piattaforma di pesatura e scenda da essa lentamente e con sicurezza.

**AVVERTENZA!****Pericolo di infezioni**

- ▶ Lavarsi le mani prima e dopo ogni misurazione per evitare il rischio di contaminazioni crociate e ridurre le infezioni nosocomiali.
- ▶ Se il paziente ha malattie infettive, subito dopo l'uso sottoporre l'apparecchio a trattamento igienico, come descritto nel corrispondente paragrafo di queste istruzioni per l'uso.
- ▶ Assicurarsi che il paziente non abbia ferite aperte o alterazioni cutanee infettive che potrebbero entrare in contatto con l'apparecchio.
- ▶ Sottoporre l'apparecchio a un trattamento igienico ad intervalli regolari.

Come evitare danni all'apparecchio**ATTENZIONE!****Danni all'apparecchio**

- ▶ Prestare attenzione che nessun liquido penetri all'interno dell'apparecchio. Il liquido potrebbe distruggere i componenti elettronici.
- ▶ Spegnere l'apparecchio prima di staccare l'alimentatore dalla presa.
- ▶ Se l'apparecchio non viene utilizzato per un lungo periodo, staccare l'alimentatore dalla presa. Solo così l'apparecchio è privo di corrente.
- ▶ Non fare cadere l'apparecchio.
- ▶ Non esporre l'apparecchio a forti urti o vibrazioni.
- ▶ Prima di ogni utilizzo effettuare un controllo del funzionamento, come descritto nel corrispondente paragrafo di questo documento. Non utilizzare l'apparecchio se non funziona correttamente o è danneggiato.
- ▶ Non esporre l'apparecchio ai raggi solari diretti e non lasciarlo nelle immediate vicinanze di una fonte di calore. Temperature troppo elevate possono danneggiare i componenti elettronici.
- ▶ Evitare repentine oscillazioni di temperatura. Se durante il trasporto l'apparecchio è esposto a una differenza di temperatura di oltre 20°C, lasciarlo riposare per almeno 2 ore prima dell'accensione. In caso contrario la formazione di condensa potrebbe danneggiare i componenti elettronici.
- ▶ Utilizzare l'apparecchio esclusivamente nelle condizioni ambientali ammesse.
- ▶ Non utilizzare l'apparecchio al di sopra dei 3000 m s.l.m. I componenti elettronici potrebbero danneggiarsi.
- ▶ Conservare l'apparecchio esclusivamente nelle condizioni di stoccaggio ammesse.
- ▶ Utilizzare esclusivamente detergenti e disinfettanti che corrispondano a quanto indicato nel paragrafo "Trattamento igienico".
- ▶ Accertarsi che non venga superato il carico massimo.

Utilizzo dei risultati di misura



CAUTELA!

Pericolo per il paziente

Per evitare interpretazioni errate, i risultati di misura per scopi medici devono essere visualizzati e utilizzati esclusivamente in unità SI (chilogrammo/grammo, metro/centimetro). Alcuni apparecchi offrono la possibilità di visualizzare i risultati di misura in altre unità. Si tratta unicamente di una funzione aggiuntiva.

- ▶ Utilizzare i risultati di misura esclusivamente in unità SI.
- ▶ L'utilizzatore è l'unico responsabile per l'impiego di risultati di misura in unità diverse da SI.

ATTENZIONE!

Risultati di misura non coerenti

- ▶ Prima di salvare e riutilizzare i valori di misura rilevati con l'apparecchio (ad es. in un software seca o in un Sistema Informativo Sanitario), assicurarsi che i valori di misura siano plausibili.
- ▶ Prima di trasmettere i valori di misura a un software seca o a un Sistema Informativo Sanitario e di riutilizzarli, assicurarsi che siano plausibili e siano assegnati al paziente corretto.

Utilizzo del materiale di imballaggio



AVVERTENZA!

Pericolo di soffocamento

Il materiale di imballaggio costituito da pellicole in plastica (borse) rappresenta un pericolo di soffocamento.

- ▶ Conservare il materiale di imballaggio fuori dalla portata dei bambini.
- ▶ Se il materiale della confezione originale non è più disponibile, utilizzare esclusivamente borse in plastica con fori di sicurezza, per ridurre il pericolo di soffocamento. Utilizzare se possibile materiali riciclabili.





INDICAZIONE

Conservare il materiale della confezione originale per l'utilizzo successivo (ad es. resa per la manutenzione).

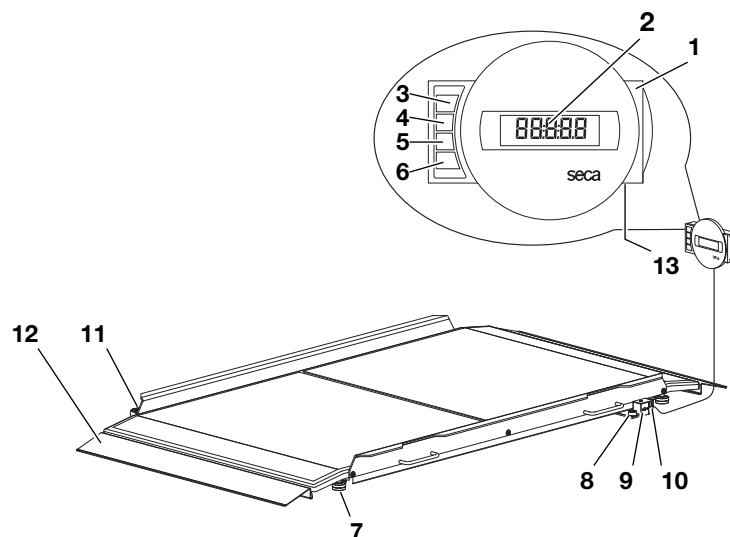
4 PANORAMICA

4.1 Elementi di comando



Pos.	Elemento di comando	Funzione
1	Alloggiamento del display	Elemento di comando e di visualizzazione centrale
2	Display	Elemento di visualizzazione per i risultati di misura e per la configurazione dell'apparecchio
3		Accensione e spegnimento della bilancia
4		Durante la pesatura: <ul style="list-style-type: none"> • breve pressione: attivazione della funzione Hold • lunga pressione: attivazione della funzione Tare Nel menu: <ul style="list-style-type: none"> • selezione del sottomenu, selezione della voce di menu
5		Durante la pesatura: <ul style="list-style-type: none"> • breve pressione: attivazione della funzione BMI • lunga pressione: apertura del menu Nel menu: <ul style="list-style-type: none"> • selezione del sottomenu, selezione della voce di menu
6		Nel menu: <ul style="list-style-type: none"> • conferma della voce di menu selezionata • memorizzazione del valore impostato
7	Vite di fissaggio piedini	4 pezzi, servono per un esatto allineamento
8	Livella	Indica se l'apparecchio è orizzontale
9	Attacco per alimentatore	Serve per collegare l'alimentatore opzionale
10	Attacco del display	Serve per collegare l'unità di visualizzazione
11	Rotella di trasporto	Tre pezzi, per trasportare l'apparecchio per brevi distanze
12	Rampa	Per l'accesso alla bilancia, ad es. con una sedia a rotelle

4.2 Simboli sul display

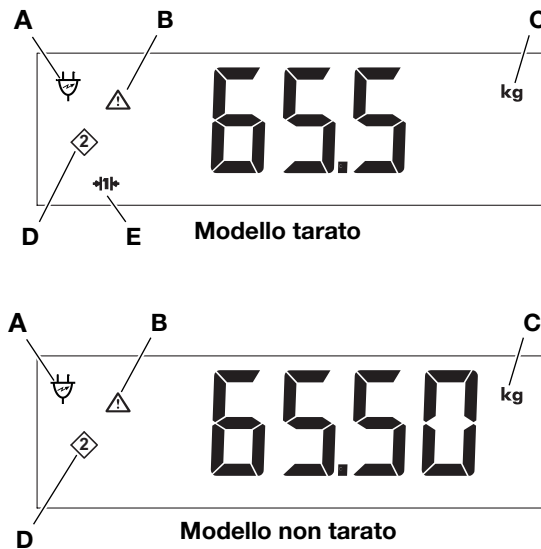



INDICAZIONE







Nei capitoli successivi di queste istruzioni per l'uso sarà illustrato il display del modello tarato; salvo nei casi in cui, per ragioni di contenuto, sia necessaria una distinzione tra "tarato/non tarato".









Pos.	Elemento di comando	Funzione
A		Utilizzo con alimentatore
B		Funzione non tarabile attiva (il simbolo compare per motivi tecnici anche in bilance non tarate)
C	kg lbs	Unità in cui viene visualizzato il peso (lbs solo nei modelli non tarati)
D		Posizione di memoria attualmente utilizzata
E	→ 1 ← → 2 ←	Campo di pesatura attualmente utilizzato (solo nei modelli tarati)

4.3 Indicazioni sull'apparecchio e sulla targhetta

Indicazioni sull'apparecchio e sulla targhetta	
Simbolo	Significato
	Nome e indirizzo del produttore, data di produzione
UDI	Unique Device Identification (identificazione unica del dispositivo)
REF	Codice articolo
SN	Numero di serie

Indicazioni sull'apparecchio e sulla targhetta	
Simbolo	Significato
GAL	Valore in m/s^2 (a seconda del modello) <ul style="list-style-type: none"> Indica l'accelerazione di gravità sulla terra Varia a seconda del luogo
ProdID	Numero di identificazione prodotto
Mat.No.	Numero variante
Approval Type	Certificato di approvazione del tipo
	Rispettare le istruzioni per l'uso
	Apparecchio elettromedicale, tipo B
IP20	Grado di protezione conforme a IEC 60529: <ul style="list-style-type: none"> protezione da corpi estranei solidi con diametro superiore a 12,5 mm protezione dall'inserimento accidentale delle dita nessuna protezione dalla penetrazione di acqua
e	Valore in unità di massa (modelli tarati) Viene utilizzato per la classificazione e la taratura di una bilancia
d	Valore in unità di massa (modelli non tarati) Corrisponde alla differenza tra due valori visualizzati uno dopo l'altro
	Campo di pesatura attivo
	Bilancia della categoria di taratura III in base alla direttiva 2014/31/UE
	L'apparecchio è conforme alle direttive UE <ul style="list-style-type: none"> M: marchio di conformità alla direttiva 2014/31/UE sulle bilance a funzionamento non automatico (modelli tarati) 24: (esempio: 2024), anno in cui è stata redatta la dichiarazione di conformità e apportata la marcatura CE (modelli tarati) 0102: organismo notificato metrologia (modelli tarati) 0123: organismo notificato dispositivi medici
	Dispositivo medico conforme al Regolamento (UE) 2017/745
	L'apparecchio soddisfa i requisiti di USA e Canada. Certificato e testato da un laboratorio di omologazione (NRTL) di TÜV SÜD Product Services GmbH.
	L'apparecchio è conforme alle direttive del Regno Unito <ul style="list-style-type: none"> M: marchio di conformità alla direttiva UK SI 2016 N. 1152 sulle bilance a funzionamento non automatico (NAWIR) (modelli tarati) 24: (esempio: 2024), anno in cui è stata redatta la dichiarazione di conformità e apportata la marcatura UKCA (modelli tarati) xxxx: organismo notificato dispositivi medici del Regno Unito yyyy: organismo notificato metrologia del Regno Unito (modelli tarati)
 	Importatore/rappresentante nel Regno Unito: seca Ltd 40 Barn Street B5 5QB Birmingham United Kingdom

Indicazioni sull'apparecchio e sulla targhetta	
Simbolo	Significato
 	Importatore/rappresentante in Svizzera: seca ag (schweiz) Medizinische Waagen und Messsysteme Schön matt Str. 2 CH-4153 REINACH
	Targhetta del modello sulla presa di rete <ul style="list-style-type: none"> • Tensione di alimentazione richiesta in V • Assorbimento di corrente massimo in mA • : rispettare la polarità del connettore dell'apparecchio • : utilizzare l'apparecchio solo con corrente continua • : utilizzare solo alimentatori seca compatibili
	Non smaltire l'apparecchio nei rifiuti domestici

Indicazioni sull'imballaggio	
Simbolo	Significato
	Proteggere dall'umidità
	Frecce indicanti il lato superiore del prodotto Trasportare e conservare in posizione diritta
	Fragile, non lanciare o fare cadere
	Temperatura min e max ammessa per il trasporto e lo stoccaggio
	Umidità dell'aria min e max ammessa per il trasporto e lo stoccaggio
	Pressione atmosferica min e max ammessa per il trasporto e lo stoccaggio
	Aprire qui l'imballaggio
	Il materiale di imballaggio può essere conferito a un programma di riciclaggio

4.4 Struttura menu

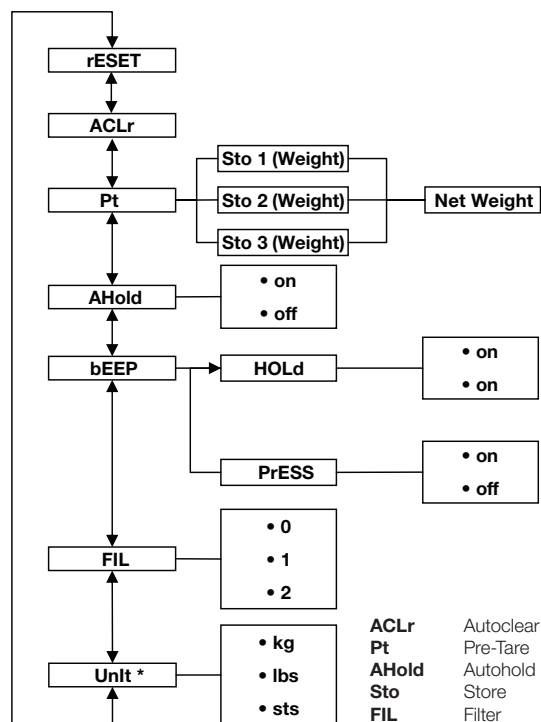

* Bilance non tarate

4.5 Navigazione nel menu

AHOLD

1. Accendere la bilancia.
2. Tenere premuto il tasto freccia ▼ finché non si apre il menu.
⇒ Sul display viene visualizzata l'ultima voce di menu selezionata (qui: Autohold **AHOLD**).

FIL

3. Premere uno dei tasti freccia finché non compare sul display la voce di menu desiderata (qui: attenuazione **FIL**).

FIL 0

4. Confermare la selezione con il tasto ↵.
⇒ Vengono visualizzati l'impostazione attuale per la voce di menu o un sottomenu (qui: livello **0**).

FIL 2

5. Per modificare l'impostazione premere il tasto ▲ oppure il tasto ▼, finché non viene visualizzata l'impostazione desiderata (qui: livello **2**).
6. Confermare la selezione con il tasto ↵.
⇒ Il menu si chiude.
7. Per effettuare altre impostazioni, riaprire il menu e procedere come descritto.

INDICAZIONE

Se per circa 24 secondi non viene premuto alcun tasto, il menu si chiude.

5 MESSA IN FUNZIONE DELL'APPARECCHIO

5.1 Dotazione

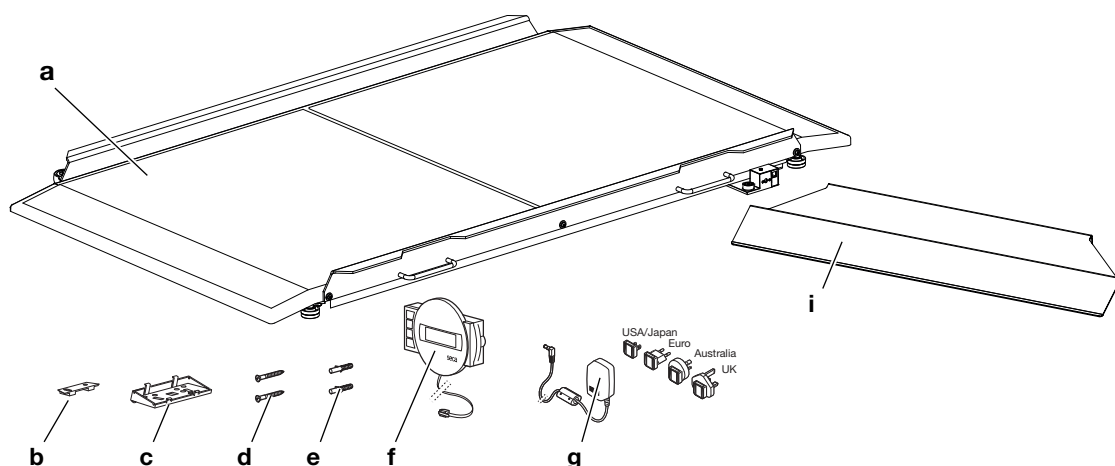

Pos.	Componente	Pz.
a	Piattaforma di pesatura	1
b	Supporto per parete	1
c	Adattatore angolare	1
d	Viti, 3 x 35 mm	2
e	Tassello Ø 5 mm	2
f	Alloggiamento del display con cavo di collegamento	1
g	Alimentatore con adattatori (in base al modello: alimentatore con spina di tipo C)	1
i	Rampa	2
-	Istruzioni per l'uso, senza fig.	1

5.2 Montaggio delle rampe

- Montare le rampe in dotazione come illustrato nelle corrispondenti istruzioni per l'uso.

5.3 Predisposizione al funzionamento dell'alloggiamento (display da tavolo)

ATTENZIONE!

Danni all'apparecchio

Una volta montato, l'adattatore angolare non può più essere rimosso.

- Accertarsi **prima** del montaggio che l'alloggiamento del display debba essere installato su un tavolo.

Montaggio dell'adattatore angolare

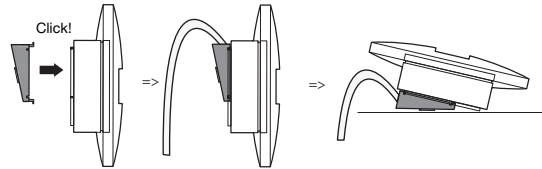

1. Fissare l'adattatore angolare nella posizione indicata presso l'alloggiamento del display.
2. Assicurarci che il cavo di collegamento passi nella scanalatura di guida dell'adattatore angolare.
3. Premere l'adattatore angolare sull'alloggiamento del display fino a udire lo scatto di tutti e quattro i denti di incastro.

Connessione del cavo di collegamento alla piattaforma

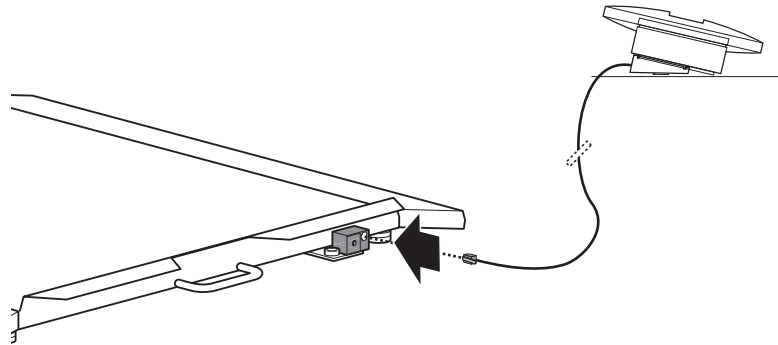

ATTENZIONE!

Misurazione errata a seguito di accoppiamento

Se il cavo dell'alloggiamento del display tocca la piattaforma di pesatura, il peso rilevato del paziente potrebbe non essere corretto.

- Posare il cavo in modo che non tocchi la piattaforma di pesatura.

INDICAZIONE

Scegliere il luogo di installazione tenendo conto della lunghezza del cavo di collegamento.

1. Collocare la bilancia su una superficie solida e piana.
2. Connettere il cavo di collegamento all'attacco del display della bilancia.
3. Posizionare l'alloggiamento del display su un piano di lavoro.

5.4 Predisposizione al funzionamento dell'alloggiamento del display (montaggio a parete)

ATTENZIONE!

Danni all'apparecchio

Una volta montato, l'adattatore angolare non può più essere rimosso.

- Accertarsi **prima** del montaggio che l'indicatore remoto con cavo debba essere installato alla parete.

Montaggio dell'adattatore angolare

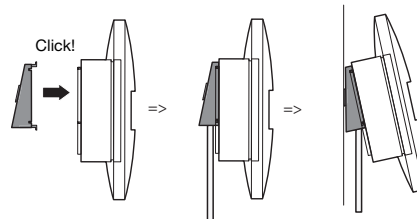

1. Fissare l'adattatore angolare nella posizione indicata presso l'alloggiamento del display.
2. Assicurarsi che il cavo di collegamento passi nella scanalatura di guida dell'adattatore angolare.
3. Premere l'adattatore angolare sull'alloggiamento del display fino a udire lo scatto di tutti e quattro i denti di incastro.

Montaggio del supporto per parete

Scegliere come punto di montaggio una parete con portata sufficiente. Per il montaggio su muratura massiccia, utilizzare i tasselli standard in dotazione. Per pareti con altre caratteristiche utilizzare i tasselli speciali corrispondenti.

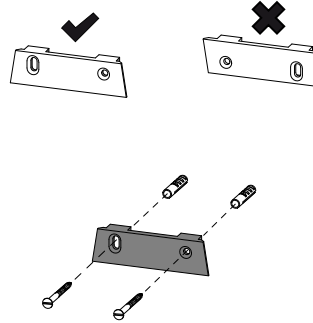

INDICAZIONE

Calcolare l'altezza di montaggio considerando la lunghezza del cavo di collegamento.

1. Contrassegnare i fori all'altezza desiderata orizzontalmente gli uni rispetto agli altri.
2. Forare con una punta di $\varnothing 5$ mm.
3. Inserire i tasselli nei fori.
4. Avvitare saldamente il supporto per parete alla parete rispettando il corretto orientamento.

Inserimento dell'alloggiamento del display sul supporto per parete

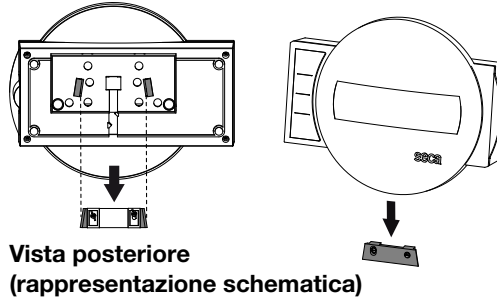

- Posizionare l'alloggiamento del display sul supporto per parete, come illustrato nel disegno sopra.

Connessione del cavo di collegamento alla piattaforma

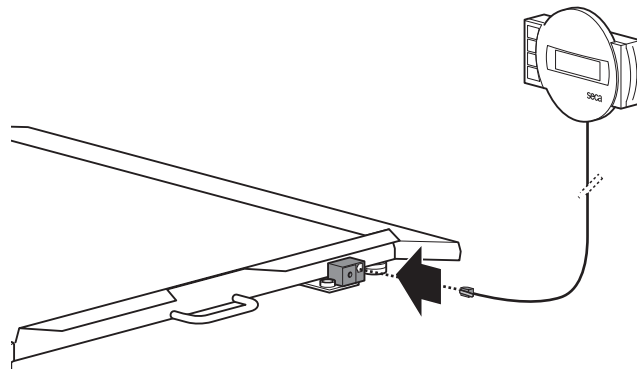

ATTENZIONE!**Misurazione errata a seguito di accoppiamento**

Se il cavo dell'alloggiamento del display tocca la piattaforma di pesatura, il peso rilevato del paziente potrebbe non essere corretto.

- Posare il cavo in modo che non tocchi la piattaforma di pesatura.

INDICAZIONE

Scegliere il luogo di installazione tenendo conto della lunghezza del cavo di collegamento.

1. Collocare la bilancia su una superficie solida e piana.
2. Connettere il cavo di collegamento all'attacco del display della bilancia.

5.5 Predisposizione dell'alimentazione elettrica

**AVVERTENZA!****Danni a persone e all'apparecchio a causa di alimentatori errati**

I comuni alimentatori possono fornire una tensione maggiore rispetto a quella indicata sul vostro. L'apparecchio di misurazione può surriscaldarsi, incendiarsi, fondere o andare in cortocircuito.

- Utilizzare esclusivamente alimentatori originali seca con tensione di uscita regolata a 12 Volt.

1. Se necessario innestare nell'alimentatore il connettore di rete necessario per l'alimentazione elettrica.

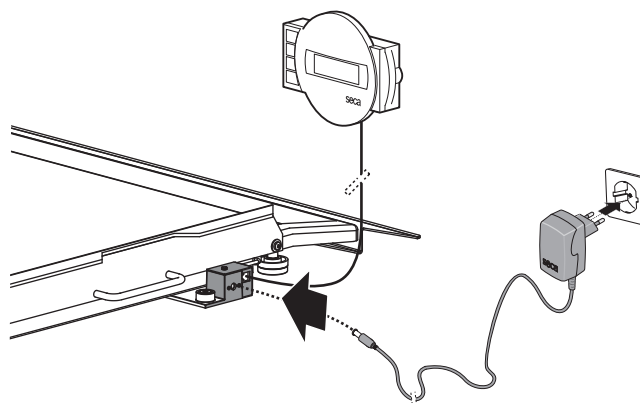
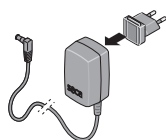

2. Innestare il connettore dell'alimentatore dell'apparecchio nella presa di collegamento della bilancia.
3. Inserire l'alimentatore in una presa di rete.

5.6 Allineamento della bilancia

**CAUTELA!****Misurazione errata a seguito di montaggio errato dell'apparecchio**

Pavimenti morbidi, ad es. i listoni in legno, cedono sotto il peso del paziente e falsificano il risultato di misura. Condizioni ambientali errate o il mancato allineamento causano errori di misurazione.

- Per ottenere risultati di misura esatti, il pavimento del luogo scelto per l'installazione deve essere piano e stabile.
- Utilizzare l'apparecchio esclusivamente alle condizioni ambientali di utilizzo corrette descritte nel paragrafo "Dati tecnici".
- Allineare l'apparecchio prima dell'uso e dopo ogni cambio di collocazione.



CAUTELA!

Misurazione errata a seguito di montaggio errato dell'apparecchio

Se la piattaforma di pesatura o componenti aggiuntivi (ad es. rampe, sostegni per stare in piedi, corrimani) entrano in contatto con pareti o oggetti, il risultato di misura risulterà alterato.

► Posizionare l'apparecchio a una distanza sufficiente da pareti o oggetti.

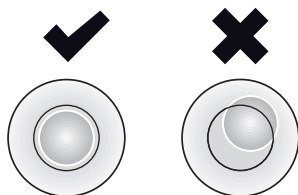
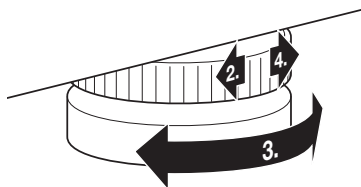

1. Posizionare la bilancia su un fondo solido e piano.
2. Allentare i godroni.
3. Allineare l'apparecchio ruotando le viti di fissaggio dei piedini.
La bolla ad aria della livella deve trovarsi esattamente al centro del cerchio.
4. Serrare i godroni in direzione della freccia.
⇒ Le viti di fissaggio piedini sono assicurate contro lo spostamento.

5.7 Movimentazione della bilancia



AVVERTENZA!

Lesioni a seguito di ribaltamento dell'apparecchio

- Trasportare sempre la bilancia in due.
- Trasportare la bilancia con cautela per evitare che la bilancia si ribalti o che urti altre persone.
- Conservare la bilancia in un luogo sicuro e evitare che si ribalti. Non lasciare la bilancia in posizione verticale senza fissarla.

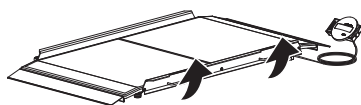

1. Staccare l'alimentatore dalla presa di corrente.
2. Staccare il connettore dell'alimentatore dell'apparecchio dalla presa di collegamento sulla bilancia.
3. Se pertinente, staccare l'alloggiamento del display dal supporto per parete.
4. Inclinare l'apparecchio, finché non è possibile movimentarlo liberamente sulle rotelle.
5. Spostare l'apparecchio in questa posizione nel luogo di installazione o stoccaggio desiderato.

5.8 Configurazione del collegamento dati (opzionale)

Per configurare un collegamento dati tramite **seca connect 103** e **seca 452**, rivolgersi al proprio tecnico ospedaliero o amministratore IT oppure al seca Service.

6 UTILIZZO

6.1 Indicazioni per la sicurezza



AVVERTENZA!

Lesioni a seguito di caduta

- ▶ Prestare attenzione a rampe, bordi e protezioni antiurto quando il mezzo di trasporto viene spinto sulla piattaforma di pesatura.
- ▶ Accertarsi che, durante la pesatura, i freni del mezzo di trasporto per infermi utilizzato siano azionati.



AVVERTENZA!

Lesioni a seguito di caduta

I pazienti su sedie a rotelle motorizzate potrebbero salire troppo velocemente o con un'angolazione errata sulla piattaforma di pesatura e cadere.

- ▶ Aiutare i pazienti con sedie a rotelle motorizzate a salire sulla piattaforma di pesatura. I pazienti non dovrebbero salire autonomamente sulla piattaforma di pesatura.



AVVERTENZA!

Lesioni a seguito di caduta/ danni all'apparecchio

- ▶ Se il mezzo di trasporto per infermi è dotato di un sistema di bloccaggio rapido o di parti simili vicino al suolo, assicurarsi che tali componenti non si impiglino nella bilancia né graffino la piattaforma di pesatura.



AVVERTENZA!

Misurazione errata (mezzo di trasporto per infermi)

- ▶ Accertarsi che tutte le ruote del mezzo di trasporto per infermi siano posizionate sulla superficie sensibile alla pesatura e che durante la misurazione nulla tocchi la parete.
- ▶ Accertarsi che le ruote dei mezzi di trasporto per infermi non siano posizionate nei punti di transizione tra la piattaforma di pesatura e le rampe (nel caso di bilance da letto, anche tra le due piattaforme di pesatura) e non producano quindi accoppiamenti (valori di misura errati).



CAUTELA!

Misurazione errata

- ▶ Aiutare i pazienti su sedie a rotelle (motorizzate) a salire sulla bilancia, per posizionare correttamente la sedia a rotelle. La misurazione non deve essere eseguita autonomamente dai pazienti.



CAUTELA!

Danni alle persone/misurazione errata

- ▶ Prima di ogni utilizzo dell'apparecchio eseguire un controllo del funzionamento come descritto al corrispondente paragrafo di queste istruzioni per l'uso.

6.2 Pesatura

Accensione della bilancia

- ▶ Premere il tasto .
 - ⇒ Tutti gli elementi del display vengono mostrati brevemente, quindi sul display compare **SECA**.
 - ⇒ La bilancia è pronta all'uso quando **0.0** (modello non tarato: **0.00**) compare sul display.

Pesatura del paziente



CAUTELA!

Lesioni a seguito di caduta

Le persone con mobilità limitata possono cadere mentre cercano di salire o scendere dalla piattaforma di pesatura.

- ▶ Sorreggere le persone con mobilità limitata mentre salgono o scendono dalla bilancia.
- ▶ Nel caso di persone non in grado di reggersi in piedi senza un ausilio, provvedere al posizionamento sulla piattaforma di pesatura tramite un mezzo di trasporto per infermi idoneo.

✓ La piattaforma di pesatura è scarica.

1. Cominciare la pesatura:

- ▶ Portare il paziente sulla piattaforma di pesatura con un mezzo di trasporto per infermi adeguato
- ▶ Chiedere al paziente di salire sulla piattaforma di pesatura

2. Chiedere al paziente di non muoversi.

3. Leggere il risultato di misura.



INDICAZIONE

Per pesare pazienti con mobilità ridotta, attenersi a quanto riportato al paragrafo → [Taratura del peso supplementare \(TARE\), Pagina 110](#). Per pesare pazienti non in grado di spostarsi, attenersi a quanto riportato al paragrafo → [Memorizzazione permanente del peso supplementare \(Pt\), Pagina 112](#).

Taratura del peso supplementare (TARE)

Con la funzione **TARE** è possibile evitare che un peso supplementare influenzi il valore del peso del paziente.

Tale funzione è adatta nel caso di pazienti con mobilità ridotta non in grado di reggersi in piedi durante la pesatura. Si può ad es. pesare prima una sedia a rotelle e usarne il peso a vuoto come tara, facendo quindi accomodare il paziente seduto per la pesata.

ATTENZIONE!

Misurazione errata a seguito di accoppiamento

Se un peso supplementare tocca la superficie sulla quale poggia la bilancia, il peso non viene misurato correttamente.

- ▶ Accertarsi che i pesi supplementari si trovino esclusivamente sulla piattaforma di pesatura della bilancia.

1. Accendere la bilancia.

2. Posizionare la sedia a rotelle sulla bilancia.

3. Tenere premuto il tasto freccia ▲ **hold/tare** finché compare il messaggio **NET** sul display.

4. Attendere finché il display non lampeggia più e al suo posto compare **0.0**.
⇒ Il peso della sedia a rotelle è stato tarato.

5. Accompagnare il paziente sulla piattaforma di pesatura e sostenerlo mentre prende posto sulla sedia a rotelle.

6. Chiedere al paziente di non muoversi.

⇒ Viene visualizzato il peso del paziente.

7. Leggere il risultato di misura.

8. Per disattivare la funzione **TARE** premere il tasto freccia ▲ **hold/tare** finché non viene più visualizzato il messaggio **NET** o spegnere la bilancia.



INDICAZIONE

Il peso massimo visualizzabile si riduce del peso degli oggetti tarati.

Visualizzazione permanente del risultato di misura (HOLD)

Se si attiva la funzione **Hold** il valore del peso continua a essere visualizzato anche dopo aver scaricato la bilancia. Ciò consente di occuparsi del paziente prima di annotare il valore del peso.

- ✓ La bilancia è scarica.
- 1. Accendere la bilancia.
- 2. Pesare il paziente come descritto al paragrafo → [Pesatura del paziente, Pagina 110](#).
- 3. Premere brevemente il tasto freccia ▲ **hold/tare**.
- 4. Attendere fino a che il valore del peso non lampeggia più.
 - ⇒ Vengono visualizzati il simbolo ▲ (funzione non tarabile) e il messaggio **HOLD**.
 - ⇒ Il paziente può scendere dalla piattaforma di pesatura, il valore del peso continua a essere visualizzato.
- 5. Per disattivare la funzione premere brevemente il tasto freccia ▲ **hold/tare**.
 - ⇒ Il simbolo ▲ e il messaggio **HOLD** non vengono più visualizzati.
 - ⇒ Il valore del peso non compare più.



INDICAZIONE

Se è attivata la funzione Autohold, il valore del peso continua ad essere visualizzato in automatico fino a quando la bilancia si spegne o viene spenta, ved. → [Attivazione funzione Autohold \(AHOld\), Pagina 113](#).

Rilevazione dell'indice di massa corporea

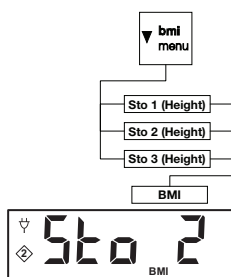

Il Body Mass Index, ovvero l'indice di massa corporea, mette in relazione tra loro statura e peso corporeo. Per far questo occorre inserire manualmente la statura del paziente. L'apparecchio calcola il BMI in base al valore inserito e al peso misurato.

È possibile memorizzare la statura per un massimo di tre pazienti, in modo che i valori siano rapidamente disponibili per misurazioni ripetute.

- ✓ La bilancia è scarica.
- 1. Accendere la bilancia.
- 2. Premere brevemente il tasto freccia ▼ **bmi/menu**.
 - ⇒ Compare il messaggio **BMI**.
 - ⇒ Viene visualizzata la posizione di memoria utilizzata per ultima (qui posizione di memoria 2).
- 3. Per proseguire è possibile scegliere fra le seguenti possibilità:
 - ▶ acquisire la posizione di memoria
 - ▶ selezionare un'altra posizione di memoria: premere il tasto ▲ o ▼
- 4. confermare l'impostazione con il tasto ↵.
 - ⇒ Sul display le frecce lampeggiano.
 - ⇒ Viene visualizzata la statura memorizzata per ultima nella posizione di memoria selezionata.
- 5. Per proseguire è possibile scegliere fra le seguenti possibilità:
 - ▶ Acquisizione valore
 - ▶ modifica del valore: premere il tasto ▲ o ▼
- 6. confermare l'impostazione con il tasto ↵.
 - ⇒ La statura viene memorizzata e può essere richiamata per un nuovo calcolo del BMI.

INDICAZIONE

Annotarsi la posizione di memoria e la statura associata, in modo da poter richiamare il valore per un successivo calcolo del BMI.

- 7. Pesare il paziente come descritto al paragrafo "Pesatura del paziente".
 - ⇒ Il BMI del paziente viene calcolato automaticamente e visualizzato.
- 8. Per disattivare la funzione BMI, premere brevemente il tasto ↵.

La bilancia dispone di due campi di pesatura. Nel campo di pesatura 1 (→|1|←) è disponibile un'indicazione del peso più precisa. Nel campo di pesatura 2 (→|2|←) è possibile utilizzare il carico massimo della bilancia.

Commutazione del campo di pesatura (modelli tarati)



Dopo aver acceso la bilancia è attivo il campo di pesatura 1.



Se si supera un determinato valore del peso, la bilancia passa automaticamente nel campo di pesatura 2.

► Per ritornare nel campo di pesatura 1 scaricare completamente la bilancia.
⇒ Il campo di pesatura 1 è di nuovo attivo.

► Premere il tasto

Spegnimento della bilancia

6.3 Altre funzioni (menu)

Cancellazione automatica dei valori memorizzati (ACLR)

Risultati di misura non aggiornati portano ad un calcolo errato del BMI. È possibile impostare l'apparecchio in modo tale che i risultati di misura vengano cancellati automaticamente dopo 5 minuti.

INDICAZIONE

In alcuni modelli, questa funzione è attivata in fabbrica. La funzione può essere disattivata.



1. Nel menu selezionare la voce **ACLR**.

2. Confermare la selezione.

⇒ Viene visualizzata l'impostazione attuale.

3. Selezionare l'impostazione desiderata:

- **On**
- **OFF**

4. Confermare la selezione.

⇒ Il menu si chiude.



Memorizzazione permanente del peso supplementare (Pt)

La funzione **Pre-Tare** è adatta nel caso di pazienti non in grado di spostarsi e che devono essere pesati ad es. su una sedia a rotelle. Il peso a vuoto della sedia a rotelle può essere memorizzato a prescindere dalla pesata. Durante la pesatura è infatti possibile richiamare il peso a vuoto della sedia a rotelle e detrarlo automaticamente dal risultato di misura.

L'apparecchio dispone di tre posizioni di memoria per il peso. Si possono memorizzare valori di peso diversi richiamabili singolarmente in base alla situazione di partenza, in modo che sia possibile sottrarli in automatico dal risultato di misura.

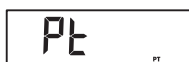

1. Nel menu selezionare la voce **Pt**.

2. Confermare la selezione.

⇒ Viene visualizzata la posizione di memoria utilizzata per ultima.

3. Per proseguire è possibile scegliere fra le seguenti possibilità:

- acquisire la posizione di memoria
- selezionare un'altra posizione di memoria: premere il tasto ▲ o ▼

4. Confermare la selezione.

⇒ Sul display le frecce lampeggiano.

⇒ Viene visualizzato il peso supplementare memorizzato per ultimo nella posizione di memoria selezionata.

5. Per proseguire è possibile scegliere fra le seguenti possibilità:

- Acquisizione valore
- modifica del valore: premere il tasto ▲ o ▼



INDICAZIONE

Se si inserisce il valore **0** la funzione si disattiva. Il messaggio **Pt** non viene più visualizzato sul display.

6. Confermare la selezione.



7. Portare il paziente sulla bilancia.
 - ⇒ Viene visualizzato il peso del paziente.
 - ⇒ Il peso supplementare memorizzato viene sottratto automaticamente.
8. Per disattivare la funzione, nel menu selezionare nuovamente la voce **Pt**.
9. Confermare la selezione.
 - ⇒ La funzione è disattivata.
 - ⇒ Il menu si chiude.

INDICAZIONE

Se la bilancia viene spenta, la funzione viene disattivata. Il messaggio **Pt** non viene più visualizzato sul display alla riaccensione.

Attivazione funzione Autohold (AHOLD)

Se si attiva la funzione **Autohold** il risultato di misura continua a essere visualizzato ad ogni pesatura anche dopo aver scaricato la bilancia. Non è quindi più necessario attivare manualmente la funzione **Hold**.

INDICAZIONE

In alcuni modelli, questa funzione è attivata in fabbrica. La funzione può essere disattivata.



1. Nel menu selezionare la voce **AHOLD**.
2. Confermare la selezione.
 - ⇒ Viene visualizzata l'impostazione attuale.
3. Selezionare l'impostazione desiderata:
 - **On**
 - **OFF**
4. Confermare la selezione.
 - ⇒ L'impostazione viene salvata.
 - ⇒ Il menu si chiude.

Attivazione/disattivazione segnali acustici (bEEP)

Per alcune funzioni dell'apparecchio è possibile attivare segnali acustici:



1. Nel menu selezionare la voce **bEEP**.
2. Confermare la selezione.
3. Selezionare una voce di menu:
 - **PrESS**: segnale acustico alla pressione di un tasto
 - **HOLD**: segnale acustico con valore di peso stabile
4. Confermare la selezione.
 - ⇒ Viene visualizzata l'impostazione attuale.
5. Selezionare l'impostazione desiderata:
 - **On**
 - **OFF**
6. Confermare la selezione.
 - ⇒ L'impostazione viene salvata.
 - ⇒ Il menu si chiude.

Impostazione dell'attenuazione (FIL)

Con la funzione Attenuazione (**FIL** = filtro) è possibile ridurre le anomalie durante la determinazione del peso. L'impostazione selezionata influenza la sensibilità con la quale l'indicazione del peso reagisce a movimenti del paziente e l'intervallo entro il quale la funzione **Hold** visualizza in modo permanente un valore del peso (valore **Hold**).

Impostazione (FIL)	Sensibilità	Determinazione valore Hold
0	Sensibile	Lenta
1	Media	Media
2	Ritardata	Veloce

INDICAZIONE

Con l'impostazione **0** può succedere che, in pazienti con poca stabilità, il valore del peso non venga visualizzato in modo permanente nonostante sia attiva la funzione **Hold**.

Con l'impostazione **2** si ha lo scostamento massimo tra valore del peso visualizzato e effettivo.



1. Nel menu selezionare la voce **FIL**.
2. Confermare la selezione.
⇒ Viene visualizzata l'impostazione attuale.
3. Selezionare un livello di attenuazione.
4. Confermare la selezione.
⇒ L'impostazione viene salvata.
⇒ Il menu si chiude.

Modelli non tarati: commutazione dell'unità di peso (UnIt)

È possibile selezionare l'unità in cui visualizzare il peso.



CAUTELA!

Pericolo per il paziente

Per evitare interpretazioni errate, i risultati di misura per scopi medici devono essere visualizzati e utilizzati esclusivamente in unità SI (chilogrammo/grammo, metro/centimetro). Alcuni apparecchi offrono la possibilità di visualizzare i risultati di misura in altre unità. Si tratta unicamente di una funzione aggiuntiva.

- Utilizzare i risultati di misura esclusivamente in unità SI.
- L'utilizzatore è l'unico responsabile dell'utilizzo di risultati di misura in unità diverse da SI.



1. Nel menu selezionare la voce **UnIt**.
2. Confermare la selezione.
⇒ Viene visualizzata l'impostazione attuale.
3. Selezionare l'unità in cui visualizzare il peso:
 - chilogrammo/grammo (**gr**)
 - libbre (**lbS**)
 - stone (**sts**)
4. Confermare la selezione.
⇒ L'impostazione viene salvata.
⇒ Il menu si chiude.

Ripristino delle impostazioni di fabbrica (rESEt)

Per le seguenti funzioni è possibile ripristinare le impostazioni di fabbrica:

Funzione	Impostazione di fabbrica
Autohold (AHOLd)	in base al modello
Segnale acustico (PrESS)	OFF
Segnale acustico (HOLd)	On
Attenuazione (FIL)	0
Autoclear (ACLr)	in base al modello
Pre-Tara (Pt)	0 kg
Altezza per indice di massa corporea (bMI)	170 cm
Unità, peso (UnIt)	kg (gr)

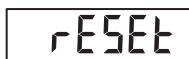

1. Nel menu selezionare la voce **rESEt**.
2. Confermare la selezione.
⇒ Il menu si chiude.
3. Spegnerne la bilancia.
⇒ Le impostazioni di fabbrica vengono ripristinate e sono disponibili quando la bilancia viene accesa.

7 TRATTAMENTO IGIENICO

AVVERTENZA!

Scossa elettrica

L'apparecchio non è collegato alla corrente elettrica quando si preme il tasto ON/OFF e il display si spegne. L'utilizzo di liquidi sull'apparecchio può provocare una scossa elettrica.

- ▶ Accertarsi che l'apparecchio sia spento prima del trattamento igienico.
- ▶ Disconnettere la presa di rete prima del trattamento igienico.
- ▶ Assicurarsi che nessun liquido penetri nell'apparecchio.

AVVERTENZA!

Pericolo di infezioni

- ▶ Sottoporre regolarmente l'apparecchio a trattamento igienico, come descritto in questo paragrafo.

ATTENZIONE!

Danni all'apparecchio

L'utilizzo di detersivi e disinfettanti non adatti può provocare danni alle superfici delicate dell'apparecchio e comprometterne il funzionamento.

- ▶ Non utilizzare detersivi abrasivi o forti.
- ▶ Non utilizzare solventi organici (ad es. alcol o benzina).

7.1 Pulizia

- ▶ Se necessario inumidire un panno morbido con sapone delicato e pulire l'apparecchio strofinando.

7.2 Disinfezione

1. Disinfettare l'apparecchio a intervalli regolari con un disinfettante adatto per superfici delicate e vetro acrilico (ad es. etanolo al 70 %).
2. Rispettare le istruzioni per l'uso del prodotto disinfettante.
3. Disinfettare l'apparecchio:
 - ▶ Inumidire un panno morbido con disinfettante e strofinare sull'apparecchio.
 - ▶ Rispettare le scadenze, come indicato nella tabella:

Scadenza	Componente
Prima e dopo ogni misurazione	Piattaforma di pesatura
All'occorrenza	Display, tastiera

7.3 Sterilizzazione

La sterilizzazione dell'apparecchio non è ammessa.

8 CONTROLLO DEL FUNZIONAMENTO

- Prima di ogni utilizzo effettuare un controllo del funzionamento.

Rientrano in un controllo del funzionamento completo:

- ispezione visiva di danni meccanici
- controllo dell'orientamento dell'apparecchio
- controllo della visibilità e del funzionamento degli elementi di visualizzazione
- controllo del funzionamento di tutti gli elementi di comando illustrati nel paragrafo "Panoramica"
- controllo del funzionamento degli accessori opzionali

Qualora durante il controllo del funzionamento si riscontrassero guasti o anomalie, cercare dapprima di eliminare il guasto come descritto nel paragrafo "Risoluzione guasti" di questo documento.



CAUTELA!

Danni alle persone

Qualora durante il controllo del funzionamento si riscontrassero guasti o anomalie non eliminabili come descritto nel paragrafo "Risoluzione guasti" di questo documento, non utilizzare l'apparecchio.

- Fare riparare l'apparecchio dal seca Service o da un partner di assistenza autorizzato.
- Osservare quanto descritto nel paragrafo "Manutenzione" di questo documento.

9 RISOLUZIONE GUASTI

ATTENZIONE!

Funzionamento errato

Se l'apparecchio è dotato di un modulo Interface esterno **seca 452** e collegato al software **seca connect 103**, possono comparire messaggi di errore e errori non descritti in questo documento.

- Fare riferimento alle istruzioni per l'uso del sistema **seca 103/452**.

Se si verificano anomalie durante l'utilizzo dell'apparecchio, cercare dapprima di risolverle con l'aiuto della seguente tabella. Se l'anomalia non viene risolta, rivolgersi al seca Service.

Anomalia	Causa	Eliminazione
A bilancia carica non compare alcuna indicazione del peso.	Alimentazione elettrica assente sull'apparecchio.	<ul style="list-style-type: none">• Accendere l'apparecchio.• Collegare l'alimentatore.
0.0 (modelli tarati)/ 0.00 (modelli non tarati) non viene visualizzato prima della pesatura.	L'apparecchio è stato caricato prima dell'accensione.	<ul style="list-style-type: none">• Scaricare l'apparecchio.• Spegner e riaccendere l'apparecchio.
----- compare prima della pesatura.	L'apparecchio è stato caricato prima dell'accensione.	<ul style="list-style-type: none">• Scaricare l'apparecchio.• Spegner e riaccendere l'apparecchio.

Anomalia	Causa	Eliminazione
L'indicazione del peso lampeggia.	Valore del peso stabile non ancora riconosciuto.	<ul style="list-style-type: none"> È attiva una delle funzioni seguenti: Hold, Autohold, Tare. Attendere che l'apparecchio abbia riconosciuto un valore di peso stabile. L'indicazione non lampeggia più. Scaricare l'apparecchio, attendere finché viene / visualizzato 0.0/0.00 e misurare nuovamente.
Risultati di misura non plausibili.	Il paziente si è mosso troppo durante la misurazione.	Scaricare l'apparecchio, attendere finché viene / visualizzato 0.0/0.00 e ripetere la misurazione.
Un segmento del display viene sempre visualizzato o non compare affatto.	Il display è difettoso.	Contattare il seca Service.
Viene visualizzato StOP .	Il carico massimo è stato superato.	Scaricare l'apparecchio.
Viene visualizzato tEMP .	La temperatura ambiente della bilancia è eccessiva o insufficiente.	<ul style="list-style-type: none"> Utilizzare l'apparecchio esclusivamente alle condizioni ambientali di utilizzo prescritte (Dati tecnici generali). Dopo il trasporto o lo stoccaggio attendere ca. 15 minuti prima di accendere l'apparecchio.
L'apparecchio non reagisce più alla pressione dei tasti.	L'apparecchio è in uno stato indefinito in base a inserimenti non plausibili.	<ul style="list-style-type: none"> Staccare l'alimentatore di rete dalla presa. Attendere ca. 1° minuto. Inserire l'alimentatore di rete nella presa, la bilancia e il display multifunzionale si accendono automaticamente.
	La tastiera è difettosa.	Contattare il seca Service.

10 MANUTENZIONE

10.1 Bilance tarate



CAUTELA!

Misurazioni errate a seguito di taratura non conforme

- Fare eseguire una taratura solo da parte di personale autorizzato.
- Eseguire sempre e comunque la taratura se uno o più bolli di sicurezza sono danneggiati.

Prima di eseguire la taratura dell'apparecchio, seca consiglia di fare eseguire una manutenzione.



CAUTELA!

Misurazioni errate a seguito di manutenzione non conforme

- Fare eseguire i lavori di manutenzione e di riparazione solo dal seca Service o da un partner di assistenza autorizzato.
- Il partner di assistenza più vicino a voi lo trovate su www.seca.com oppure potete inviare una e-mail a service@seca.com.

Fare eseguire una taratura in base alle disposizioni giuridiche nazionali da parte di personale autorizzato.

Una taratura è comunque necessaria se uno o più bolli di sicurezza sono danneggiati o se il contenuto del contatore di taratura non corrisponde al numero sul bollo metrico valido del contatore di taratura. Se uno o più bolli di sicurezza sono danneggiati, rivolgersi direttamente al seca Service.

Le tarature devono essere eseguite solo da enti autorizzati. A garanzia di ciò, la bilancia è dotata di un contatore di taratura che registra ogni variazione dei dati rilevanti dal punto di vista tecnico per la taratura.

Per verificare se la bilancia è tarata correttamente, procedere come indicato di seguito:

1. Accertarsi che l'apparecchio sia spento.
2. Tenere premuto un tasto qualsiasi e avviare la bilancia.
⇒ Sul display lampeggerà per alcuni secondi il contenuto attuale del contatore di taratura.
3. Confrontare il contenuto del contatore di taratura visualizzato con il numero indicato sul bollo metrico del contatore di taratura.

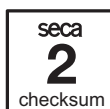

Per una taratura valida entrambi i numeri devono coincidere. Se bollo metrico e contatore di taratura non coincidono, è necessario effettuare una taratura. Rivolgersi al proprio partner di assistenza o al seca Service. Se è avvenuta la taratura, viene utilizzato un nuovo bollo metrico del contatore di taratura aggiornato per contrassegnare lo stato del contatore di taratura. Questo bollo viene protetto con un sigillo supplementare dalla persona autorizzata ad eseguire la taratura. Il bollo metrico del contatore di taratura si può ottenere dal seca Service.

10.2 Bilance non tarate

Il prodotto deve essere installato correttamente e sottoposto a manutenzione a intervalli regolari. seca consiglia, in base alla frequenza di utilizzo, di eseguire una manutenzione con intervalli da 3 a 5 anni.



CAUTELA!



Misurazioni errate a seguito di manutenzione non conforme

- ▶ Fare eseguire i lavori di manutenzione e di riparazione solo dal seca Service o da un partner di assistenza autorizzato.
- ▶ Il partner di assistenza più vicino è reperibile su www.seca.com.

11 DATI TECNICI

11.1 Dati tecnici generali

Parametro	Valore
Dimensioni, totali <ul style="list-style-type: none"> • Profondità • Larghezza (incl. rampe) • Altezza 	911 mm 1681 mm 93 mm
Dimensioni, piattaforma di pesatura <ul style="list-style-type: none"> • Profondità • Larghezza • Altezza 	800 mm 1465 mm 57 mm
Peso (incl. rampe)	ca. 49 kg
Altezza cifre, display	25 mm

Parametro	Valore
Condizioni ambientali di utilizzo <ul style="list-style-type: none"> • Temperatura • Pressione atmosferica • Umidità dell'aria 	Da +10 °C a +40 °C / da +50 °F a 104 °F 700 – 1060 hPa 30 %– 80 % senza formazione di condensa
Condizioni ambientali, stoccaggio/trasporto <ul style="list-style-type: none"> • Temperatura • Pressione atmosferica • Umidità dell'aria 	Da -10 °C a +65 °C / da +14 °F a 149 °F 700 – 1060 hPa 0 %– 95 % senza formazione di condensa
Prodotto medicale ai sensi del Regolamento (UE) 2017/745	Classe I con funzione di misura
CEI 60601-1: Apparecchio elettromedicale, tipo B	
Grado di protezione conforme a CEI 60529	IP20
Tipo di esercizio	Funzionamento continuo
Durata, dalla messa in funzione ^a	almeno 10 anni
Parti applicate in conformità a CEI 60601-1	Piattaforma di pesatura, alloggiamento del display, tastiera a membrana, display
Alimentatore <ul style="list-style-type: none"> • Tensione di alimentazione • Assorbimento di corrente • Apparecchio con isolamento di protezione, classe di protezione II (CEI 60601-1) • Tensione di rete • Frequenza di rete 	12 V ca. 20 mA  100 V – 240 V 50 Hz – 60 Hz

^a Durata utile minima in caso di utilizzo conforme alla destinazione e manutenzione regolare. I prodotti seca presentano generalmente una durata utile notevolmente più lunga.

11.2 Misurazione del peso

Modello tarato	
Taratura secondo la direttiva 2014/31/UE	Classe III
Carico massimo <ul style="list-style-type: none"> • Campo di pesatura 1 • Campo di pesatura 2 	200 kg 300 kg
Carico minimo <ul style="list-style-type: none"> • Campo di pesatura 1 • Campo di pesatura 2 	2 kg 4 kg
Risoluzione <ul style="list-style-type: none"> • Campo di pesatura 1 • Campo di pesatura 2 	100 g 200 g
Campo di taratura	300 kg (sottrattivo)
Precisione nella prima taratura <ul style="list-style-type: none"> • Campo di pesatura 1: < 50 kg • Campo di pesatura 1: da 50 kg a 200 kg • Campo di pesatura 2: < 100 kg • Campo di pesatura 2: da 100 kg a 300 kg 	±50 g ±100 g ±100 g ±200 g

Modello non tarato	
Carico massimo	360 kg/800 lb/57 st
Carico minimo	1 kg
Passo	50 g/0,1 lb
Campo di taratura	360 kg/800 lb/57 st (sottrattivo)
Precisione	
<ul style="list-style-type: none"> • < 67 kg • da 67 kg a 360 kg • < 147,7 lb • da 147,7 lb a 800 lb • < 10,55 st • da 10,55 st a 57 st con temperatura ambiente di 20° C e umidità dell'aria del 45 %	<ul style="list-style-type: none"> ±100 g ±0,15 % ±0,2 lb ±0,15 % ±0,2 lb ±0,15 %

12 ACCESSORI OPZIONALI E RICAMBI

Accessori/ricambi	Codice articolo
Alimentatore di rete con spina di tipo C: 230 V~ /50 Hz/ 12 V= / 130 mA	68 32 10 252
Alimentatore a commutazione con adattatori: <ul style="list-style-type: none"> • Ingresso: 100 V – 240 V~, 50 Hz – 60 Hz • Uscita: 12 V= / 0,98 A 	68 32 10 265 009
Alimentatore a commutazione con adattatori: <ul style="list-style-type: none"> • Ingresso: 100 V – 240 V~, 50 Hz – 60 Hz • Uscita: 12 V= / 0,6 A 	68 32 10 270 009
Rampa seca 470	470 0000 009
Stativo per unità di visualizzazione seca 472	472 0000 004
Accessori per l'integrazione tramite WiFi/LAN <ul style="list-style-type: none"> • Modulo Interface esterno seca 452 • Software seca connect 103 • Lettore di codici a barre (dispositivo medico) 	452 0000 009 Viene messo a disposizione nell'ambito dei progetti di integrazione Non ordinabile tramite seca, si consiglia di consultare le istruzioni per l'uso del software seca 103/452

13 SMALTIMENTO DELL'APPARECCHIO



Non smaltire l'apparecchio con i rifiuti domestici. L'apparecchio deve essere smaltito correttamente come rifiuto elettronico. Rispettare le disposizioni nazionali vigenti. Per ulteriori informazioni rivolgersi al seca Service al seguente o a un partner di assistenza autorizzato.

14 GARANZIA

Per difetti riconducibili a errori di fabbricazione e relativi al materiale, l'azienda fornisce una garanzia di due anni a partire dalla consegna. Tutte le parti mobili, come ad es. le batterie, i cavi, gli alimentatori, gli accumulatori, ecc., sono esclusi dalla garanzia. I difetti che rientrano nella garanzia verranno eliminati gratuitamente per i clienti, dietro presen-

tazione della prova d'acquisto. Non verranno prese in considerazione altre rivendicazioni. I costi per il trasporto di andata e ritorno sono a carico del cliente se l'apparecchio si trova in un luogo diverso da quello della sede del cliente. In caso di danni dovuti al trasporto è possibile fare valere i diritti di garanzia solo se per il trasporto è stata utilizzata la confezione originale e l'apparecchio è stato assicurato e fissato conformemente allo stato della confezione originale. Conservare pertanto tutte le parti della confezione.

Non sussiste alcuna garanzia se l'apparecchio viene aperto da persone non espressamente autorizzate daseca.

Si prega di rivolgersi, per i casi coperti da garanzia, alla propria filiale o seca al rivenditore presso il quale è stato acquistato il prodotto.

15 DICHIARAZIONE DI CONFORMITÀ



Con la presente seca gmbh & co. kg dichiara che il prodotto è conforme alle norme applicabili delle direttive e dei regolamenti europei. La dichiarazione di conformità completa è reperibile all'indirizzo www.seca.com.

ÍNDICE





1	Acerca de este documento.....	123
1.1	Representación en el texto.....	123
1.2	Representación en gráficos.....	123
1.3	Aparatos en este documento	123
	Aparatos en este documento	123
2	Descripción del aparato.....	124
2.1	Uso previsto	124
2.2	Contraindicaciones.....	124
2.3	Utilidad clínica	124
2.4	Grupo destinatario de pacientes	124
2.5	Cualificación del usuario	124
	Montaje.....	124
	Manejo	124
	Administración/funcionamiento en red.....	124
2.6	Descripción del funcionamiento.....	124
	Medir el peso.....	124
	Módulo de interfaz externo (accesorio opcional).....	124
	Software seca connect 103 (accesorios opcionales).....	124
3	Indicaciones de seguridad.....	125
3.1	Indicaciones de seguridad en estas instrucciones de uso	125
3.2	Indicaciones de seguridad básicas	125
	Manejo del aparato.....	125
	Prevención de descargas eléctricas.....	126
	Prevención de lesiones e infecciones	126
	Prevención de daños en el aparato.....	127
	Manejo de los resultados de medición.....	128
	Manejo del material de embalaje.....	128
4	Vista general.....	129
4.1	Elementos de mando	129
4.2	Símbolos en el visor	130
4.3	Indicaciones en el aparato y en la placa de identificación	130
4.4	Estructura de menú	133
4.5	Navegar por el menú	133
5	Puesta en funcionamiento del aparato.....	134
5.1	Volumen de suministro.....	134
5.2	Montaje de las rampas	134
5.3	Dejar la carcasa del visor lista para funcionar (visor de sobremesa)	134
	Montar el adaptador angular	135
	Conectar el cable de conexión a la plataforma	135
5.4	Dejar la carcasa del visor lista para funcionar (montaje mural).....	135
	Montar el adaptador angular	135
	Montaje del soporte de pared	136
	Colocar la carcasa del visor en el soporte de pared.....	136
	Conectar el cable de conexión a la plataforma	136
5.5	Establecer el suministro de corriente.....	137
5.6	Nivelar la báscula	137
5.7	Mover la báscula	138
5.8	Configurar la conexión de datos (opcional).....	138
6	Manejo.....	139
6.1	Indicaciones de seguridad	139
6.2	Pesar	139
	Encender la báscula	139
	Pesar pacientes.....	140
	Tarar peso adicional (TARE)	140
	Indicación continua del resultado de medición (HOLD)	140
	Determinación del índice de masa corporal	141
	Conmutación del margen de pesaje (modelos calibrados)	141
	Desconectar la báscula.....	142
6.3	Otras funciones (menú)	142
	Borrar automáticamente valores guardados (ACLR)	142
	Guardar peso adicional de forma continuada (Pt)	142
	Activar la función Autohold (AHOId).....	143
	Activar/desactivar tonos de señal (bEEP).....	143
	Ajustar filtrado (FIL)	143
	Modelos no calibrados: cambiar la unidad de peso (Unit)	144
	Restablecer la configuración de fábrica (rESEt).....	144
7	Preparación higiénica	145
7.1	Limpieza	145
7.2	Desinfección.....	145
7.3	Esterilización	145
8	Control del funcionamiento	146
9	Corrección de averías	146
10	Mantenimiento	147
10.1	Básculas calibradas	147
10.2	Báscula sin calibrar	148
11	Datos técnicos.....	148
11.1	Datos técnicos generales.....	148
11.2	Medición del peso	149
12	Accesorios opcionales y piezas de recambio ...	150
13	Eliminación del aparato	150
14	Garantía	150
15	Declaración de conformidad	151

1 ACERCA DE ESTE DOCUMENTO

1.1 Representación en el texto

Símbolo	Descripción
✓	Requisito para instrucciones operativas
▶	Instrucción operativa
1. 2.	Instrucciones operativas con una secuencia especificada
a) b)	Pasos de una instrucción operativa con una secuencia especificada
⇒	Resultado de una acción
• •	Primer nivel de una lista
– –	Segundo nivel de una lista

1.2 Representación en gráficos

Símbolo	Descripción
	Indica direcciones de movimiento del aparato o de componentes del aparato
	Ruta para la navegación en representaciones de menú
	<ul style="list-style-type: none"> • Modo de actuación correcto • Resultado correcto de la actuación
	<ul style="list-style-type: none"> • Modo de actuación incorrecto • Resultado incorrecto de la actuación
	Fin de un procedimiento, p. ej., del montaje de un componente

1.3 Aparatos en este documento

Este documento se aplica a los siguientes aparatos:

- **seca 657:** báscula calibrada
- **seca 656:** báscula no calibrada

2 DESCRIPCIÓN DEL APARATO

2.1 Uso previsto

La báscula multifunción ayuda al médico a tomar decisiones sobre diagnósticos o tratamientos basándose en el peso o en las variaciones del peso.

2.2 Contraindicaciones

No se conocen contraindicaciones.

2.3 Utilidad clínica

La báscula multifunción ayuda al médico a tomar decisiones sobre diagnósticos o tratamientos basadas en el peso medido. De este modo, la báscula multifunción ofrece solo una utilidad clínica indirecta.

Para elaborar un diagnóstico exacto, el médico debe realizar estudios adicionales.

2.4 Grupo destinatario de pacientes

La báscula está diseñada para personas de cualquier edad (excepto lactantes)

- que no excedan la capacidad máxima de peso de la báscula y
- que estén sentadas en una silla de ruedas o
- acostadas en una camilla o en una cama, o
- que puedan mantenerse de pie por sí mismas sobre la báscula sin ayuda.

2.5 Cualificación del usuario

Montaje	El montaje de los aparatos que se entregan parcialmente montados solo debe encomendarse a personal suficientemente cualificado, p. ej. (distribuidores, técnicos de su hospital o seca Service).
Manejo	El aparato debe ser manejado únicamente por personas que dispongan de una formación profesional formal en el ámbito sanitario o médico.
Administración/ funcionamiento en red	El aparato solo debe ser configurado e incorporado en una red por administradores o técnicos de hospital expertos.

2.6 Descripción del funcionamiento

Medir el peso	El registro de peso tiene lugar a través de cuatro células de pesaje.
Módulo de interfaz externo (accesorio opcional)	Con el módulo de interfaz externo seca 452 (opcional) se pueden enviar datos al software seca connect 103 a través de una conexión WiFi o LAN.
Software seca connect 103 (accesorios opcionales)	El software seca connect 103 recibe datos de medición de un módulo de interfaz interno o externo y los envía a aparatos de medición seca compatibles o a sistemas de información de terceros.

3 INDICACIONES DE SEGURIDAD

3.1 Indicaciones de seguridad en estas instrucciones de uso



¡PELIGRO!

Indica una situación de peligro extremadamente elevada. Si no tiene en cuenta esta indicación, se producirán graves lesiones irreversibles o mortales.



¡ADVERTENCIA!

Indica una situación de peligro extremadamente elevada. Si no tiene en cuenta esta indicación, pueden producirse graves lesiones irreversibles o mortales.



¡PRECAUCIÓN!

Indica una situación de peligro. Si no tiene en cuenta esta indicación, pueden producirse lesiones leves o medianas.

¡ATENCIÓN!

Indica un posible manejo erróneo del aparato. Si no tiene en cuenta esta indicación, pueden producirse daños en el aparato o resultados erróneos de la medición.

NOTA

Contiene información adicional sobre el empleo de este aparato.

3.2 Indicaciones de seguridad básicas

- Manejo del aparato**
- ▶ Tenga en cuenta las indicaciones especificadas en estas instrucciones de uso.
 - ▶ Guarde bien las instrucciones de uso. Las instrucciones de uso forman parte del aparato y deben estar disponibles en todo momento.
 - ▶ Por la seguridad de los pacientes, usted y sus pacientes están obligados a notificar al fabricante y a las autoridades competentes de su país sucesos graves que se produzcan en relación con este producto.



¡PELIGRO!

Peligro de explosión

- ▶ No utilice el aparato en un entorno enriquecido con los gases siguientes:
 - Oxígeno
 - Anestésicos inflamables
 - Otras sustancias o mezclas de gases inflamables



¡PRECAUCIÓN!

Peligro para el paciente, daños en el aparato

- ▶ Si se conectan otros dispositivos a los aparatos médicos eléctricos, dichos dispositivos deberán tener un certificado de cumplimiento de las normas IEC o ISO (por ejemplo, IEC 60950 para dispositivos de procesamiento de datos). Además, todas las configuraciones deberán cumplir los requisitos normativos para sistemas médicos (ver IEC 60601-1-1 o el apartado 16 de la edición 3.1 de la norma IEC 60601-1, respectivamente). La persona que conecta dispositivos adicionales a los aparatos médicos eléctricos está configurando un sistema y, por tanto, es responsable de que dicho sistema cumpla los requisitos normativos sobre sistemas. Esto se aplica también a los dispositivos adicionales recomendados por seca. Cabe señalar que las leyes locales tienen prioridad frente a los requisitos normativos mencionados arriba. Si tiene alguna pregunta, póngase en contacto con su distribuidor local especializado o su servicio técnico.

**¡PRECAUCIÓN!****Peligro para el paciente, daños en el aparato**

- ▶ Someta el aparato a un mantenimiento regular, tal como se describe en el apartado correspondiente de este documento.
- ▶ No está permitido realizar modificaciones técnicas en el aparato. El aparato no contiene ninguna pieza en la que el usuario deba realizar trabajos de mantenimiento. Las tareas de mantenimiento y reparación debe realizarlas únicamente un socio de servicio técnico seca autorizado. Encontrará a su socio de servicio técnico más cercano en www.seca.com, también puede enviar un correo electrónico a service@seca.com.
- ▶ Utilice únicamente accesorios y piezas de recambio originales de seca. De lo contrario, seca no concede ningún tipo de garantía.

**¡PRECAUCIÓN!****Peligro para el paciente, funcionamiento erróneo**

- ▶ Mantenga una distancia mínima de aprox. 1 metro respecto a aparatos médicos eléctricos como, por ejemplo, dispositivos quirúrgicos de alta frecuencia, para evitar mediciones erróneas.
- ▶ Mantenga una distancia mínima de aprox. 1 metro respecto a aparatos AF como, por ejemplo, teléfonos móviles, para evitar mediciones erróneas.
- ▶ La potencia de transmisión real de los aparatos AF puede requerir distancias mínimas mayores que 1 metro. Encontrará más detalles en www.seca.com.

Prevención de descargas eléctricas**¡ADVERTENCIA!****Electrocución**

- ▶ Los aparatos que funcionan con una fuente de alimentación deben colocarse de forma que se pueda acceder fácilmente a la toma de corriente y se pueda realizar rápidamente una desconexión de la red eléctrica.
- ▶ Asegúrese de que su suministro de red local coincide con los datos de la fuente de alimentación.
- ▶ No toque nunca la fuente de alimentación con las manos húmedas.
- ▶ No utilice cables alargadores ni regletas de varios enchufes.
- ▶ Tenga cuidado de que los cables no se aplasten ni se dañen con cantos afilados.
- ▶ Tenga cuidado de que los cables no entren en contacto con objetos calientes.
- ▶ No utilice el aparato a una altitud mayor de 3000 m sobre el nivel del mar.

Prevención de lesiones e infecciones**¡ADVERTENCIA!****Lesiones en caso de caída**

- ▶ Asegúrese de que el aparato esté instalado firmemente sobre una superficie plana.
- ▶ Coloque el cable de conexión (dado el caso) de tal forma que no puedan tropezar con él los usuarios ni los pacientes.
- ▶ Preste apoyo a las personas que tengan la movilidad reducida, por ejemplo, al levantarse de una silla de ruedas.
- ▶ Asegúrese de que el paciente no suba o baje de la plataforma de pesaje directamente en los bordes.
- ▶ Asegúrese de que el paciente suba y baje de la plataforma de pesaje despacio y con seguridad.

**¡ADVERTENCIA!****Peligro de resbalar**

- ▶ Compruebe que la plataforma de pesaje esté seca antes de que el paciente acceda a ella.
- ▶ Asegúrese de que el paciente tenga los pies secos antes de subir a la plataforma de pesaje.
- ▶ Asegúrese de que el paciente suba y baje de la plataforma de pesaje despacio y con seguridad.

**¡ADVERTENCIA!****Peligro de infección**

- ▶ Lávese las manos antes y después de cada medición, para reducir el riesgo de contaminación cruzada y de infecciones nosocomiales.
- ▶ Si el paciente tiene alguna enfermedad infecciosa, realice un acondicionamiento higiénico del aparato inmediatamente después, tal como se describe en el apartado correspondiente de estas instrucciones de uso.
- ▶ Asegúrese de que el paciente no tenga heridas abiertas o alteraciones de la piel infecciosas que pudieran entrar en contacto con el aparato.
- ▶ Realice regularmente un acondicionamiento higiénico del aparato.

Prevención de daños en el aparato**¡ATENCIÓN!****Daños en el aparato**

- ▶ Tenga cuidado de que no penetren nunca líquidos en el interior del aparato. Podrían estropear el sistema electrónico.
- ▶ Apague el aparato antes de desenchufar la fuente de alimentación de la toma de corriente.
- ▶ Si el aparato no se utiliza durante mucho tiempo, desenchufe la fuente de alimentación de la toma de corriente. Solo así queda asegurado que el aparato esté sin corriente.
- ▶ No permita que el aparato se caiga.
- ▶ No someta el aparato a ningún tipo de golpes o vibraciones.
- ▶ Lleve a cabo un control del funcionamiento del aparato antes de cada uso, tal como se describe en el apartado correspondiente de este documento. No utilice el aparato si no funciona correctamente o si está dañado.
- ▶ No exponga el aparato directamente a la luz solar, y preste atención a que no haya ninguna fuente de calor en las proximidades inmediatas del aparato. Las temperaturas excesivas podrían dañar los componentes electrónicos.
- ▶ Evite las variaciones de temperatura rápidas. Si se transporta el aparato de forma que se produce una diferencia de temperatura mayor que 20 °C, deberá dejarse reposar el aparato como mínimo durante 2 horas antes de encenderlo. De lo contrario, se forma agua condensada que puede dañar el sistema electrónico.
- ▶ Utilice el aparato exclusivamente en las condiciones ambientales previstas.
- ▶ No utilice el aparato a más de 3000 m sobre el nivel del mar. Los componentes electrónicos podrían dañarse.
- ▶ Guarde el aparato exclusivamente en las condiciones de almacenamiento previstas.
- ▶ Utilice exclusivamente desinfectantes y detergentes que cumplan las especificaciones del apartado "Preparación higiénica".
- ▶ Asegúrese de que no se exceda el peso máximo.

Manejo de los resultados de medición



¡PRECAUCIÓN!

Peligro para el paciente

A fin de evitar interpretaciones erróneas, los resultados de medición solo pueden indicarse y utilizarse exclusivamente para fines médicos en unidades SI (kilogramos/gramos, metros/centímetros). Algunos aparatos ofrecen la posibilidad de mostrar los resultados de medición en otras unidades. Esta es únicamente una función adicional.

- ▶ Utilice los resultados de medición en unidades SI exclusivamente.
- ▶ El usuario es responsable único de la utilización de los resultados de medición en unidades que no sean SI.

¡ATENCIÓN!

Resultados de medición inconsistentes

- ▶ Antes de guardar y utilizar los valores de medición obtenidos con este aparato (por ejemplo, en un software seca o en un sistema de información), asegúrese de que dichos valores sean plausibles.
- ▶ Si se han transmitido valores de medición a un software seca o a un sistema de información, asegúrese antes de utilizarlo de que los valores de medición sean plausibles y se hayan asignado al paciente correcto.

Manejo del material de embalaje



¡ADVERTENCIA!

Peligro de asfixia

El material de embalaje de lámina de plástico (bolsas) constituye un peligro de asfixia.

- ▶ Guarde el material de embalaje fuera del alcance de los niños.
- ▶ Si ya no dispone del material de embalaje original, utilice únicamente bolsas de plástico con orificios de seguridad para reducir el peligro de asfixia. En la medida de lo posible, utilice materiales reutilizables.





NOTA

Guarde el material de embalaje original para utilizarlo en el futuro (por ejemplo, en caso de envío para mantenimiento).

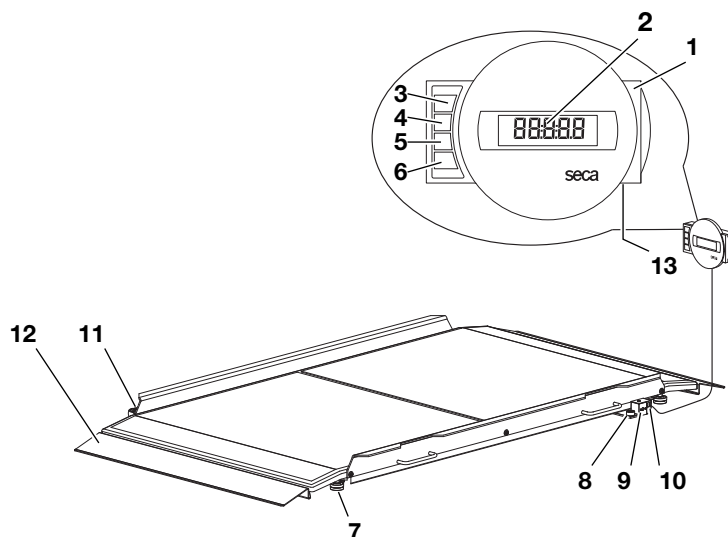
4 VISTA GENERAL

4.1 Elementos de mando



Pos.	Elemento de mando	Función
1	Carcasa del visor	Elemento central de mando y visualización
2	Visor	Elemento de visualización de los resultados de la medición y para configurar el aparato
3		Encender y apagar la báscula
4		Durante el pesaje: <ul style="list-style-type: none"> • Pulsación breve: activar la función Hold • Pulsación prolongada: activar la función Tare En el menú: <ul style="list-style-type: none"> • Seleccionar submenú, seleccionar punto del menú
5		Durante el pesaje: <ul style="list-style-type: none"> • Pulsación breve: activar la función BMI • Pulsación prolongada: abrir el menú En el menú: <ul style="list-style-type: none"> • Seleccionar submenú, seleccionar punto del menú
6		En el menú: <ul style="list-style-type: none"> • Confirmar el punto del menú seleccionado • Guardar el valor ajustado
7	Tornillo nivelador	4 unidades, sirven para un nivelado preciso
8	Fiola	Indica si el aparato está nivelado
9	Conexión de la fuente de alimentación	Sirve para conectar la fuente de alimentación opcional
10	Conexión del visor	Sirve para conectar el cabezal de visor
11	Rueda de transporte	Tres unidades, para el transporte a corta distancia
12	Rampa	Para subir a la báscula, p. ej. con una silla de ruedas

4.2 Símbolos en el visor













NOTA







En los siguientes capítulos de estas instrucciones de uso se representa el visor del modelo calibrado, a menos que el contenido haga necesaria una distinción entre “calibrado/no calibrado”.





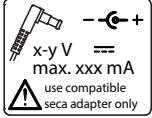



Pos.	Elemento de mando	Función
A		Funcionamiento con fuente de alimentación
B		Función no calibrable activa (por razones técnicas, este símbolo también aparece en las básculas no calibradas).
C	kg lbs	Unidad en la que se muestra el peso (lbs solo en modelos no calibrados)
D		Puesto de memoria utilizado actualmente
E	→ 1 ← → 2 ←	Margen de pesaje utilizado actualmente (solo modelos calibrados)

4.3 Indicaciones en el aparato y en la placa de identificación

Indicaciones en el aparato y en la placa de identificación	
Símbolo	Significado
	Nombre y dirección del fabricante, fecha de fabricación
UDI	Unique Device Identification (número de identificación del producto)
	Número de artículo
	Número de serie

Indicaciones en el aparato y en la placa de identificación	
Símbolo	Significado
GAL	Valor en m/s ² (en función de la variante) <ul style="list-style-type: none"> Indica la aceleración de la gravedad en la tierra Depende del emplazamiento previsto
ProdID	Número de identificación del producto
Mat.No.	Número de variante
Approval Type	Denominación de tipo de la homologación
	Tenga en cuenta las instrucciones de uso
	Aparato electromédico, tipo B
IP20	Grado de protección según IEC 60529: <ul style="list-style-type: none"> Protección frente a cuerpos extraños sólidos con un diámetro de más de 12,5 mm Protección contra el acceso con el dedo Sin protección contra la penetración de agua
e	Valor en unidades de masa (modelos calibrados) Se utiliza para clasificar y calibrar una báscula
d	Valor en unidades de masa (modelos no calibrados) Indica la diferencia entre dos valores indicados consecutivos
	Margen de pesaje activo
	Báscula de la clase de calibración III según la directiva 2014/31/UE
	El aparato cumple las directivas de la UE <ul style="list-style-type: none"> M: marca de conformidad según la directiva 2014/31/UE relativa a los instrumentos de pesaje de funcionamiento no automático (modelos calibrados) 24: (ejemplo: 2024) año en el que se realizó la declaración de conformidad y se aplicó la marca CE (modelos calibrados) 0102: organismo de metrología notificado (modelos calibrados) 0123: organismo de productos sanitarios notificado
	Producto sanitario conforme al reglamento (UE) 2017/745
	El aparato cumple los requisitos de EE. UU. y Canadá. Certificado y probado por un laboratorio de homologación (NRTL), de TÜV SÜD Product Services GmbH.
	El aparato cumple las directivas del Reino Unido <ul style="list-style-type: none"> M: marca de conformidad según la directiva UK SI 2016 N.º 1152 relativa a los instrumentos de pesaje de funcionamiento no automático (NAWIR) (modelos calibrados) 24: (ejemplo: 2024) año en el que se realizó la declaración de conformidad y se aplicó la marca UKCA (modelos calibrados) xxxx: organismo de productos sanitarios notificado del Reino Unido yyyy: organismo de metrología notificado del Reino Unido (modelos calibrados)
 	Importador/Representante en el Reino Unido: seca Ltd 40 Barn Street B5 5QB Birmingham United Kingdom

Indicaciones en el aparato y en la placa de identificación	
Símbolo	Significado
 	Importador/Representante en Suiza: seca ag (schweiz) Medizinische Waagen und Messsysteme Schön matt Str. 2 CH-4153 REINACH
	Placa de identificación de la hembrilla de conexión a la red <ul style="list-style-type: none"> Tensión de alimentación necesaria en V Consumo máximo de electricidad en mA : observar la polaridad de la clavija del aparato : utilizar el aparato con corriente continua : utilizar únicamente fuentes de alimentación seca compatibles
	No eliminar el aparato con la basura doméstica

Indicaciones en el embalaje	
Símbolo	Significado
	Proteger de la humedad
	Las flechas indican la parte superior del producto Debe transportarse y almacenarse derecho
	Frágil, no arrojarlo ni dejarlo caer
	Temperatura mín. y máx. para el transporte y almacenamiento
	Humedad del aire mín. y máx. para el transporte y almacenamiento
	Presión de aire mín. y máx. para el transporte y almacenamiento
	Abrir el embalaje por aquí
	El material de embalaje se puede eliminar a través de programas de reciclaje

4.4 Estructura de menú

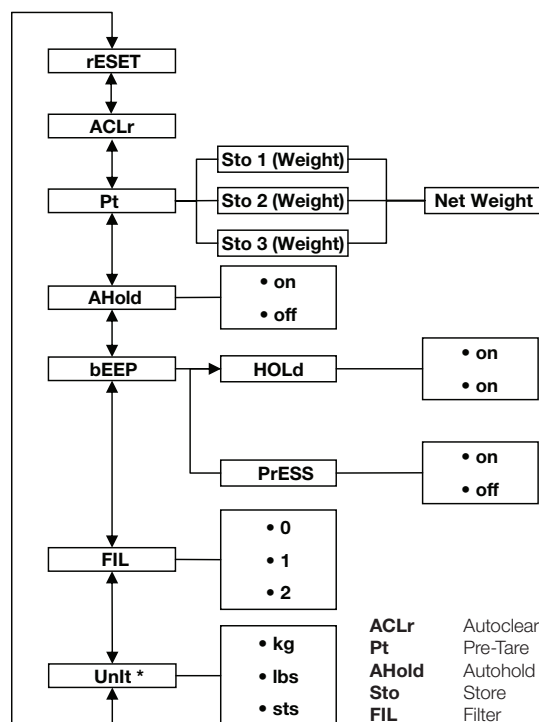

* Básculas no calibradas

4.5 Navegar por el menú

AHOLD

FIL

FIL 0

FIL 2

1. Encienda la báscula.
2. Mantenga pulsada la tecla de flecha ▼ hasta que se abra el menú.
⇒ Se muestra el último punto seleccionado del menú (aquí: autohold **AHOLD**).
3. Pulse una de las teclas de flecha tantas veces como sea necesario hasta que en el visor aparezca el punto del menú que se desee (aquí: filtrado **FIL**).
4. Confirme la selección con la tecla ↵.
⇒ Se muestra el ajuste actual del punto del menú o un submenú (aquí: nivel **0**).
5. Para modificar el ajuste, pulse la tecla ▲ o la tecla ▼ hasta que se muestre el ajuste deseado (aquí: nivel **2**).
6. Confirme la selección con la tecla ↵.
⇒ El menú se cierra.
7. Para realizar otros ajustes, vuelva a acceder al menú y proceda del modo descrito.

NOTA

El menú se cierra si no se pulsa ninguna tecla durante aprox. 24 segundos.

5 PUESTA EN FUNCIONAMIENTO DEL APARATO

5.1 Volumen de suministro

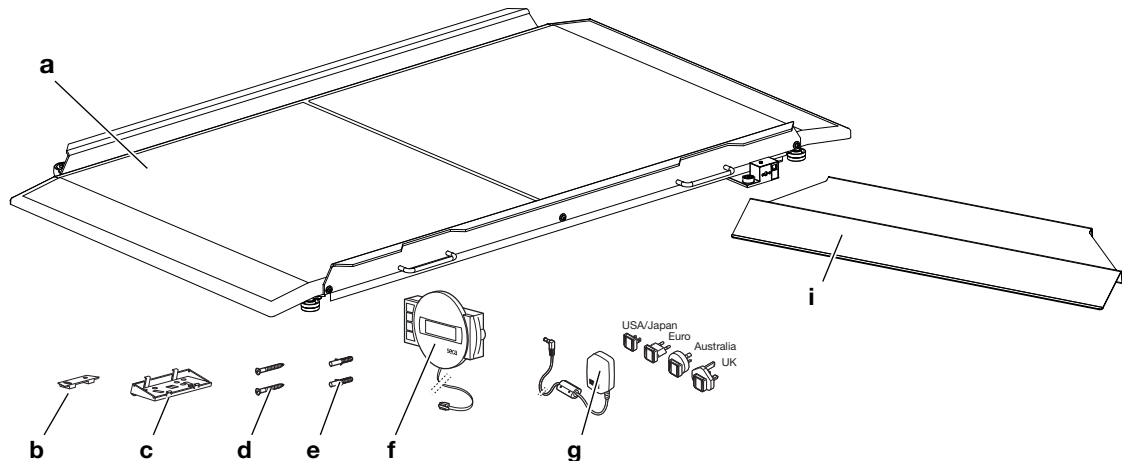

Pos.	Componente	Uds.
a	Plataforma de pesaje	1
b	Soporte de pared	1
c	Adaptador angular	1
d	Tornillos, 3 x 35 mm	2
e	Taco Ø 5 mm	2
f	Carcasa del visor con cable de conexión	1
g	Fuente de alimentación con adaptadores (dependiendo del modelo: fuente de alimentación con euroconector)	1
i	Rampa	2
-	Instrucciones de uso, sin figura	1

5.2 Montaje de las rampas

- Monte las rampas suministradas tal como se describe en las instrucciones de montaje correspondientes.

5.3 Dejar la carcasa del visor lista para funcionar (visor de sobremesa)

¡ATENCIÓN!

Daños en el aparato

El adaptador angular no se puede volver a soltar después del montaje.

- Cerciórese **antes** del montaje de que la carcasa del visor se va a colocar sobre una mesa.

Montar el adaptador angular

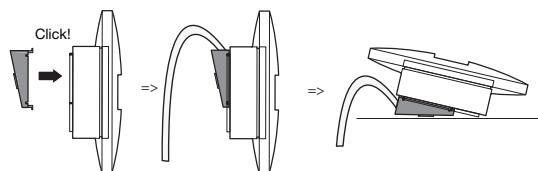

1. Coloque el adaptador angular en la posición indicada en la carcasa del visor.
2. Asegúrese de que el cable de conexión pase por dentro de la ranura guía del adaptador angular.
3. Presione el adaptador angular sobre la carcasa del visor hasta que se oiga cómo las cuatro lengüetas encajan.

Conectar el cable de conexión a la plataforma

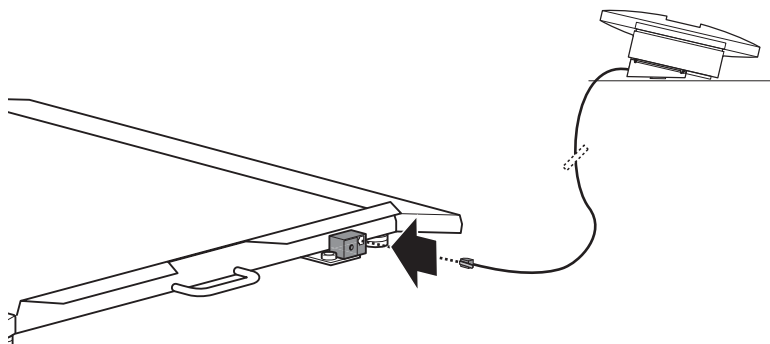

¡ATENCIÓN!

Medición errónea por transmisión parcial de fuerza

Si el cable de la carcasa del visor toca la plataforma de pesaje puede ocurrir que se mida incorrectamente el peso del paciente.

- Coloque el cable de forma que no pueda tocar la plataforma de pesaje.

NOTA

A la hora de seleccionar la ubicación, tenga en cuenta la longitud del cable de conexión.

1. Coloque la báscula sobre una superficie firme y plana.
2. Enchufe el cable de conexión a la conexión del visor de la báscula.
3. Coloque la carcasa del visor sobre una superficie de trabajo.

5.4 Dejar la carcasa del visor lista para funcionar (montaje mural)

¡ATENCIÓN!

Daños en el aparato

El adaptador angular no se puede volver a soltar después del montaje.

- Cerciérese **antes** del montaje de que el visor remoto por cable se va a montar en una pared.

Montar el adaptador angular

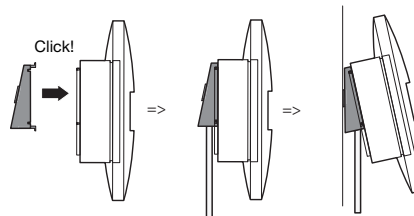

1. Coloque el adaptador angular en la posición indicada en la carcasa del visor.
2. Asegúrese de que el cable de conexión pase por dentro de la ranura guía del adaptador angular.
3. Presione el adaptador angular sobre la carcasa del visor hasta que se oiga cómo las cuatro lengüetas encajan.

Montaje del soporte de pared

Elija como lugar de montaje una pared con suficiente capacidad de carga. El volumen de suministro incluye tacos estándar para el montaje en mampostería maciza. Para paredes de otras características recomendamos utilizar tacos especiales adecuados.

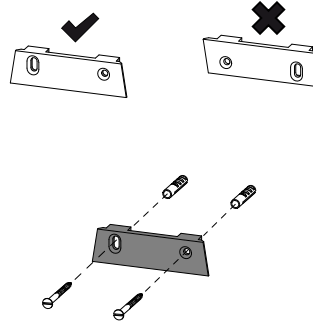

NOTA

A la hora de seleccionar la altura de montaje, tenga en cuenta la longitud del cable de conexión.

1. Dibuje los agujeros a la altura deseada de modo que estén horizontales entre sí.
2. Taladre los orificios con una broca de $\varnothing 5$ mm.
3. Introduzca los tacos en los taladros.
4. Atornille a la pared el soporte de pared con la orientación indicada.

Colocar la carcasa del visor en el soporte de pared

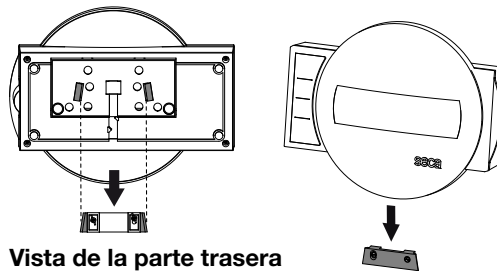

Vista de la parte trasera (diagrama esquemático)

- Coloque la carcasa del visor en el soporte de pared como se muestra en la imagen de arriba.

Conectar el cable de conexión a la plataforma

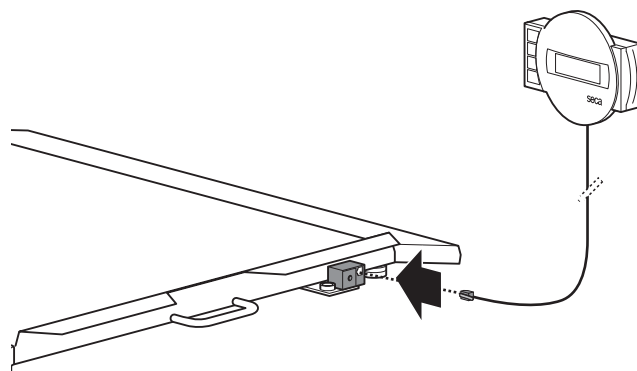

¡ATENCIÓN!**Medición errónea por transmisión parcial de fuerza**

Si el cable de la carcasa del visor toca la plataforma de pesaje puede ocurrir que se mida incorrectamente el peso del paciente.

- ▶ Coloque el cable de forma que no pueda tocar la plataforma de pesaje.

NOTA

A la hora de seleccionar la ubicación, tenga en cuenta la longitud del cable de conexión.

1. Coloque la báscula sobre una superficie firme y plana.
2. Enchufe el cable de conexión a la conexión del visor de la báscula.

5.5 Establecer el suministro de corriente

**¡ADVERTENCIA!****Daños personales y en el aparato debido a una fuente de alimentación incorrecta**

Las fuentes de alimentación habituales en el mercado pueden proporcionar una tensión más elevada de la que indican. El aparato de medición se puede sobrecalentar, incendiarse, fundirse o ponerse en cortocircuito.

- ▶ Utilice exclusivamente fuentes de alimentación originales de seca con tensión de salida regulada de 12 V.

1. En caso necesario, enchufe en la fuente de alimentación la clavija necesaria para su suministro de corriente.

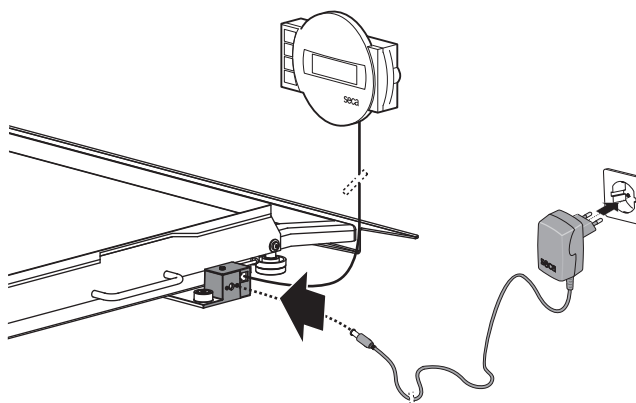
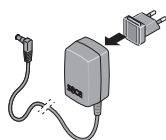

2. Enchufe la clavija del aparato de la fuente de alimentación en el zócalo de conexión de la báscula.
3. Enchufe la fuente de alimentación a una toma de corriente de la red.

5.6 Nivelar la báscula

**¡PRECAUCIÓN!****Mediciones erróneas en caso de aparatos colocados incorrectamente**

Los suelos blandos (por ejemplo, tarimas de madera) ceden con el peso del paciente y alteran el resultado de medición. Las condiciones ambientales incorrectas o una nivelación incorrecta causan errores de medición.

- ▶ Para obtener resultados de medición exactos, seleccione un lugar de instalación adecuado, con un suelo plano y firme.
- ▶ Utilice el aparato exclusivamente con las condiciones ambientales previstas que figuran en el apartado "Datos técnicos".
- ▶ Nivele el aparato antes de usarlo y después de cada cambio de emplazamiento.



¡PRECAUCIÓN!

Mediciones erróneas en caso de aparatos colocados incorrectamente

Si la plataforma de pesaje u otros componentes conectados (por ejemplo, rampas, apoyos o barandillas) entran en contacto con una pared o con algún objeto, se altera el resultado de medición.

- ▶ Coloque el aparato a suficiente distancia de las paredes y de cualquier objeto.

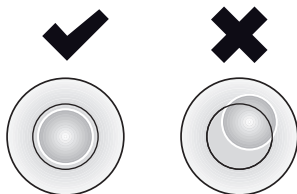
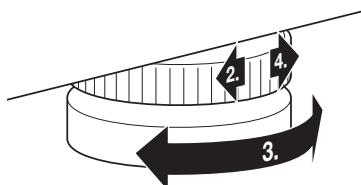

1. Coloque la báscula sobre una base firme y lisa.
2. Suelte las ruedas moleteadas.
3. Nivele el aparato girando los tornillos niveladores.
La burbuja de aire de la fiola debe encontrarse exactamente en el centro del círculo.
4. Apriete las ruedas moleteadas en el sentido de la flecha.
⇒ Los tornillos niveladores están asegurados contra el desajuste.

5.7 Mover la báscula



¡ADVERTENCIA!

Lesiones en caso de vuelco del aparato

- ▶ La báscula debe transportarse siempre entre dos personas.
- ▶ Transporte la báscula con cuidado para evitar que vuelque o que golpee a alguien.
- ▶ Guarde la báscula en un lugar seguro y evite que vuelque. No deje la báscula en posición vertical sin asegurarla.

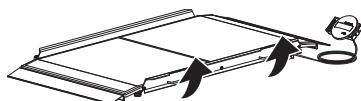

1. Desenchufe la fuente de alimentación de la toma de corriente.
2. Desconecte la clavija del aparato de la fuente de alimentación del zócalo de conexión de la báscula.
3. Dado el caso, retire la carcasa del visor del soporte de pared.
4. Inclíne el aparato hasta que se pueda mover libremente sobre las ruedas.
5. En esa posición, desplace el aparato hasta el lugar de instalación o almacenamiento que desee.

5.8 Configurar la conexión de datos (opcional)

Si desea configurar una conexión de datos a través de **seca connect 103** y **seca 452**, póngase en contacto con el técnico de su hospital, el administrador informático o el seca Service.

6 MANEJO

6.1 Indicaciones de seguridad



¡ADVERTENCIA!
Lesiones en caso de caída

- ▶ Preste atención a las rampas, los bordes y la protección de paso al empujar el medio de transporte sobre la plataforma de pesaje.
- ▶ Asegúrese de que los frenos de los equipos de transporte de pacientes estén accionados durante el proceso de pesaje.



¡ADVERTENCIA!
Lesiones en caso de caída

Los pacientes en sillas de ruedas motorizadas pueden subir a la plataforma de pesaje demasiado rápido o con un ángulo incorrecto y caerse.

- ▶ Ayude a los pacientes en sillas de ruedas motorizadas a subir a la plataforma de pesaje. Los pacientes no deben subir a la plataforma de pesaje por sí solos.



¡ADVERTENCIA!
Lesiones en caso de caída/daños en el aparato

- ▶ Si el equipo de transporte de pacientes tiene un mecanismo de bloqueo rápido o piezas similares cerca del suelo, asegúrese de que estas piezas no queden atrapadas en la báscula ni rayen la plataforma de pesaje.



¡ADVERTENCIA!
Medición errónea (equipo de transporte de pacientes)

- ▶ Asegúrese de que todas las ruedas del medio de transporte de pacientes estén sobre la superficie sensible al pesaje y que nada toque la pared durante la medición.
- ▶ Asegúrese de que las ruedas de los medios de transporte de pacientes no estén colocadas en las uniones entre la plataforma de pesaje y las rampas (adicionalmente para las básculas de cama: entre las dos plataformas de pesaje) y generen así transmisiones parciales de fuerza (valores de medición incorrectos).



¡PRECAUCIÓN!
Medición errónea

- ▶ Ayude a los pacientes en sillas de ruedas (motorizadas) a subirse a la báscula para colocar la silla de ruedas correctamente. Los pacientes no deben medirse por sí mismos.



¡PRECAUCIÓN!
Daños personales/Medición errónea

- ▶ Lleve a cabo un control del funcionamiento del aparato antes de cada uso, tal como se describe el aparatado correspondiente de estas instrucciones de uso.

6.2 Pesar

Encender la báscula

- ▶ Pulse la tecla .
 - ⇒ Todos los elementos del visor se muestran brevemente y, a continuación, pone **SECA** en el visor.
 - ⇒ La báscula está lista para funcionar cuando **0.0** (modelo no calibrado: **0.00**) aparece en el visor.

Pesar pacientes



¡PRECAUCIÓN!

Lesiones en caso de caída

Las personas con motricidad limitada pueden caerse al subir a la plataforma de pesaje o al bajar de ella.

- ▶ Ayude a las personas con motricidad limitada cuando suban y bajen de la báscula.
- ▶ Utilice un medio de transporte de pacientes para subir a la plataforma de pesaje a las personas que no puedan mantenerse de pie sin ayuda.

✓ No hay peso sobre la plataforma de pesaje.

1. Inicie el proceso de pesaje:

- ▶ Transporte al paciente a la plataforma de pesaje con un medio de transporte de adecuado
- ▶ Pida al paciente que suba a la plataforma de pesaje

2. Pida al paciente que no se mueva.

3. Lea el resultado de medición.



NOTA

Para pesar a pacientes con motricidad limitada, tenga en cuenta el apartado → [Tarar peso adicional \(TARE\)](#), página 140. Para pesar a pacientes que no se pueden mover, tenga en cuenta el apartado → [Guardar peso adicional de forma continuada \(Pt\)](#), página 142.

Tarar peso adicional (TARE)

Con la función **TARE** puede evitar que un peso adicional influya en el valor del peso del paciente.

Esta función es adecuada para pacientes con motricidad limitada que no pueden estar de pie durante todo el proceso de pesaje. Puede pesar primero, p. ej., una silla de ruedas y tarar su peso en vacío. A continuación, se puede pesar al paciente sentado.

¡ATENCIÓN!

Medición errónea por transmisión parcial de fuerza

Si un peso adicional, toca la superficie sobre la que se sitúa la báscula, el peso no se medirá correctamente.

- ▶ Asegúrese de que los pesos adicionales se sitúan exclusivamente sobre la plataforma de pesaje de la báscula.

1. Encienda la báscula.

2. Coloque la silla de ruedas sobre la báscula.

3. Mantenga pulsada la tecla de flecha ▲ **hold/tare** hasta que aparezca el mensaje **NET** en la indicación.

4. Espere hasta que la indicación deje de parpadear y en su lugar aparezca **0.0**.
⇒ El peso de la silla de ruedas se ha tarado.

5. Lleve al paciente a la plataforma de pesaje y ayúdelo a sentarse en la silla de ruedas.

6. Pida al paciente que no se mueva.

⇒ Se indicará el peso del paciente.

7. Lea el resultado de medición.

8. Para desactivar la función **TARE**, pulse la tecla de flecha ▲ **hold/tare** hasta que desaparezca el mensaje **NET**, o desconecte la báscula.



NOTA

Al peso máximo que se puede indicar se le resta el peso de los objetos a tarar.

Indicación continua del resultado de medición (HOLD)

Si activa la función **Hold**, el peso se sigue indicando después de descargar la báscula. De este modo puede atender al paciente antes de anotar el peso.

✓ No hay peso en la báscula.

1. Encienda la báscula.

2. Pese al paciente como se describe en el apartado → [Pesar pacientes, página 140](#).
3. Pulse brevemente la tecla de flecha ▲ **hold/tare**.
4. Espere hasta que deje de parpadear el valor de peso.
 - ⇒ Se muestran el símbolo ⚠ (función no calibrable) y el mensaje **HOLD**.
 - ⇒ El paciente puede bajar de la plataforma de pesaje y el valor del peso sigue mostrándose.
5. Para desactivar la función, pulse brevemente la tecla de flecha ▲ **hold/tare**.
 - ⇒ Desaparecen el símbolo ⚠ y el mensaje **HOLD**.
 - ⇒ El valor del peso ya no se muestra.

**NOTA**

Si está activada la función Autohold, el peso se indica automáticamente de forma continua hasta que la báscula se desconecta o es desconectada, ver → [Activar la función Autohold \(AHOLD\), página 143](#).

Determinación del índice de masa corporal

El índice de masa corporal es una relación entre la estatura y el peso corporal. Para ello debe introducirse manualmente la estatura del paciente. A partir del valor introducido y el peso medido, el aparato calcula el IMC.

Puede guardar en la memoria la estatura de cinco pacientes como máximo para que los valores estén disponibles rápidamente para mediciones reiteradas.

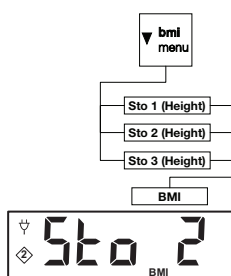

✓ No hay peso en la báscula.

1. Encienda la báscula.
2. Pulse brevemente la tecla de flecha ▼ **bmi/menu**.
 - ⇒ Aparece el mensaje **BMI**.
 - ⇒ Se muestra el último puesto de memoria utilizado (aquí el puesto de memoria 2).
3. Tiene las siguientes opciones para continuar:
 - ▶ Aceptar el puesto de memoria
 - ▶ Seleccionar otro puesto de memoria: pulse la tecla ▲ o ▼
4. Confirme el ajuste con la tecla ↵.
 - ⇒ En el visor parpadean flechas.
 - ⇒ Se muestra la última estatura guardada en el puesto de memoria seleccionado.
5. Tiene las siguientes opciones para continuar:
 - ▶ Aceptar valor
 - ▶ Modificar valor: pulse la tecla ▲ o ▼
6. Confirme el ajuste con la tecla ↵.
 - ⇒ La estatura introducida se guarda en la memoria y se puede seleccionar de nuevo para volver a calcular el IMC.

NOTA

Anote el puesto de memoria y la estatura asignada para poder seleccionar de nuevo el valor y volver a calcular el IMC.

7. Pese al paciente como se describe en el apartado “Pesar pacientes”.
 - ⇒ Se calcula automáticamente el IMC del paciente y se visualiza.
8. Para desactivar la función IMC pulse brevemente la tecla ↵.

La báscula dispone de dos márgenes de pesaje. En el margen de pesaje 1 (→|1|←) está disponible una indicación de peso más precisa. En el margen de pesaje 2 (→|2|←) puede utilizar el peso máximo de la báscula.

Después de encender la báscula está activo el margen de pesaje 1.

Si se sobrepasa un determinado peso, la báscula cambia automáticamente al margen de pesaje 2.

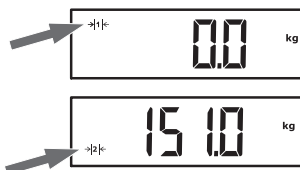
Conmutación del margen de pesaje (modelos calibrados)

- ▶ Para volver al margen de pesaje 1, descargue completamente la báscula.
 - ⇒ El margen de pesaje 1 vuelve a estar activo.

Desconectar la báscula

- ▶ Pulse la tecla .

6.3 Otras funciones (menú)

Borrar automáticamente valores guardados (ACLr)

Los resultados de medición anticuados producen un cálculo erróneo del IMC. Puede configurar el aparato de manera que los resultados de medición se borren automáticamente después de 5 minutos.

NOTA

En algunos modelos esta función está activada de fábrica. Puede desactivar la función.





1. Seleccione en el menú el punto de menú **ACLr**.
2. Confirme la selección.
 - ⇒ Se muestra el ajuste del momento.
3. Seleccione el ajuste que desee:
 - **On**
 - **OFF**
4. Confirme la selección.
 - ⇒ El menú se cierra.

Guardar peso adicional de forma continuada (Pt)

La función **Pre-Tare** es adecuada para pacientes que no se pueden mover y que deben pesarse, por ejemplo, en una silla de ruedas. Puede guardar el peso en vacío de la silla de ruedas independientemente de un proceso de pesaje. Durante el proceso de pesaje, puede seleccionar el peso en vacío de la silla de ruedas y restarlo automáticamente del resultado de medición.

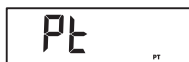
El aparato dispone de tres puestos de memoria para valores de peso. Puede guardar diferentes valores de peso y seleccionarlos por separado en función de la situación inicial, de modo que se resten automáticamente del resultado de medición.



1. Seleccione en el menú el punto de menú **Pt**.
2. Confirme la selección.
 - ⇒ Se muestra el último puesto de memoria utilizado.
3. Tiene las siguientes opciones para continuar:
 - ▶ Aceptar el puesto de memoria
 - ▶ Seleccionar otro puesto de memoria: pulse la tecla ▲ o ▼



4. Confirme la selección.
 - ⇒ En el visor parpadean flechas.
 - ⇒ Se muestra el peso adicional guardado en el puesto de memoria seleccionado.
5. Tiene las siguientes opciones para continuar:
 - ▶ Aceptar valor
 - ▶ Modificar valor: pulse la tecla ▲ o ▼

NOTA

Si introduce el valor **0**, la función se desactiva. En el visor ya no aparece el mensaje **Pt**.



6. Confirme la selección.
7. Desplace al paciente a la báscula.
 - ⇒ Se indicará el peso del paciente.
 - ⇒ El peso adicional guardado se ha restado automáticamente.
8. Para desactivar la función, vuelva a seleccionar en el menú el punto de menú **Pt**.
9. Confirme la selección.
 - ⇒ La función está desactivada.
 - ⇒ El menú se cierra.

NOTA

Si apaga la báscula, se desactivará la función. En el visor ya no aparecerá el mensaje **Pt** cuando se vuelva a encender.

Activar la función Autohold (AHOLD)

Si activa la función **Autohold**, en cada pesaje el resultado de medición se sigue indicando después de retirar el peso de la báscula. Ya no es necesario activar manualmente la función **Hold** en cada pesaje.

NOTA

En algunos modelos esta función está activada de fábrica. Puede desactivar la función.



1. Seleccione en el menú el punto de menú **AHOLD**.
2. Confirme la selección.
⇒ Se muestra el ajuste del momento.
3. Seleccione el ajuste que desee:
 - **On**
 - **OFF**
4. Confirme la selección.
⇒ El ajuste se aplica.
⇒ El menú se cierra.

Activar/desactivar tonos de señal (bEEP)

Para algunas funciones del aparato puede seleccionar tonos de señal:



1. Seleccione en el menú el punto de menú **bEEP**.
2. Confirme la selección.
3. Seleccione un punto del menú:
 - **PrESS**: tono de señal al pulsar una tecla
 - **HOLD**: tono de señal con un valor estable del peso
4. Confirme la selección.
⇒ Se muestra el ajuste del momento.
5. Seleccione el ajuste que desee:
 - **On**
 - **OFF**
6. Confirme la selección.
⇒ El ajuste se aplica.
⇒ El menú se cierra.

Ajustar filtrado (FIL)

Con el filtrado (**FIL** = Filter) puede reducir las interferencias a la hora de calcular el peso. El ajuste seleccionado influye en la sensibilidad con la cual reacciona la indicación del peso a movimientos del paciente, y en el lapso de tiempo hasta que la función **Hold** muestre de forma permanente un valor de peso (valor **Hold**).

Ajuste (FIL)	Sensibilidad	Cálculo del valor Hold
0	Sensible	Lento
1	Medio	Medio
2	Retardado	Rápido

NOTA

Con el ajuste **0** es posible que, con pacientes con poca estabilidad, no se indique permanentemente ningún valor de peso a pesar de que esté activada la función **Hold**.

Con el ajuste **2** existe la mayor desviación entre el valor de peso indicado y efectivo.



1. Seleccione en el menú el punto de menú **FIL**.
2. Confirme la selección.
⇒ Se muestra el ajuste del momento.

3. Seleccione un nivel de filtrado.
4. Confirme la selección.
 - ⇒ El ajuste se aplica.
 - ⇒ El menú se cierra.

**Modelos no calibrados:
cambiar la unidad de peso
(UnIt)**

Puede elegir la unidad en la que debe mostrarse el peso.



**¡PRECAUCIÓN!
Peligro para el paciente**

A fin de evitar interpretaciones erróneas, los resultados de medición solo pueden indicarse y utilizarse exclusivamente para fines médicos en unidades SI (kilogramos/gramos, metros/centímetros). Algunos aparatos ofrecen la posibilidad de mostrar los resultados de medición en otras unidades. Esta es únicamente una función adicional.

- ▶ Utilice los resultados de medición en unidades SI exclusivamente.
- ▶ Usted, como usuario, es el único responsable de la utilización de los resultados de las mediciones en unidades distintas de las del SI.

Un It

gr

LbS

1. Seleccione en el menú el punto de menú **UnIt**.
2. Confirme la selección.
 - ⇒ Se muestra el ajuste del momento.
3. Seleccione la unidad en la que debe mostrarse el peso:
 - Kilogrammos/gramos (**gr**)
 - Libras (**lBS**)
 - Stones (**sts**)
4. Confirme la selección.
 - ⇒ El ajuste se aplica.
 - ⇒ El menú se cierra.

**Restablecer la
configuración de fábrica
(rESEt)**

Para las siguientes funciones puede restablecer la configuración de fábrica:

Función	Configuración de fábrica
Autohold (AHOLd)	dependiendo del modelo
Tono de señal (PrESS)	OFF
Tono de señal (HOLd)	On
Filtrado (FIL)	0
Autoclear (ACLr)	dependiendo del modelo
Pre-Tara (Pt)	0 kg
Altura para el índice de masa corporal (bMI)	170 cm
Unidad, peso (UnIt)	kg (gr)

rESEt

1. Seleccione en el menú el punto de menú **rESEt**.
2. Confirme la selección.
 - ⇒ El menú se cierra.
3. Apague la báscula.
 - ⇒ La configuración de fábrica se restablece y estará disponible cuando se encienda la báscula.

7 PREPARACIÓN HIGIÉNICA

¡ADVERTENCIA! Electrocución

El aparato no se desconecta de la corriente cuando se pulsa la tecla CON/DES y se apaga la pantalla. Si se utilizan líquidos en el aparato, puede producirse una electrocución.

- ▶ Antes de realizar la preparación higiénica del aparato, asegúrese de que esté apagado.
- ▶ Antes de cada preparación higiénica, saque el enchufe de la toma de corriente.
- ▶ Asegúrese de que no penetre ningún líquido en el aparato.

¡ADVERTENCIA! Peligro de infección

- ▶ Realice regularmente un acondicionamiento higiénico del aparato, tal y como se describe en este apartado.

¡ATENCIÓN! Daños en el aparato

Los productos de limpieza y desinfectantes inadecuados pueden dañar las superficies delicadas del aparato y afectar a la capacidad de manejo.

- ▶ No utilice productos de limpieza corrosivos o abrasivos.
- ▶ No utilice disolventes orgánicos (p. ej., alcohol o gasolina).

7.1 Limpieza

- ▶ En caso necesario, humedezca un paño suave con una solución jabonosa suave para limpiar el aparato.

7.2 Desinfección

1. Desinfecte el aparato a intervalos regulares con un desinfectante adecuado para superficies sensibles y vidrio acrílico (p. ej., etanol al 70 %).
2. Siga las instrucciones de uso para el desinfectante.
3. Desinfecte el aparato:
 - ▶ Humedezca un paño suave con desinfectante y limpie el aparato con él.
 - ▶ Observe los intervalos, ver tabla:

Intervalo	Componente
Antes y después de cada medición	Plataforma de pesaje
En caso necesario	Visor, teclado

7.3 Esterilización

No está permitida la esterilización del aparato.

8 CONTROL DEL FUNCIONAMIENTO

- Realice un control del funcionamiento antes de cada uso.

Un control del funcionamiento completo incluye:

- Examen visual para detectar daños mecánicos
- Comprobación de la orientación del aparato
- Examen visual y comprobación del funcionamiento de los elementos de visualización
- Comprobación visual de todos los elementos de mando representados en el apartado "Vista general"
- Comprobación del funcionamiento de los accesorios opcionales

Si se detecta algún error o divergencia durante el control del funcionamiento, intente, en primer lugar, subsanar el error con ayuda del apartado "Corrección de averías" de este documento.



¡PRECAUCIÓN!

Daños personales

Si durante el control del funcionamiento detecta algún error o divergencia que no se pueda subsanar con ayuda del apartado "Corrección de averías" de este documento, no utilice el aparato.

- Lleve el aparato al seca Service o a un socio de servicio técnico autorizado para que su reparación.
- Tenga en cuenta el capítulo "Mantenimiento" de este documento.

9 CORRECCIÓN DE AVERÍAS

¡ATENCIÓN!

Funcionamiento defectuoso

Si el aparato está equipado con el módulo de interfaz externo opcional **seca 452** y está conectado al software **seca connect 103**, pueden aparecer imágenes y mensajes de error que no se describen aquí.

- Observe las instrucciones de uso del sistema **seca 103/452**.

En caso de que se produjeran averías durante el manejo del aparato, intente primero solucionarlas usted mismo con la ayuda de la siguiente tabla. Si la avería persiste, consulte al seca Service.

Avería	Causa	Solución
Al colocar un peso no aparece ninguna indicación de peso.	El aparato no tiene alimentación eléctrica.	<ul style="list-style-type: none"> • Encender el aparato. • Conectar la fuente de alimentación.
Antes del pesaje no aparece 0.0 (modelos calibrados)/ 0.00 (modelos no calibrados).	El peso se colocó antes de encender el aparato.	<ul style="list-style-type: none"> • Retirar el peso del aparato. • Apagar y volver a encender el aparato.
Antes del pesaje aparece - - - - -.	El peso se colocó antes de encender el aparato.	<ul style="list-style-type: none"> • Retirar el peso del aparato. • Apagar y volver a encender el aparato.
La indicación de peso parpadea.	No se ha detectado todavía un valor del peso estable.	<ul style="list-style-type: none"> • Está activada una de las funciones siguientes: Hold, Autohold, Tare. Esperar hasta que el aparato haya detectado un valor del peso estable. La indicación deja de parpadear. • Retirar el peso del aparato, esperar hasta que aparezca 0.0/0.00 y pesar de nuevo.

Avería	Causa	Solución
Resultados de medición no plausibles.	El paciente se ha movido demasiado durante la medición.	Retirar el peso del aparato, esperar hasta que aparezca 0.0/0.00 y repetir el proceso de medición.
Uno de los segmentos del visor se visualiza continuamente o no se visualiza nunca.	El visor está defectuoso.	Llamar al seca Service.
Aparece StOP .	Se ha superado el peso máximo.	Retirar el peso del aparato.
Aparece tEMP .	La temperatura ambiente de la báscula es demasiado elevada o demasiado baja.	<ul style="list-style-type: none"> • Utilizar el aparato exclusivamente con las condiciones ambientales previstas (Datos técnicos generales). • Después del transporte o almacenamiento, esperar unos 15 minutos antes de encender el aparato.
El aparato ya no reacciona al pulsar teclas.	El aparato se encuentra en un estado indefinido después de realizar entradas no plausibles.	<ul style="list-style-type: none"> • Desenchufar la fuente de alimentación de la toma de corriente. • Esperar aprox. 1 minuto. • Conectar la fuente de alimentación a la toma de corriente; la báscula y el visor multifuncional se encienden automáticamente.
	Pulsador defectuoso.	Llamar al seca Service.

10 MANTENIMIENTO

10.1 Básculas calibradas



¡PRECAUCIÓN!

Mediciones erróneas por falta de calibrado o calibrado inadecuado

- ▶ Encargue el calibrado únicamente a personal autorizado.
- ▶ Cuando uno o varios sellos de seguridad están dañados debe realizarse una calibrado.

seca recomienda realizar un mantenimiento antes de calibrar el aparato.



¡PRECAUCIÓN!

El mantenimiento incorrecto puede provocar mediciones erróneas

- ▶ Los trabajos de mantenimiento y reparación del aparato debe realizarlos únicamente el seca Service o un socio de servicio técnico autorizado.
- ▶ Encontrará a su socio de servicios más cercano en www.seca.com; también puede enviar un correo electrónico a service@seca.com.

Encargue el calibrado a personas autorizadas de acuerdo con las disposiciones legales nacionales vigentes.

Un calibrado es necesario en cualquier caso cuando uno o varios sellos de seguridad están dañados o el contenido del contador no coincide con el número del sello válido del contador. Si los sellos de seguridad están dañados, póngase en contacto directamente con el seca Service.

Los calibrados solo pueden ser realizados por organismos autorizados. Para garantizar esta condición, la báscula está equipada con un contador que registra cualquier modificación de los datos relevantes de la técnica de calibrado.

Si quiere comprobar si la báscula está calibrada correctamente, proceda de la siguiente manera:

1. Asegúrese de que el aparato está apagado.
2. Mantenga pulsada cualquier tecla y encienda la báscula.
⇒ El contenido actual del contador de calibrado parpadea durante unos segundos en el visor.
3. Compare el contenido indicado del contador de calibrado con el número indicado en el sello del contador de calibrado.

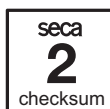

Para un calibrado válido los dos números deben coincidir. Si el sello y el contador no coinciden, se debe realizar un calibrado. Diríjase a su socio de servicios o al seca Service. Cuando se realiza el calibrado se utiliza un sello de calibrado nuevo y actualizado para marcar el estado del contador de calibrado. La persona autorizada para el calibrado asegura este sello con un sello adicional. El sello de calibrado se puede solicitar al seca Service.

10.2 Báscula sin calibrar

El producto debe colocarse correctamente y someterse a un mantenimiento regular. seca recomienda, según la frecuencia de uso, realizar las tareas de mantenimiento en intervalos de 3 a 5 años.



¡PRECAUCIÓN!



El mantenimiento incorrecto puede provocar mediciones erróneas

- ▶ Los trabajos de mantenimiento y reparación del aparato debe realizarlos únicamente el seca Service o un socio de servicio técnico autorizado.
- ▶ Encontrará a su socio de servicio técnico más cercano en www.seca.com.

11 DATOS TÉCNICOS

11.1 Datos técnicos generales

Parámetro	Valor
Dimensiones, en total <ul style="list-style-type: none"> • Profundidad • Anchura (incl. rampas) • Altura 	911 mm 1681 mm 93 mm
Dimensiones, plataforma de pesaje <ul style="list-style-type: none"> • Profundidad • Anchura • Altura 	800 mm 1465 mm 57 mm
Peso (incl. rampas)	aprox.49 kg
Altura de los números, visor	25 mm
Condiciones de entorno, operación <ul style="list-style-type: none"> • Temperatura • Presión de aire • Humedad del aire 	de +10 °C a +40 °C / de +50 °F a 104 °F 700 – 1060 hPa 30 % – 80 % sin condensación
Condiciones del entorno, almacenamiento/transporte <ul style="list-style-type: none"> • Temperatura • Presión de aire • Humedad del aire 	de -10 °C a +65 °C / de +14 °F a 149 °F 700 – 1060 hPa 0 % – 95 % sin condensación
Producto sanitario según el reglamento (UE) 2017/745	Clase I con función de medición

Parámetro	Valor
CEI 60601-1: Aparato electromédico, tipo B	
Tipo de protección según CEI 60529	IP20
Modo de funcionamiento	Funcionamiento continuo
Vida útil, desde la puesta en funcionamiento ^a	Como mínimo 10 años
Elementos de aplicación según CEI 60601-1	Plataforma de pesaje, carcasa del visor, teclado de membrana, visor
Fuente de alimentación <ul style="list-style-type: none"> Tensión de alimentación Consumo de electricidad Aparato con aislamiento de protección, clase de protección II (CEI 60601-1) Tensión de red Frecuencia de la red 	12 V aprox. 20 mA  100 V – 240 V 50 Hz – 60 Hz

^a Vida útil mínima si se utiliza correctamente y se realiza el mantenimiento dentro de los plazos. Los productos seca suelen tener una vida útil considerablemente más larga.

11.2 Medición del peso

Modelo calibrado	
Calibrado según la directiva 2014/31/UE	Clase III
Peso máximo <ul style="list-style-type: none"> Margen de pesaje 1 Margen de pesaje 2 	200 kg 300 kg
Peso mínimo <ul style="list-style-type: none"> Margen de pesaje 1 Margen de pesaje 2 	2 kg 4 kg
División de precisión <ul style="list-style-type: none"> Margen de pesaje 1 Margen de pesaje 2 	100 g 200 g
Campo de tara	300 kg (substractivo)
Precisión en el primer calibrado <ul style="list-style-type: none"> Margen de pesaje 1: < 50 kg Margen de pesaje 1: de 50 kg a 200 kg Margen de pesaje 2: < 100 kg Margen de pesaje 2: de 100 kg a 300 kg 	±50 g ±100 g ±100 g ±200 g

Modelo no calibrado	
Peso máximo	360 kg/800 lb/57 st
Peso mínimo	1 kg
División	50 g/0,1 lb
Campo de tara	360 kg/800 lb/57 st (substractivo)

Modelo no calibrado	
Precisión <ul style="list-style-type: none"> • < 67 kg • de 67 kg a 360 kg • < 147,7 lb • de 147,7 lb a 800 lb • < 10,55 st • de 10,55 st a 57 st A 20 °C de temperatura ambiente y 45 % de humedad del aire	±100 g ±0,15 % ±0,2 lb ±0,15 % ±0,2 lb ±0,15 %

12 ACCESORIOS OPCIONALES Y PIEZAS DE RECAMBIO

Accesorio/pieza de recambio	Número de artículo
Fuente de alimentación con enchufe con euroconector: 230 V~ /50 Hz/12 V= / 130 mA	68 32 10 252
Fuente de alimentación conmutada con adaptadores: <ul style="list-style-type: none"> • Entrada: 100 V – 240 V~, 50 Hz – 60 Hz • Salida: 12 V= / 0,98 A 	68 32 10 265 009
Fuente de alimentación conmutada con adaptadores: <ul style="list-style-type: none"> • Entrada: 100 V – 240 V~, 50 Hz – 60 Hz • Salida: 12 V= / 0,6 A 	68 32 10 270 009
Rampa seca 470	470 0000 009
Soporte para cabezal de visor seca 472	472 0000 004
Accesorios para integración a través de WiFi/LAN <ul style="list-style-type: none"> • Módulo de interfaz externo seca 452 • Software seca connect 103 • Escáner del código de barras (producto sanitario) 	452 0000 009 Estará disponible en el marco de proyectos de integración No se puede pedir a través de seca, consultar las recomendaciones en las instrucciones de uso del sistema seca 103/452

13 ELIMINACIÓN DEL APARATO



No elimine el aparato tirándolo a la basura doméstica. El aparato debe eliminarse correctamente como residuo electrónico. Tenga en cuenta las disposiciones nacionales respectivas. Para obtener más información, diríjase al seca Service a través un socio de servicio técnico autorizado.

14 GARANTÍA

Se aplica un plazo de garantía de dos años a partir del suministro, por los defectos debidos a fallos del material o de fabricación. Todas las piezas móviles como, por ejemplo, pilas, cables, fuentes de alimentación, baterías recargables, etc. están excluidas de la garantía. Los defectos incluidos en la garantía se subsanarán para el cliente previa presentación del justificante de compra. No es posible tener en cuenta otras reclamaciones. Los gastos de transporte de envío y devolución son a cargo del cliente si el aparato se encuentra en un lugar distinto a la sede del cliente. En caso de producirse daños durante el transporte, los derechos de garantía solo son válidos si

para el transporte se ha empleado el embalaje original completo y el aparato se ha protegido y sujetado conforme al estado del embalaje original. Por este motivo, conserve todas las piezas del embalaje.

No se prestará la garantía si el aparato ha sido abierto por personas que no hayan sido autorizadas expresamente para ello por seca.

En caso de reclamaciones de garantía, póngase en contacto con su filial de seca o con el distribuidor al que le ha adquirido el producto.

15 DECLARACIÓN DE CONFORMIDAD



Por la presente, seca gmbh & co. kg declara que el producto cumple las disposiciones de las directivas y reglamentos europeos aplicables. Puede consultar la declaración de conformidad completa en www.seca.com.

ÍNDICE





1 Sobre este documento	153	5.5	Providenciar a alimentação de energia	167
1.1 Representação no texto	153	5.6	Alinhar a balança	167
1.2 Representações em gráficos	153	5.7	Deslocar a balança	168
1.3 Aparelhos nesse documento	153	5.8	Configurar a conexão de dados (opcional)	168
1.3.1 Aparelhos nesse documento	153	6 Operação	169	
2 Descrição do aparelho	154	6.1	Instruções de segurança	169
2.1 Finalidade de utilização	154	6.2	Pesar	169
2.2 Contraindicações	154		Ligar a balança	169
2.3 Benefício clínico	154		Pesar o paciente	170
2.4 Grupo-alvo de pacientes	154		Tarar o peso adicional (TARE)	170
2.5 Qualificação do usuário	154		Indicar permanentemente o resultado da medição (HOLD)	170
Montagem	154		Determinar o índice de massa corporal ...	171
Operação	154		Comutar faixa de pesagem (modelos calibrados)	171
Administração/operação da rede	154		Desligar a balança	172
2.6 Descrição do funcionamento	154	6.3	Outras funções (menu)	172
Medir peso	154		Apagar os valores salvos automaticamente (ACLR)	172
Módulo de interface externo (acessórios opcionais)	154		Salvar permanentemente o peso adicional (Pt)	172
Software seca connect 103 (acessórios opcionais)	154		Ativar a função Autohold (AHOld)	173
			Ativar/desativar os sinais sonoros (bEEP)	173
			Ajustar amortecimento (FIL)	173
			Modelos não calibrados: Comutar unidade de peso (Unit)	174
			Restabelecer definições de fábrica (rESEt)	174
3 Instruções de segurança	155	7 Procedimentos de higiene	175	
3.1 Instruções de segurança neste manual de instruções de utilização	155	7.1	Limpeza	175
3.2 Instruções de segurança básicas	155	7.2	Desinfecção	175
Manuseio do aparelho	155	7.3	Esterilização	176
Eliminação do risco de choque elétrico ...	156	8 Controle do funcionamento	176	
Prevenção contra ferimentos e infecções	156	9 Eliminação de erros	176	
Eliminação do risco de danos do aparelho	157	10 Manutenção	177	
Uso dos resultados de medição	158	10.1	Balanças calibradas	177
Manuseio do material da embalagem	158	10.2	Balanças não calibradas	178
4 Visão geral	159	11 Dados técnicos	178	
4.1 Elementos de comando	159	11.1	Dados técnicos gerais	178
4.2 Símbolos no mostrador	160	11.2	Pesagem	179
4.3 Indicadores no aparelho e na placa de características	160	12 Acessórios opcionais e peças de reposição	180	
4.4 Estrutura do menu	163	13 Descartar aparelho	180	
4.5 Navegar no menu	163	14 Garantia	181	
5 Colocar o aparelho em funcionamento	164	15 Declaração de conformidade	181	
5.1 Escopo de fornecimento	164			
5.2 Montar rampas	164			
5.3 Preparar a caixa do mostrador para o funcionamento (mostrador de mesa)	164			
Montar o adaptador angular	165			
Conectar o cabo de ligação à plataforma	165			
5.4 Preparar a caixa do mostrador para o funcionamento (montagem na parede)	165			
Montar o adaptador angular	165			
Montar o suporte de parede	166			
Colocar a caixa do mostrador no suporte de parede	166			
Conectar o cabo de ligação à plataforma	166			

1 SOBRE ESTE DOCUMENTO

1.1 Representação no texto

Símbolo	Descrição
✓	Pré-requisito para instruções de manuseio
▶	Instrução de manuseio
1. 2.	Instruções de manuseio com sequência prescrita
a) b)	Passos de uma instrução de manuseio com sequência prescrita
⇒	Resultado de um manuseio
• •	Primeiro nível de uma lista
– –	Segundo nível de uma lista

1.2 Representações em gráficos

Símbolo	Descrição
	Indica direções de movimento do aparelho ou de componentes do aparelho
	Caminho de navegação nas representações de menus
	<ul style="list-style-type: none"> • Manuseio correto • Resultado de manuseio correto
	<ul style="list-style-type: none"> • Manuseio incorreto • Resultado de manuseio incorreto
	Fim de um procedimento, p. ex. a montagem de um componente

1.3 Aparelhos nesse documento

Este documento se aplica aos seguintes aparelhos:

- **seca 657**: Balança calibrada
- **seca 656**: Balança não calibrada

2 DESCRIÇÃO DO APARELHO

2.1 Finalidade de utilização

A balança multifuncional ajuda os médicos a tomarem decisões de diagnóstico ou terapêuticas com base no peso ou em alterações do peso.

2.2 Contraindicações

Não são conhecidas quaisquer contra-indicações.

2.3 Benefício clínico

A balança multifuncional ajuda os médicos a tomarem decisões de diagnóstico ou terapêuticas com base no peso medido. Sendo que a balança multifuncional apenas oferece um benefício clínico indireto.

Para um diagnóstico preciso, o médico deve realizar exames complementares.

2.4 Grupo-alvo de pacientes

A balança destina-se a pessoas de todas as idades (excetuando lactentes) que

- não excedam a capacidade máxima de peso da balança e
- estejam sentados em uma cadeira ou
- estejam deitados em uma maca ou cama ou
- conseguem se manter em pé autonomamente, sem ajuda, sobre a balança.

2.5 Qualificação do usuário

Montagem	Os aparelhos fornecidos parcialmente montados só podem ser montados por pessoas com as devidas qualificações, (p. ex. representante, técnico do hospital ou do seca Service).
Operação	O aparelho só pode ser operado por pessoas que possuam um treinamento formal na saúde ou da medicina.
Administração/operação da rede	O aparelho deve ser instalado e integrado a uma rede somente por administradores ou técnicos do hospital experientes.

2.6 Descrição do funcionamento

Medir peso	A determinação do peso é realizada com quatro células de carga.
Módulo de interface externo (acessórios opcionais)	Com a ajuda de um módulo de interface externo seca 452 (opcional) podem ser enviados dados através de uma conexão WLAN ou LAN para o software seca connect 103 .
Software seca connect 103 (acessórios opcionais)	O software seca connect 103 recebe os dados de medição de um módulo de interface interno ou externo e envia os dados para aparelhos de medição seca compatíveis ou para sistemas de informação de terceiros.

3 INSTRUÇÕES DE SEGURANÇA

3.1 Instruções de segurança neste manual de instruções de utilização



PERIGO!

Identifica uma situação de grande perigo fora do normal. A inobservância desta indicação resultará em ferimentos graves irreversíveis ou mesmo fatais.



AVISO!

Identifica uma situação de grande perigo fora do normal. A inobservância desta indicação pode resultar em ferimentos graves irreversíveis ou mesmo fatais.



CUIDADO!

Identifica uma situação de perigo. A inobservância desta indicação pode resultar em ferimentos ligeiros ou médios.

ATENÇÃO!

Identifica uma possível utilização errada do aparelho. A inobservância desta indicação pode resultar em danos do aparelho ou resultados de medição errados.

NOTA

Contém informações adicionais relativas à utilização deste aparelho.

3.2 Instruções de segurança básicas

Manuseio do aparelho

- ▶ Observe as indicações deste manual de instruções de utilização.
- ▶ Guarde cuidadosamente o manual de instruções de utilização. O manual de instruções de utilização faz parte integrante do aparelho e deve estar sempre disponível.
- ▶ No interesse da segurança dos pacientes, tanto você como seus pacientes estão obrigados a comunicar qualquer incidente grave que esteja relacionado com este produto, ao fabricante e às autoridades responsáveis de seu país.



PERIGO!

Perigo de explosão

- ▶ Não utilize o aparelho em um ambiente com acumulação dos seguintes gases:
 - Oxigênio
 - Anestésicos inflamáveis
 - Outras substâncias/misturas de gases



CUIDADO!

Perigo para o paciente, danos do aparelho

- ▶ Os aparelhos adicionais que são ligados a aparelhos médicos elétricos devem estar em conformidade comprovada com as respectivas normas IEC ou ISO (p. ex. IEC 60950 para aparelhos de processamento de dados). Além disso, todas as configurações devem estar em conformidade com os requisitos normativos para sistemas médicos (ver IEC 60601-1-1 ou seção 16 da edição 3.1 da IEC 60601-1, respectivamente). Quem ligar aparelhos adicionais a aparelhos médicos elétricos é configurador do sistema e assim responsável pela conformidade do sistema com os requisitos normativos para sistemas. Isto também se aplica a aparelhos adicionais que são recomendados pela seca. Chama-se a atenção para o fato de a legislação nacional prevalecer sobre os requisitos normativos acima. Em caso de dúvidas, queira contatar seu representante local ou o serviço de assistência técnica.

**CUIDADO!****Perigo para o paciente, danos do aparelho**

- ▶ Mandar realizar periodicamente trabalhos de manutenção, conforme descrito na respectiva secção deste documento.
- ▶ Não são permitidas alterações técnicas no aparelho. O aparelho não contém partes para manutenção pelo usuário. Os trabalhos de manutenção e reparação devem ser executados apenas por um serviço de pós-venda seca autorizado. Em www.seca.com encontra o serviço de pós-venda mais próximo de você. Em alternativa, envie um e-mail para service@seca.com.
- ▶ Utilize exclusivamente acessórios e peças de reposição originais seca. Caso contrário, a seca não garante o direito à garantia.

**CUIDADO!****Perigo para o paciente, anomalia**

- ▶ Na utilização de aparelhos médicos elétricos, como p. ex. aparelhos cirúrgicos de alta frequência, mantenha uma distância mínima de aprox. 1 metro, de forma a evitar medições erradas.
- ▶ Na utilização de aparelhos de alta frequência, como p. ex. celulares, mantenha uma distância mínima de aprox. 1 metro, de forma a evitar medições erradas.
- ▶ A potência real de envio de aparelhos de alta frequência pode exigir uma distância mínima superior a 1 metro. Pode consultar os detalhes em www.seca.com.

Eliminação do risco de choque elétrico**AVISO!****Choque elétrico**

- ▶ Os aparelhos que podem ser usados com um alimentador devem ser colocados de forma a que a tomada de rede fique acessível para um desligamento rápido da ficha.
- ▶ Certifique-se de que a alimentação de rede local é compatível com os dados no alimentador.
- ▶ Nunca toque no alimentador com as mãos úmidas.
- ▶ Não use cabos de extensão nem tomadas múltiplas.
- ▶ Certifique-se de que os cabos não são entalados, nem danificados por arestas vivas.
- ▶ Certifique-se de que os cabos não entram em contato com objetos quentes.
- ▶ Não opere o aparelho a uma altura superior a 3000 m acima do nível médio do mar.

Prevenção contra ferimentos e infecções**AVISO!****Ferimentos devido a queda**

- ▶ Certifique-se de que o aparelho está fixo e nivelado.
- ▶ Disponha o cabo de ligação (se existente) de forma a que nem o usuário, nem o paciente possam tropeçar nele.
- ▶ Ampare as pessoas com mobilidade reduzida, p. ex. quando se levantam de uma cadeira de rodas.
- ▶ Certifique-se de que o paciente não suba ou desça da plataforma de pesagem diretamente pelas arestas.
- ▶ Certifique-se de que o paciente suba ou desça da plataforma de pesagem de forma lenta e segura.

**AVISO!****Perigo de escorregamento**

- ▶ Certifique-se de que a plataforma de pesagem está seca antes da subida do paciente.
- ▶ Certifique-se de que o paciente tem os pés secos antes de subir na plataforma de pesagem de pesagem.
- ▶ Certifique-se de que o paciente suba ou desça da plataforma de pesagem de forma lenta e segura.

**AVISO!****Perigo de infecção**

- ▶ Lave as mãos antes e depois de cada medição, para reduzir o risco de contaminações cruzadas e infecções nosocomiais.
- ▶ Se o paciente teve doenças contagiosas, faça a preparação higiênica do aparelho imediatamente em seguida, tal como descrito na respectiva seção deste manual de instruções de utilização.
- ▶ Certifique-se de que o paciente não tem nenhuma ferida aberta ou lesões cutâneas infecciosas que possam entrar em contato com o aparelho.
- ▶ Faça a preparação higiênica do aparelho em intervalos regulares.

Eliminação do risco de danos do aparelho**ATENÇÃO!****Danos do aparelho**

- ▶ Certifique-se de que nunca entram líquidos para dentro do aparelho. Estes podem danificar a parte eletrônica.
- ▶ Desligue o aparelho antes de retirar o alimentador da tomada.
- ▶ Se o aparelho não for usado durante muito tempo, retire o alimentador da tomada. Só assim o aparelho fica sem corrente.
- ▶ Não deixe cair o aparelho.
- ▶ Não exponha o aparelho a choques ou vibrações.
- ▶ Verifique o funcionamento antes de cada utilização, tal como descrito na respectiva seção deste documento. Não opere o aparelho se este não estiver a funcionar em condições ou se estiver danificado.
- ▶ Não exponha o aparelho à luz solar direta e certifique-se de que não há nenhuma fonte de calor perto dele. As temperaturas demasiado elevadas poderiam danificar a parte eletrônica.
- ▶ Evite mudanças bruscas de temperatura. Durante o transporte do aparelho em que se verifiquem diferenças de temperatura superiores a 20 °C, o aparelho tem de ficar em repouso durante pelo menos 2 horas antes de ser ligado. Caso contrário, se forma condensado, que pode danificar a parte eletrônica.
- ▶ Somente utilize o aparelho nas condições ambientais permitidas.
- ▶ Não utilize o aparelho acima de 3000 m acima do nível médio do mar. Os componentes eletrônicos podem ser danificados.
- ▶ Somente armazene o aparelho nas condições de armazenamento permitidas.
- ▶ Use exclusivamente produtos de limpeza e desinfecção que correspondam às indicações na seção “Procedimentos de higiene”.
- ▶ Certifique-se de que não é excedida a carga máxima.

Uso dos resultados de medição



CUIDADO!

Perigo para o paciente

Para evitar interpretações erradas, os resultados de medição para fins médicos só podem ser indicados e usados em unidades SI (quilos/gramas, metros/centímetros). Alguns aparelhos permitem a indicação dos resultados de medição em outras unidades. Trata-se de uma mera função adicional.

- ▶ Utilize resultados de medição exclusivamente em unidades SI.
- ▶ A utilização de resultados de medição em unidades não SI é da exclusiva responsabilidade do usuário.

ATENÇÃO!

Resultados de medição inconsistentes

- ▶ Antes de salvar e de reutilizar eletronicamente os valores de medição determinados com este aparelho (p. ex. num software seca ou num sistema de informação), certifique-se de sua plausibilidade.
- ▶ Se os valores de medição tiverem sido transferidos para um software seca ou para um sistema de informação, antes de sua reutilização, certifique-se de que eles são plausíveis e correspondem ao paciente certo.

Manuseio do material da embalagem



AVISO!

Perigo de asfixia

Os materiais da embalagem da película de plástico (sacos) representam um perigo de asfixia.

- ▶ Guarde o material da embalagem fora do alcance das crianças.
- ▶ Se já não tiver o material original da embalagem, use apenas sacos de plástico com furos de segurança a fim de reduzir o perigo de asfixia. Se possível, utilize materiais recicláveis.





NOTA

Guarde o material original da embalagem para utilização futura (p. ex. devolução para manutenção).

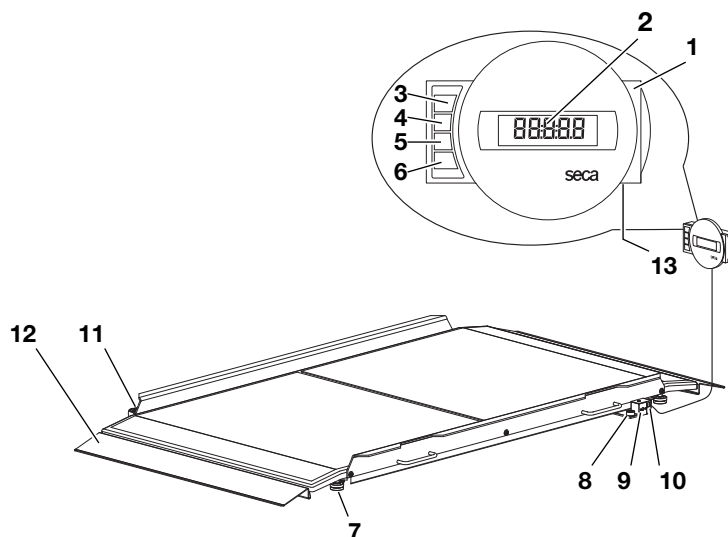
4 VISÃO GERAL

4.1 Elementos de comando



Pos.	Elemento de comando	Função
1	Caixa do mostrador	Elemento de comando e de indicação central
2	Mostrador	Elemento de indicação para resultados de medição e para a configuração do aparelho
3		Ligar e desligar a balança
4		Durante a pesagem: <ul style="list-style-type: none"> Pressão breve: Ativar a função Hold Pressão longa: Ativar a função Tare No menu: <ul style="list-style-type: none"> Selecionar o submenu, selecionar o item de menu
5		Durante a pesagem: <ul style="list-style-type: none"> Pressão breve: Ativar a função BMI Pressão longa: Acessar o menu No menu: <ul style="list-style-type: none"> Selecionar o submenu, selecionar o item de menu
6		No menu: <ul style="list-style-type: none"> Confirmar o item de menu selecionado Salvar o valor definido
7	Pé roscado	4 unidades, servem para o alinhamento exato
8	Bolha de nível	Indica se o aparelho está na horizontal
9	Conexão do alimentador	Serve para a conexão do alimentador opcional
10	Conexão do display	Serve para a conexão da cabeça do mostrador
11	Rolo de transporte	Três peças, para transporte em curta distância
12	Rampa	Para se deslocar na balança, por exemplo, com uma cadeira de rodas

4.2 Símbolos no mostrador













NOTA







Nos capítulos seguintes deste manual de instruções, é exibido o display do modelo calibrado, a menos que seja necessária uma distinção entre “calibrado/não calibrado”.









Pos.	Elemento de comando	Função
A		Funcionamento com alimentador de rede
B		Função não calibrável ativa (por motivos técnicos, o símbolo também é indicado em balanças não calibradas)
C	kg lbs	Unidade em que é indicado o peso (lbs somente nos modelos não calibrados)
D		Local de memória atualmente utilizado
E	→ 1 ← → 2 ←	Faixa de pesagem atualmente utilizada (somente modelos calibrados)

4.3 Indicadores no aparelho e na placa de características

Indicadores no aparelho e na placa de características	
Símbolo	Significado
	Nome e endereço do fabricante, data de fabricação
UDI	Unique Device Identification (identificação única do dispositivo)
REF	Número de artigo
SN	Número de série

Indicadores no aparelho e na placa de características	
Símbolo	Significado
GAL	Valor em m/s^2 (dependente da versão) <ul style="list-style-type: none"> Indica a aceleração da gravidade na terra Depende do local previsto
ProdID	Número de identificação do produto
Mat.No.	Número da versão
Approval Type	Tipo da homologação de tipo de construção
	Respeitar o manual de instruções de utilização
	Aparelho eletromedicinal, tipo B
IP20	Grau de proteção conforme IEC 60529: <ul style="list-style-type: none"> Proteção contra corpos estranhos sólidos com um diâmetro superior a 12,5 mm Proteção conta acesso com os dedos Sem proteção contra entrada de água
e	Valor em unidades de medida (modelos calibrados) É utilizado para a classificação e a calibração de uma balança
d	Valor em unidades de medida (modelos não calibrados) Indica a diferença entre dois valores indicados consecutivos
	Gama de pesagem ativa
	Balança da classe de precisão III conforme a diretiva 2014/31/UE
	O aparelho está em conformidade com as Diretivas da UE <ul style="list-style-type: none"> M: Marca de conformidade segundo a Diretiva 2014/31/UE relativa a balanças de funcionamento não automático (modelos calibrados) 24: (Exemplo: 2024) ano em que foi efetuada a declaração de conformidade e afixada a identificação CE (modelos calibrados) 0102: Organismo notificado para metrologia (modelos calibrados) 0123: Organismo notificado para dispositivos médicos
	Dispositivo médico conforme o Regulamento (UE) 2017/745
	O aparelho cumpre os requisitos dos EUA e do Canadá. Certificado e testado por um laboratório de homologação (NRTL), da TÜV SÜD Product Services GmbH.
	O aparelho está em conformidade com as Diretivas do Reino Unido <ul style="list-style-type: none"> M: Marca de conformidade segundo a Diretiva UK SI 2016 n° 1152 relativa a balanças de funcionamento não automático (NAWIR) (modelos calibrados) 24: (Exemplo: 2024) ano em que foi efetuada a declaração de conformidade e afixada a identificação UKCA (modelos calibrados) xxxx: Organismo notificado para dispositivos médicos do Reino Unido yyyy: Organismo notificado de metrologia do Reino Unido (modelos calibrados)
 	Importador/representante no Reino Unido: seca Ltd 40 Barn Street B5 5QB Birmingham United Kingdom

Indicadores no aparelho e na placa de características	
Símbolo	Significado
 	Importador/representante na Suíça: seca ag (schweiz) Medizinische Waagen und Messsysteme Schön matt Str. 2 CH-4153 REINACH
	Placa de características na tomada de ligação de rede <ul style="list-style-type: none"> • Tensão de alimentação necessária em V • Consumo de energia máximo em mA • : Ter atenção à polaridade correta da ficha do aparelho • : Operar o aparelho com corrente contínua • : Usar apenas alimentadores seca compatíveis
	Não colocar o aparelho no lixo doméstico

Indicadores na embalagem	
Símbolo	Significado
	Proteger da umidade
	As setas apontam para a parte superior do produto Transportar e armazenar na posição vertical
	Quebrável, não jogar no chão, nem deixar cair
	Temperatura mín. e máx. permitida para o transporte e o armazenamento
	Umidade do ar mín. e máx. permitida para o transporte e o armazenamento
	Pressão atmosférica mín. e máx. permitida para o transporte e o armazenamento
	Abrir a embalagem aqui
	O material da embalagem é reciclável

4.4 Estrutura do menu

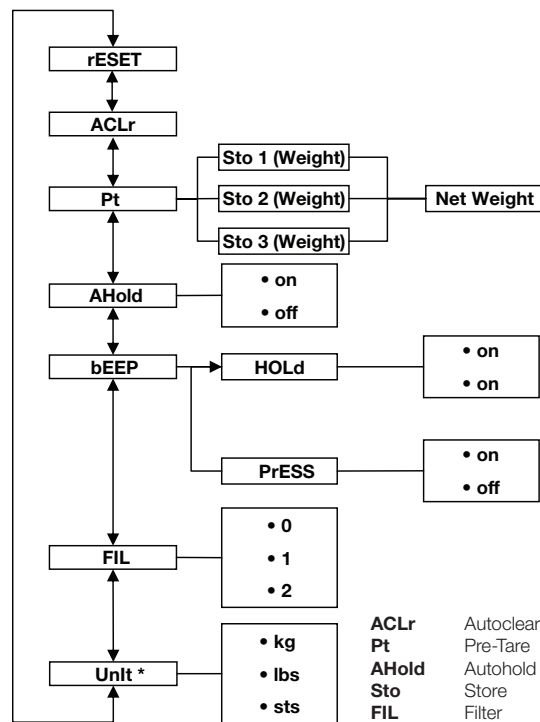

* Balanças não calibradas

4.5 Navegar no menu

AHOLd

FIL

FIL 0

FIL 2

1. Ligue a balança.
2. Mantenha a tecla ▼ pressionada, até que o menu seja acessado.
⇒ O item de menu selecionado por último é exibido (aqui: autohold **AHOLd**).
3. Pressione uma tecla de seta as vezes necessárias até que apareça no display o item de menu desejado (aqui: amortecimento **FIL**).
4. Confirme a seleção com a tecla ↵.
⇒ São indicadas as definições atuais para o item de menu ou um submenu (aqui: nível **0**).
5. Para alterar a definição pressione a tecla ▲ ou a tecla ▼, até que seja exibida a definição desejada (aqui: nível **2**).
6. Confirme a seleção com a tecla ↵.
⇒ O menu se fecha.
7. Para efetuar outras definições, chame novamente o menu e proceda do seguinte modo.

NOTA

Se durante aprox. 24 segundos não for premda nenhuma tecla, o menu fecha-se.

5 COLOCAR O APARELHO EM FUNCIONAMENTO

5.1 Escopo de fornecimento

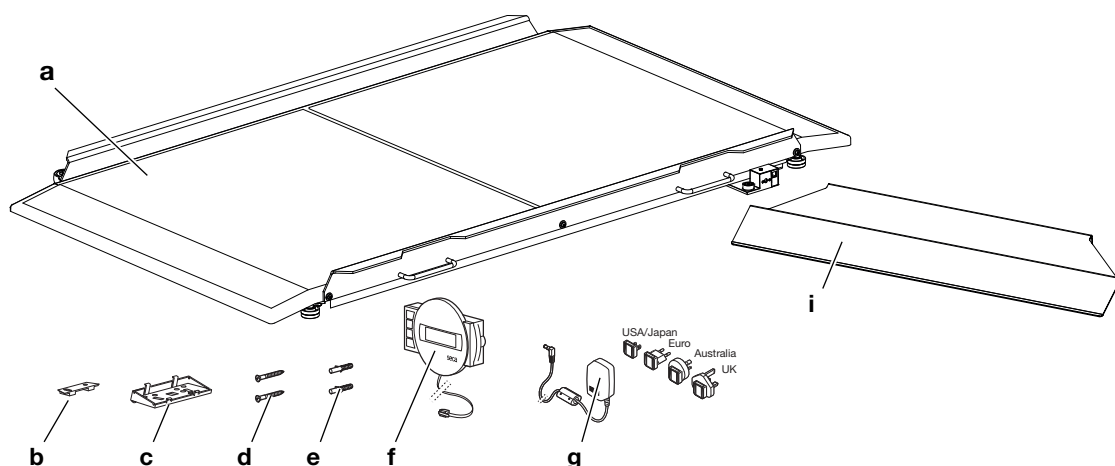

Pos.	Componente	Unid.
a	Plataforma de pesagem	1
b	Suporte de parede	1
c	Adaptador angular	1
d	Parafusos, 3 x 35 mm	2
e	Bucha Ø 5 mm	2
f	Caixa do mostrador com cabo de ligação	1
g	Alimentador com adaptadores (depende do modelo: alimentador com ficha EURO)	1
i	Rampa	2
-	Manual de instruções, sem ilustração	1

5.2 Montar rampas

- Monte as rampas fornecidas como descrito nas instruções de montagem correspondentes.

5.3 Preparar a caixa do mostrador para o funcionamento (mostrador de mesa)

ATENÇÃO!

Danos do aparelho

Após a montagem, o adaptador angular não pode voltar a ser retirado.

- Certifique-se, **antes** da montagem, de que a caixa do mostrador deve ser colocada sobre uma mesa.

Montar o adaptador angular

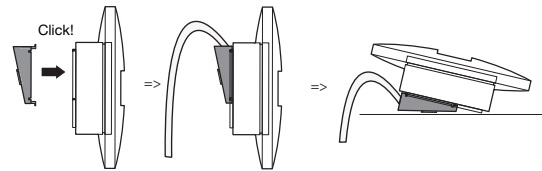

1. Coloque o adaptador angular na posição indicada na caixa do mostrador.
2. Certifique-se de que o cabo de ligação passa na ranhura de guia do adaptador angular.
3. Pressione o adaptador angular na caixa do mostrador até as quatro linguetas de retenção engatarem de forma audível.

Conectar o cabo de ligação à plataforma

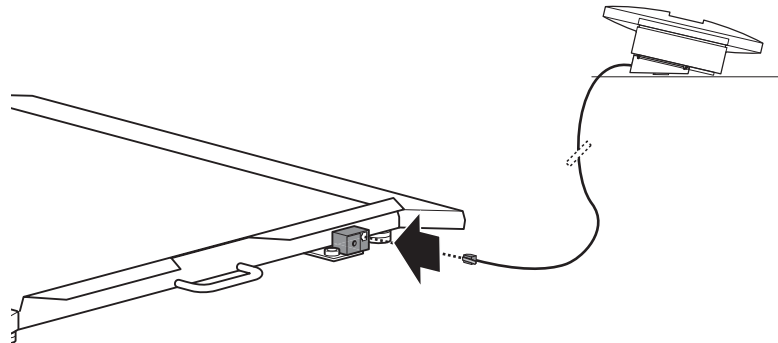

ATENÇÃO!

Medição errada devido a desvio de força

Se o cabo da caixa do mostrador tocar na plataforma de pesagem, o peso do paciente não pode ser medido corretamente.

- Disponha o cabo de modo a que não possa tocar na plataforma de pesagem.

NOTA

Tenha atenção ao comprimento do cabo de ligação ao escolher o local de instalação.

1. Coloque a balança sobre uma superfície firme e plana.
2. Conecte o cabo de ligação à caixa eletrônica da balança.
3. Coloque a caixa do mostrador sobre uma superfície de trabalho.

5.4 Preparar a caixa do mostrador para o funcionamento (montagem na parede)

ATENÇÃO!

Danos do aparelho

Após a montagem, o adaptador angular não pode voltar a ser retirado.

- Certifique-se, **antes** da montagem, de que o mostrador remoto com cabo deve ser montado em uma parede.

Montar o adaptador angular

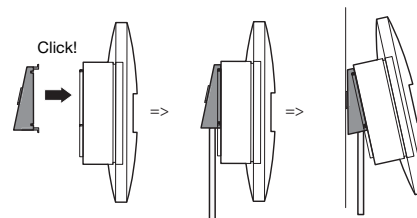

1. Coloque o adaptador angular na posição indicada na caixa do mostrador.
2. Certifique-se de que o cabo de ligação passa na ranhura de guia do adaptador angular.
3. Pressione o adaptador angular na caixa do mostrador até as quatro linguetas de retenção engatarem de forma audível.

Montar o suporte de parede

Selecione uma parede com capacidade de carga suficiente como local de montagem. Para a montagem em alvenaria maciça estão incluídas buchas standard no volume de fornecimento. Para paredes com outras características, recomendamos a utilização de buchas especiais.

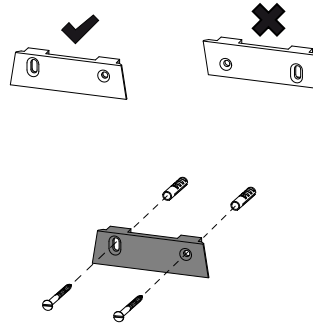

NOTA

Tenha atenção ao comprimento do cabo de ligação ao escolher a altura de montagem.

1. Marque os furos horizontalmente um em relação ao outro na altura desejada.
2. Faça os furos com uma broca Ø 5 mm.
3. Insira as buchas nos furos.
4. Aparafuse o suporte de parede na parede orientado como ilustrado na figura.

Colocar a caixa do mostrador no suporte de parede

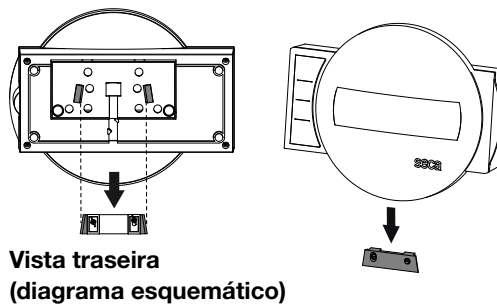

- Coloque a caixa do mostrador no suporte de parede, como ilustrado no desenho anterior.

Conectar o cabo de ligação à plataforma

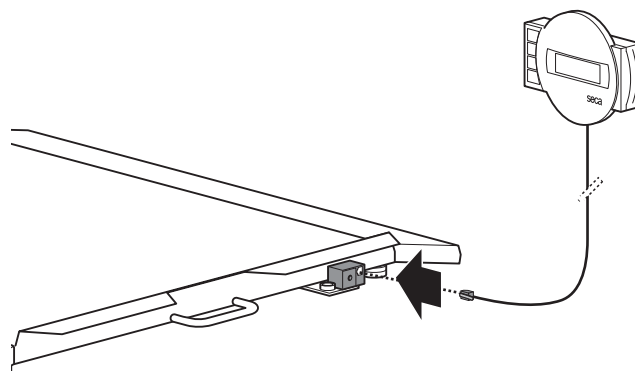

ATENÇÃO!**Medição errada devido a desvio de força**

Se o cabo da caixa do mostrador tocar na plataforma de pesagem, o peso do paciente não pode ser medido corretamente.

- ▶ Disponha o cabo de modo a que não possa tocar na plataforma de pesagem.

NOTA

Tenha atenção ao comprimento do cabo de ligação ao escolher o local de instalação.

1. Coloque a balança sobre uma superfície firme e plana.
2. Conecte o cabo de ligação à caixa eletrônica da balança.

5.5 Providenciar a alimentação de energia

**AVISO!****Perigo de ferimentos e de danos do aparelho na utilização de alimentadores errados**

Os alimentadores comuns podem fornecer uma tensão mais alta do que a indicada neles. O aparelho de medição pode sobreaquecer, incendiar-se, derreter ou fazer curto-circuito.

- ▶ Utilize exclusivamente um alimentador original seca com tensão de saída regulada de 12 V.

1. Se necessário, insira a ficha necessária para a sua alimentação de energia no alimentador.

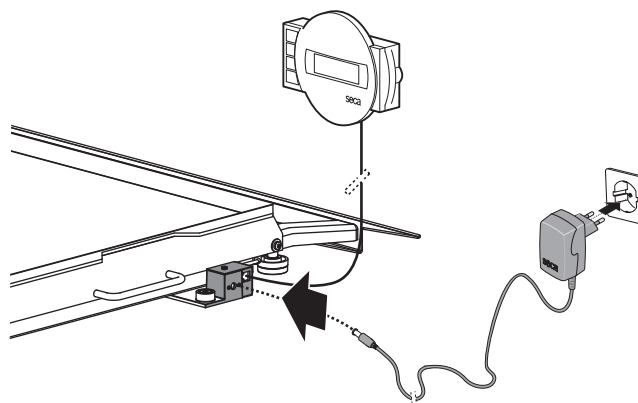
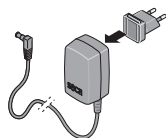

2. Insira a ficha do alimentador na tomada de ligação da balança.
3. Ligue o alimentador a uma tomada de rede.

5.6 Alinhar a balança

**CUIDADO!****Medição errada devido a aparelho instalados incorretamente**

Solos macios, como assoalho de madeira, cedem sob o peso dos pacientes e mostram um resultado da medição incorreto. Condições ambientais incorretas ou falta de alinhamento causam erros de medição.

- ▶ Selecione um local de instalação com chão plano e estável para obter resultados de medição exatos.
- ▶ Utilize o aparelho exclusivamente nas condições ambientais previstas, especificadas na seção “Dados técnicos”.
- ▶ Alinhe o aparelho antes do uso e depois de cada mudança de local.



CUIDADO!

Medição errada devido a aparelhos instalados incorretamente

Se a plataforma de pesagem ou os acessórios (por exemplo, rampas, apoios para a posição de pé, partes do corrimão) entrarem em contato com paredes ou objetos, o resultado da medição será adulterado.

► Coloque o aparelho a uma distância suficiente de paredes ou objetos.

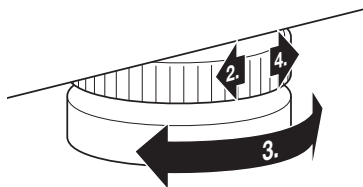

1. Coloque a balança sobre uma superfície segura e plana.
2. Desaperte as rodas serrilhadas.

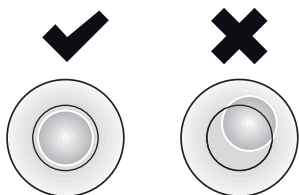

3. Alinhe o aparelho girando os pés roscados.
A bolha de ar do nível tem de ficar exatamente no meio do círculo.
4. Aperte as rodas serrilhadas no sentido da seta.
⇒ Desta forma, os pés roscados ficam protegidos contra desajustes acidentais.

5.7 Deslocar a balança



AVISO!

Ferimento devido à queda do aparelho

- Sempre transporte a balança com duas pessoas.
- Transporte a balança com cuidado para evitar que ela tombe ou que pessoas sejam atingidas por ela.
- Armazene a balança em um local seguro e evite que ela tombe. Não deixe a balança solta em uma posição vertical.

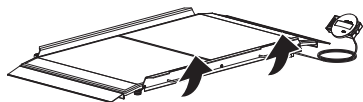

1. Retire o alimentador da tomada de rede.
2. Retire a ficha do alimentador da tomada de ligação na balança.
3. Se aplicável, remova a caixa do mostrador do suporte de parede.
4. Incline o aparelho até que ele possam se movimentar livremente nos rodízios.
5. Mova o aparelho nessa posição para o local de instalação ou armazenamento desejado.

5.8 Configurar a conexão de dados (opcional)

Se desejar configurar uma conexão de dados através do **seca connect 103** e do **seca 452**, entre em contato com o técnico do hospital, com o administrador de TI ou com o seca Service.

6 OPERAÇÃO

6.1 Instruções de segurança



AVISO!

Ferimentos devido a queda

- ▶ Preste atenção às rampas, às arestas e à proteção contra transbordamento ao empurrar o meio de transporte para a plataforma de pesagem.
- ▶ Certifique-se de que, durante o processo de pesagem, os freios do meio de transporte de pacientes estão apertados.



AVISO!

Ferimentos devido a queda

Os pacientes em cadeiras de rodas motorizadas podem entrar na plataforma de pesagem muito rapidamente ou no ângulo errado e cair.

- ▶ Ajude os pacientes em cadeiras de rodas motorizadas a subir na plataforma de pesagem. Os pacientes não devem se dirigir à plataforma de pesagem sozinhos.



AVISO!

Ferimentos devido a queda/danos no aparelho

- ▶ Se o meio de transporte de pacientes tiver uma trava de liberação rápida ou peças similares próximas ao chão, certifique-se de que essas peças não fiquem presas na balança ou risquem a plataforma de pesagem.



AVISO!

Medição incorreta (meio de transporte de pacientes)

- ▶ Certifique-se de que todas as rodas do meio de transporte do paciente estejam sobre a superfície sensível ao peso e que nada toque a parede durante a medição.
- ▶ Certifique-se de que as rodas dos meios de transporte de pacientes não estejam posicionadas nas transições entre a plataforma de pesagem e as rampas (adicionalmente para balança de cama: entre as duas plataformas de pesagem) e, assim, gerem um desvio de força (valores de medição incorretos).



CUIDADO!

Medição errada

- ▶ Ajude os pacientes em cadeiras de rodas (motorizadas) a subir na balança para posicionar a cadeira de rodas corretamente. Os pacientes não podem medir a si mesmos.



CUIDADO!

Danos pessoais/medição errada

- ▶ Antes de cada utilização do aparelho, efetue um controle do funcionamento conforme descrito na respectiva secção deste manual de instruções de utilização.

6.2 Pesar

Ligar a balança

- ▶ Pressione a tecla .
 - ⇒ Todos os elementos do display são indicados brevemente, a seguir aparece **SECA** no display.
 - ⇒ A balança está operacional quando **0.0**(modelo não calibrado: **0.00**) aparece no mostrador.

Pesar o paciente



CUIDADO!

Ferimentos devido a queda

As pessoas com mobilidade reduzida podem cair ao colocarem-se na plataforma de pesagem ou saírem dela.

- ▶ Ampare as pessoas com mobilidade reduzida no momento de se colocarem na balança ou de saírem dela.
- ▶ Desloque as pessoas que não conseguem ficar de pé sem ajuda para a plataforma de pesagem com um meio de transporte de pacientes adequado.

✓ A plataforma de pesagem está descarregada.

1. Inicie o processo de pesagem:

- ▶ Mova o paciente para a plataforma de pesagem usando um meio de transporte de paciente adequado
- ▶ Peça ao paciente para subir na plataforma de pesagem

2. Peça ao paciente para não se mexer.

3. Leia o resultado da medição.



NOTA

Para pesar pacientes com mobilidade reduzida, consulte a seção → [Tarar o peso adicional \(TARE\)](#), Página 170. Para pesar pacientes que não têm mobilidade, consulte a seção → [Salvar permanentemente o peso adicional \(Pt\)](#), Página 172.

Tarar o peso adicional (TARE)

Com a função **TARE** pode evitar que um peso adicional influencie o valor do peso do paciente.

Essa função é adequada para pacientes com mobilidade limitada que não conseguem ficar em pé durante todo o processo de pesagem. Você pode, por exemplo, começar pesando uma cadeira de rodas e tarando seu peso sem carga. O paciente pode então ser pesado sentado.

ATENÇÃO!

Medição errada devido a desvio de força

Quando um peso adicional toca na superfície sobre a qual está a balança, o peso não é medido corretamente.

- ▶ Certifique-se de que os pesos adicionais se encontram unicamente sobre a plataforma de pesagem da balança.

1. Ligue a balança.

2. Coloque cadeira de rodas sobre a balança.

3. Mantenha a tecla de seta ▲ **hold/tare** pressionada, até que apareça a mensagem **NET** no mostrador.

4. Aguarde até que a indicação deixe de piscar e surja, em vez desta, **0.0**.
⇒ O peso da cadeira de rodas foi tarado.

5. Guie o paciente até a plataforma de pesagem e apoie-o enquanto estiver sentado na cadeira de rodas.

6. Peça ao paciente para não se mexer.
⇒ O peso do paciente é exibido.

7. Leia o resultado da medição.

8. Para desativar a função **TARE**, pressione a tecla de seta ▲ **hold/tare** até desaparecer a mensagem **NET** ou desligue a balança.





NOTA

Do peso máximo recomendado é deduzido o peso dos objetos já tarados.

Indicar permanentemente o resultado da medição (HOLD)

Quando ativa a função **Hold**, o peso continua a ser indicado mesmo depois de a balança estar vazia. Desta forma, você pode cuidar do paciente antes de anotar o valor do peso.

✓ A balança está descarregada.

1. Ligue a balança.
2. Pese o paciente conforme descrito na seção → [Pesar o paciente, Página 170](#).
3. Pressione brevemente a tecla de seta ▲ **hold/tare**.
4. Aguarde até que o valor do peso deixe de piscar.
 - ⇒ O símbolo  (função não calibrável) e a mensagem **HOLD** são exibidos.
 - ⇒ O paciente pode sair da plataforma de pesagem, o valor do peso continua sendo exibido.
5. Para desativar a função, pressione brevemente a tecla de seta ▲ **hold/tare**.
 - ⇒ O símbolo  e a mensagem **HOLD** deixam de ser exibidos.
 - ⇒ O valor do peso não é mais exibido.

**NOTA**

Quando a função Autohold está ativada, o valor do peso é indicado de forma permanente até a balança se desligar ou ser desligada, ver → [Ativar a função Autohold \(AHOld\), Página 173](#).



Determinar o índice de massa corporal

O índice de massa corporal relaciona a estatura e o peso do corpo. Para isso, a estatura do paciente deve ser inserida manualmente. O aparelho calcula o IMC com base no valor inserido e no peso medido.

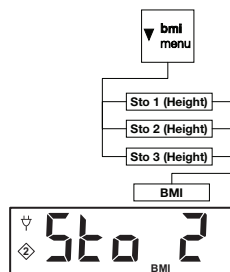
Você pode salvar estaturas de, no máximo, três pacientes para que os valores fiquem rapidamente disponíveis para medições repetidas.



✓ A balança está descarregada.

1. Ligue a balança.
2. Pressione brevemente a tecla de seta ▼ **bmi/menu**.
 - ⇒ A mensagem **BMI** aparece.
 - ⇒ É exibido o último local de memória utilizado (aqui local de memória 2).
3. Você tem as seguintes opções para continuar:
 - ▶ Aceitar o local de memória
 - ▶ Selecionar outro local de memória: Pressionar a tecla ▲ ou ▼
4. Confirme a sua definição com a tecla .
 - ⇒ No display piscam setas.
 - ⇒ É exibida a última estatura salva no local de memória selecionado.
5. Você tem as seguintes opções para continuar:
 - ▶ Aplicar valor
 - ▶ Alterar valor: Pressionar a tecla ▲ ou ▼
6. Confirme a sua definição com a tecla .
 - ⇒ A estatura inserida é salva e pode ser chamada novamente para um novo cálculo de IMC.

NOTA

Anote o local de memória e a estatura atribuída para que você possa voltar a chamar o valor para um novo cálculo de IMC.

7. Pese o paciente conforme descrito na seção “Pesar paciente”.
 - ⇒ O IMC do paciente é calculado automaticamente e exibido.
8. Para desativar a função IMC, pressione brevemente a tecla .

A balança possui duas faixas de pesagem. Na gama de pesagem 1 (→|1|←) está disponível uma exibição do peso mais precisa. Na gama de pesagem 2 (→|2|←) você pode utilizar a carga máxima da balança.

Depois de ligar a balança, a gama de pesagem 1 fica ativa.

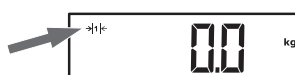
Comutar faixa de pesagem (modelos calibrados)



Se for ultrapassado um determinado valor de peso, a balança comuta automaticamente para a gama de pesagem 2.

- ▶ Para comutar novamente para a gama de pesagem 1, esvazie completamente a balança.
⇒ A gama de pesagem 1 está novamente ativa.

Desligar a balança

- ▶ Pressione a tecla .

6.3 Outras funções (menu)

Apagar os valores salvos automaticamente (ACLR)

Resultados da medição antigos do paciente causam erro nos cálculos de IMC. Você pode configurar o aparelho para que os resultados de medição sejam apagados automaticamente após 5 minutos.

NOTA

Em alguns modelos esta função vem já ativada de fábrica. Você pode desativar a função.



1. No menu selecione o item de menu **ACLR**.



2. Confirme a seleção.
⇒ É indicada a definição atual.

3. Selecione a definição desejada:
 - **On**
 - **OFF**

4. Confirme a seleção.
⇒ O menu se fecha.

Salvar permanentemente o peso adicional (Pt)

A função **Pre-Tare** é adequada para pacientes que não têm mobilidade e precisam ser pesados, por exemplo, em uma cadeira de rodas. Você pode salvar o peso sem carga da cadeira de rodas independentemente de um processo de pesagem. Durante o processo de pesagem, você pode chamar o peso sem carga da cadeira de rodas e deduzi-lo automaticamente do resultado da medição.

O aparelho tem três locais de memória para valores de peso. Você pode salvar diferentes valores de peso e chamá-los individualmente, dependendo da situação inicial, para que sejam automaticamente subtraídos do resultado da medição.

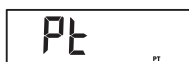

1. No menu selecione o item de menu **Pt**.

2. Confirme a seleção.
⇒ É exibido o último local de memória utilizado.

3. Você tem as seguintes opções para continuar:

- ▶ Aceitar o local de memória
- ▶ Selecionar outro local de memória: Pressionar a tecla ▲ ou ▼

4. Confirme a seleção.

- ⇒ No display piscam setas.
- ⇒ É exibido o peso adicional salvo no local de memória selecionado.

5. Você tem as seguintes opções para continuar:

- ▶ Aplicar valor
- ▶ Alterar valor: Pressionar a tecla ▲ ou ▼

NOTA

Se você inserir o valor **0** a função é desligada. A mensagem **Pt** não é mais exibida no mostrador.

6. Confirme a seleção.

7. Coloque o paciente sobre a balança.

- ⇒ O peso do paciente é exibido.
- ⇒ O peso adicional salvo foi subtraído automaticamente.



8. Para desativar a função, selecione novamente o item de menu **Pt** no menu.
9. Confirme a seleção.
 - ⇒ A função está desativada.
 - ⇒ O menu se fecha.

NOTA

Se você desligar a balança, a função é desligada. A mensagem **Pt** não é mais exibida no display quando o aparelho é ligado novamente.

Ativar a função Autohold (AHOLD)

Quando ativa a função **Autohold** o resultado da medição é exibido em cada processo de pesagem, também depois de a balança ser esvaziada. Deixa de ser necessário ativar manualmente a função **Hold**.

NOTA

Em alguns modelos esta função vem já ativada de fábrica. Você pode desativar a função.

AHOLD

1. No menu selecione o item de menu **AHOLD**.
2. Confirme a seleção.
 - ⇒ É indicada a definição atual.
3. Selecione a definição desejada:
 - **On**
 - **OFF**
4. Confirme a seleção.
 - ⇒ A definição é aceite.
 - ⇒ O menu se fecha.

Ativar/desativar os sinais sonoros (bEEP)

Para algumas funções do aparelho você pode ativar sinais sonoros:

bEEP

PrESS

1. No menu selecione o item de menu **bEEP**.
2. Confirme a seleção.
3. Selecione um item de menu:
 - **PrESS**: Sinal sonoro ao pressionar teclas
 - **Hold**: Sinal sonoro quando é alcançado um valor de peso estável
4. Confirme a seleção.
 - ⇒ É indicada a definição atual.
5. Selecione a definição desejada:
 - **On**
 - **OFF**
6. Confirme a seleção.
 - ⇒ A definição é aceite.
 - ⇒ O menu se fecha.

Ajustar amortecimento (FIL)

Com o amortecimento (**FIL** = filtro), você pode reduzir as falhas no registro do peso. A definição selecionada influencia a sensibilidade da reação da exibição do peso quanto a movimentos do paciente e ao período, até que a função **Hold** exiba permanentemente o valor de peso (valor **Hold**).

Definição (FIL)	Sensibilidade	Determinação valor Hold
0	Sensível	Lento
1	Médio	Médio
2	Inerte	Rápido

NOTA

Se a definição **0** for utilizada com pacientes pouco estáveis, apesar de a função **Hold** estar ativada, pode suceder que não seja exibido nenhum valor de peso de forma permanente.

Na definição **2** existe uma grande diferença entre o valor de peso exibido e o valor de peso real.

F IL

1. No menu selecione o item de menu **FIL**.
2. Confirme a seleção.
⇒ É indicada a definição atual.
3. Selecione um nível de amortecimento.
4. Confirme a seleção.
⇒ A definição é aceite.
⇒ O menu se fecha.

Modelos não calibrados: Comutar unidade de peso (UnIt)

Você pode selecionar a unidade na qual deve ser exibido o peso.



CUIDADO!

Perigo para o paciente

Para evitar interpretações erradas, os resultados de medição para fins médicos só podem ser indicados e usados em unidades SI (quilos/gramas, metros/centímetros). Alguns aparelhos permitem a indicação dos resultados da medição em outras unidades. Trata-se de uma mera função adicional.

- ▶ Utilize resultados de medição exclusivamente em unidades SI.
- ▶ A utilização de resultados de medição em unidades não SI é da sua exclusiva responsabilidade enquanto usuário.

Un It

gr^{kg}

LbS^{lbs}

1. No menu selecione o item de menu **UnIt**.
2. Confirme a seleção.
⇒ É indicada a definição atual.
3. Selecione a unidade na qual deve ser exibido o peso:
 - Quilos/gramas (**gr**)
 - Libras (**lbS**)
 - stones (**sts**)
4. Confirme a seleção.
⇒ A definição é aceite.
⇒ O menu se fecha.

Restabelecer definições de fábrica (rESet)

As definições de fábrica podem ser restabelecidas para as seguintes funções:

Função	Definição de fábrica
Autohold (AHOLd)	depende do modelo
Sinal sonoro (PrESS)	OFF
Sinal sonoro (HOLd)	On
Amortecimento (FIL)	0
Autoclear (ACLr)	depende do modelo
Pré-tara (Pt)	0 kg
Comprimento do corpo para índice de massa corporal (bMI)	170 cm
Unidade, peso (UnIt)	kg (gr)

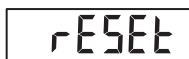

1. No menu selecione o item de menu **rESEt**.
2. Confirme a seleção.
⇒ O menu se fecha.
3. Desligue a balança.
⇒ As definições de fábrica são restabelecidas e ficam disponíveis quando a balança é ligada.

7 PROCEDIMENTOS DE HIGIENE



AVISO!

Choque elétrico

O aparelho não está sem corrente quando for pressionada a tecla ligar/desligar e o mostrador se apaga. Na utilização de líquidos no aparelho pode haver choque elétrico.

- ▶ Certifique-se de que o aparelho está desligado antes de cada procedimento de higiene.
- ▶ Retire a ficha de alimentação da corrente antes de qualquer procedimento de higiene.
- ▶ Certifique-se de que não entram líquidos no aparelho.



AVISO!

Perigo de infecção

- ▶ Faça a preparação higiênica do aparelho em intervalos regulares, tal como descrito nesta seção.

ATENÇÃO!

Danos do aparelho

Produtos de limpeza e desinfecção inadequados podem danificar as superfícies sensíveis do aparelho e afetar a operacionalidade.

- ▶ Não utilize produtos de limpeza agressivos ou abrasivos.
- ▶ Não utilize solventes orgânicos (p. ex. álcool ou benzina).

7.1 Limpeza

- ▶ Se necessário, umedeça um pano macio com água de sabão suave e limpe o aparelho com ele.

7.2 Desinfecção

1. Desinfete o aparelho em intervalos regulares com um desinfetante adequado para superfícies sensíveis e vidro acrílico (p. ex. 70 % etanol).
2. Observe o manual de instruções de utilização do desinfetante.
3. Desinfete o aparelho:
 - ▶ Umedeça um pano macio com o desinfetante e limpe o aparelho com ele.
 - ▶ Observar os prazos, ver a tabela:

Prazo	Componente
Antes e depois de cada medição	Plataforma de pesagem
Se necessário	Display, teclado

7.3 Esterilização

Não é permitida a esterilização do aparelho.

8 CONTROLE DO FUNCIONAMENTO

► Antes de cada utilização efetue um controle do funcionamento.

Fazem parte de um controle do funcionamento completo:

- Exame visual para detecção de danos mecânicos
- Verificação do alinhamento do aparelho
- Controle visual e verificação do funcionamento dos elementos de indicação
- Verificação do funcionamento de todos os elementos de comando apresentados na seção "Visão geral"
- Verificação do funcionamento dos acessórios opcionais

Se detectar anomalias ou desvios durante o controle de funcionamento, tente primeiro corrigir o erro com a ajuda da seção "Eliminação de erros" neste documento.



CUIDADO!

Danos pessoais

Se detectar anomalias ou desvios durante o controle de funcionamento, que não podem ser corrigidos com a ajuda da seção "Eliminação de erros" deste documento, não deve utilizar o aparelho.

- Mandar reparar o aparelho pelo **seca Service** ou por um serviço de pós-venda autorizado.
- Tenha em atenção a seção "Manutenção" neste documento.

9 ELIMINAÇÃO DE ERROS

ATENÇÃO!

Anomalia

Se o aparelho estiver equipado com um módulo de interface externo **seca 452** e ligado a software **seca connect 103**, podem ocorrer mensagens de erro e imagens de erro que não são descritas aqui.

- Observe o manual de instruções de utilização do sistema **seca 103/452**.

Se ocorrerem falhas durante a operação do aparelho, tente primeiro eliminá-las com a ajuda da seguinte tabela. Se a falha persistir, entre em contato com o **seca Service**.

Falha	Causa	Eliminação
Não é exibido peso com carga.	O aparelho não tem alimentação de energia.	<ul style="list-style-type: none">• Ligar o aparelho.• Conectar o alimentador.
0.0 (modelos calibrados)/ 0.00 (modelos não calibrados) não é exibido antes da pesagem.	Foi colocada carga no aparelho antes de este ser ligado.	<ul style="list-style-type: none">• Esvaziar o aparelho.• Desligar e tornar a ligar o aparelho.
----- é exibido antes da pesagem.	Foi colocada carga no aparelho antes de este ser ligado.	<ul style="list-style-type: none">• Esvaziar o aparelho.• Desligar e tornar a ligar o aparelho.

Falha	Causa	Eliminação
A indicação de peso pisca.	Valor de peso constante ainda não reconhecido.	<ul style="list-style-type: none"> • Uma das seguintes funções está ativa: Hold, Autohold, Tare. Aguardar até o aparelho reconhecer um valor de peso constante. A indicação deixa de piscar. • Esvaziar o aparelho, esperar que seja exibido 0.0/0.00 e medir de novo.
Resultados de medição não plausíveis.	O paciente se moveu muito durante a medição.	Esvaziar o aparelho, esperar que seja exibido 0.0/0.00 e repetir o processo de medição.
É exibido constantemente ou não é exibido nenhum segmento de mostrador.	O mostrador tem defeito.	Contatar o seca Service.
STOP é exibido.	Foi excedida a carga máxima.	Esvaziar o aparelho.
tEMP é exibido.	A temperatura ambiente ao redor da balança está muito alta ou muito baixa.	<ul style="list-style-type: none"> • Operar o aparelho exclusivamente sob as condições ambientais previstas (Dados técnicos gerais). • Após transporte e armazenamento aguardar aprox. 15 minutos antes de ligar o aparelho.
O aparelho não reage mais à pressão das teclas.	O aparelho ficou em estado indefinido devido à introdução de dados não plausíveis.	<ul style="list-style-type: none"> • Retirar o alimentador da tomada. • Aguardar aprox. 1 minuto. • Conectar o alimentador na tomada, a balança e o mostrador multifunções ligam automaticamente.
	A unidade de teclas tem defeito.	Contatar o seca Service.

10 MANUTENÇÃO

10.1 Balanças calibradas



CUIDADO!

Medições erradas devido a calibração incorreta

- ▶ Mandar fazer a calibração apenas por pessoas autorizadas.
- ▶ Mandar sempre fazer uma calibração se uma ou várias marcas de segurança tiverem sido violadas.

A seca recomenda a realização de uma manutenção antes da calibração do aparelho.



CUIDADO!

Erros de medição devido a uma manutenção incorreta

- ▶ Os trabalhos de manutenção e reparação devem ser executados apenas pelo serviço técnico da seca ou por um serviço de pós-venda autorizado.
- ▶ Em www.seca.com encontra o serviço de pós-venda mais próximo de você. Em alternativa, envie um e-mail para service@seca.com.

Mandar fazer a calibração apenas por pessoas autorizadas de disposições legais nacionais.

É sempre necessária uma calibração se uma ou várias marcas de segurança tiverem sido violadas ou se o índice do contador de calibração não coincidir com a marca de calibração válida. Se houver marcas de segurança violadas, contate diretamente o seca Service.

As calibrações só podem ser realizadas em pontos autorizados. Para assegurar isso, a balança está equipada com um contador de calibração que registra todas as alterações aos dados relevantes em termos de calibração.

Se você quiser verificar se a balança está devidamente calibrada, proceda do seguinte modo:

1. Certifique-se de que o aparelho esteja desligado.
2. Mantenha premida uma tecla qualquer e ligue a balança.
⇒ No mostrador, o índice do contador de calibração atual pisca por poucos segundos.
3. Compare o índice do contador de calibração exibido com o número indicado na marca do contador de calibração.



Para que uma calibração seja válida, os dois números têm que coincidir. Se a marca e o contador de calibração não coincidirem, é necessário realizar uma calibragem. Contate seu serviço de pós-venda ou o seca Service. Depois de realizada a calibração passa a ser utilizada uma marca de calibração nova e atualizada para a identificação do estado do contador de calibração. Esta marca é protegida com a colocação de um selo adicional pela pessoa autorizada para a realização da calibração. A marca de calibração pode ser aplicada pelo seca Service.

10.2 Balanças não calibradas

O produto deve ser instalado cuidadosamente e submetido a manutenções regulares. A seca recomenda que a balança seja revista em intervalos de 3 a 5 anos, consoante a frequência de utilização.



CUIDADO!



Erros de medição devido a uma manutenção incorreta

- ▶ Os trabalhos de manutenção e reparação devem ser executados apenas pelo seca Service ou por um serviço de pós-venda autorizado.
- ▶ Em www.seca.com encontra o serviço de pós-venda mais próximo de você.

11 DADOS TÉCNICOS

11.1 Dados técnicos gerais

Parâmetros	Valor
Dimensões, geral <ul style="list-style-type: none">• Profundidade• Largura (incl. rampas)• Altura	911 mm 1681 mm 93 mm
Dimensões, plataforma de pesagem <ul style="list-style-type: none">• Profundidade• Largura• Altura	800 mm 1465 mm 57 mm
Peso (incl. rampas)	aprox. 49 kg
Altura dos dígitos, display	25 mm
Condições ambientais de funcionamento <ul style="list-style-type: none">• Temperatura• Pressão atmosférica• Umidade do ar	+10 °C a +40 °C / +50 °F a 104 °F 700 – 1060 hPa 30 % – 80 % sem condensação

Parâmetros	Valor
Condições ambientais, armazenamento/transporte <ul style="list-style-type: none"> • Temperatura • Pressão atmosférica • Umidade do ar 	-10 °C a +65 °C /+14 °F a 149 °F 700 – 1060 hPa 0 % – 95 % sem condensação
Dispositivo médico segundo o Regulamento (UE) 2017/745	Classe I com função de medição
CEI 60601-1 : Aparelho eletromedicinal, tipo B	
Grau de proteção conforme CEI 60529	IP20
Modo de operação	Funcionamento contínuo
Vida útil, desde a colocação em funcionamento ^a	no mínimo 10 anos
Peças de utilização conforme CEI 60601-1	Plataforma de pesagem, caixa do mostrador, teclado de membrana, display
Alimentador <ul style="list-style-type: none"> • Tensão de alimentação • Consumo de energia • Aparelho isolado, grau de proteção II (CEI 60601-1) • Tensão de rede • Frequência de rede 	12 V aprox. 20 mA  100 V – 240 V 50 Hz – 60 Hz

^a Vida útil mínima com utilização adequada e manutenção atempada. Os produtos seca geralmente têm uma vida útil significativamente mais longa.

11.2 Pesagem

Modelo calibrado	
Calibração segundo a Diretiva 2014/31/UE	Classe III
Carga máxima <ul style="list-style-type: none"> • Gama de pesagem 1 • Gama de pesagem 2 	200 kg 300 kg
Carga mínima <ul style="list-style-type: none"> • Gama de pesagem 1 • Gama de pesagem 2 	2 kg 4 kg
Divisão mínima <ul style="list-style-type: none"> • Gama de pesagem 1 • Gama de pesagem 2 	100 g 200 g
Faixa da tara	300 kg (subtrativo)
Precisão na primeira calibração <ul style="list-style-type: none"> • Gama de pesagem 1: < 50 kg • Gama de pesagem 1: 50 kg a 200 kg • Gama de pesagem 2: < 100 kg • Gama de pesagem 2: 100 kg a 300 kg 	±50 g ±100 g ±100 g ±200 g

Modelo não calibrado	
Carga máxima	360 kg/800 lb/57 st
Carga mínima	1 kg
Divisão	50 g/0,1 lb
Faixa da tara	360 kg/800 lb/57 st (subtrativo)

Modelo não calibrado	
Precisão <ul style="list-style-type: none"> • < 67 kg • 67 kg a 360 kg • < 147,7 lb • 147,7 lb a 800 lb • < 10,55 st • 10,55 st a 57 st à temperatura ambiente de 20 °C e 45 % de umidade do ar	±100 g ±0,15% ±0,2 lb ±0,15% ±0,2 lb ±0,15%

12 ACESSÓRIOS OPCIONAIS E PEÇAS DE REPOSIÇÃO

Acessório/peça de reposição	Número de artigo
Alimentador com ficha EURO: 230 V~ /50 Hz/12 V= / 130 mA	68 32 10 252
Alimentador com função de transformador com adaptadores: <ul style="list-style-type: none"> • Entrada: 100 V – 240 V~, 50 Hz – 60 Hz • Saída: 12 V= / 0,98 A 	68 32 10 265 009
Alimentador com função de transformador com adaptadores: <ul style="list-style-type: none"> • Entrada: 100 V – 240 V~, 50 Hz – 60 Hz • Saída: 12 V= / 0,6 A 	68 32 10 270 009
Rampa seca 470	470 0000 009
Suporte para cabeça do mostrador seca 472	472 0000 004
Acessórios para a integração via WLAN/LAN <ul style="list-style-type: none"> • Módulo de interface externo seca 452 • Software seca connect 103 • Leitor de código de barras (dispositivo médico) 	452 0000 009 É disponibilizado no âmbito de projetos de integração Não pode ser encomendado na seca, recomendações ver manual de instruções de utilização do sistema seca 103/452

13 DESCARTAR APARELHO



Não jogue o aparelho no lixo doméstico. O aparelho tem de ser eliminado de forma adequada como sucata eletrônica. Respeite as respectivas disposições nacionais. Para maiores informações, contate o seca Service ou um serviço de pós-venda autorizado.

14 GARANTIA

Para falhas originadas por defeito de material ou de fabrico, o direito à garantia se aplica por um período de dois anos após o fornecimento. Todas as partes móveis, como p. ex. pilhas, cabos, alimentadores, acumuladores, etc. estão excluídas da garantia. Todas as falhas abrangidas pela garantia serão eliminadas sem qualquer custo para o cliente, mediante a apresentação da nota fiscal de compra. Outras reivindicações não serão levadas em consideração. Os custos de transporte ficam a cargo do cliente se o aparelho se encontrar noutra local que não a morada do cliente. Em caso de danos durante o transporte, o direito à garantia só se aplicará se tiver sido utilizada a embalagem original completa para o transporte, e se o aparelho tiver sido acomodado e fixado convenientemente dentro dela. Por esse motivo, guarde todas as partes da embalagem.

O direito à garantia é anulado se o aparelho tiver sido aberto por pessoas sem autorização expressa da seca.

Em caso de reivindicação do direito à garantia, pedimos que se dirija à sua filial seca ou ao distribuidor onde você adquiriu o produto.

15 DECLARAÇÃO DE CONFORMIDADE



Pela presente, a seca gmbh & co. kg declara que o produto está em conformidade com as disposições das diretivas e regulamentos europeus aplicáveis. Em www.seca.com você encontra a declaração de conformidade completa.

SPIS TREŚCI





1 O tym dokumencie.....	183
1.1 Prezentacja w tekście.....	183
1.2 Prezentacja w grafikach	183
1.3 Urządzenia w niniejszym dokumencie	183
Urządzenia w niniejszym dokumencie.....	183
2 Opis urządzenia	184
2.1 Przeznaczenie	184
2.2 Przeciwwskazania	184
2.3 Korzyści kliniczne	184
2.4 Docelowa grupa pacjentów.....	184
2.5 Kwalifikacje użytkownika.....	184
Montaż.....	184
Obsługa	184
Administracja i obsługa sieci	184
2.6 Opis działania	184
Pomiar masy ciała	184
Zewnętrzny moduł interfejsowy (akcesoria opcjonalne).....	184
Aplikacja seca connect 103 (akcesoria opcjonalne).....	184
3 Zasady bezpieczeństwa.....	185
3.1 Zasady bezpieczeństwa podane w instrukcji obsługi.....	185
3.2 Podstawowe zasady bezpieczeństwa.....	185
Postępowanie z urządzeniem.....	185
Unikanie porażenia prądem elektrycznym	186
Unikanie zranień i infekcji	186
Unikanie uszkodzeń urządzenia	187
Postępowanie z wynikami pomiaru	188
Postępowanie z materiałami opakowaniowymi.....	188
4 Przegląd.....	189
4.1 Elementy obsługowe	189
4.2 Symbole na wyświetlaczu	190
4.3 Oznaczenia na urządzeniu i tabliczce znamionowej.....	190
4.4 Struktura menu.....	193
4.5 Nawigacja po menu.....	193
5 Uruchamianie urządzenia	194
5.1 Zakres dostawy	194
5.2 Montaż ramp	194
5.3 Przygotowywanie obudowy wyświetlacza (wyświetlacz białowy).....	194
Montaż adaptera kąтового.....	195
Podłączanie kabla do platformy	195
5.4 Przygotowywanie obudowy wyświetlacza (montaż ścienny).....	195
Montaż adaptera kąтового.....	195
Montaż uchwytów ściennych	196
Zakładanie obudowy wyświetlacza na uchwyt ścienny	196
Podłączanie kabla do platformy	196
5.5 Podłączanie urządzenia do sieci elektrycznej	197
5.6 Poziomowanie wagi	197
5.7 Przemieszczanie wagi	198
5.8 Konfiguracja połączenia informatycznego (opcjonalnego).....	198
6 Obsługa	198
6.1 Zasady bezpieczeństwa.....	198
6.2 Ważenie.....	199
Włączanie wagi.....	199
Ważenie pacjenta	199
Tarowanie dodatkowego przedmiotu (TARE).....	200
Ciągłe wyświetlanie wyniku pomiaru (HOLD).....	200
Pomiar wskaźnika masy ciała.....	201
Zmiana zakresu ważenia (modele legalizowane).....	201
Wyłączanie wagi.....	201
6.3 Dalsze funkcje (menu)	202
Automatyczne usuwanie zapisanych wartości (ACLR).....	202
Trwałe zapisywanie dodatkowego przedmiotu (Pt)	202
Włączanie funkcji Autohold (AHOld).....	202
Aktywacja i dezaktywacja sygnałów dźwiękowych (BEEP).....	203
Ustawianie filtrowania (FIL).....	203
Modele nielegalizowane: Zmiana jednostki masy ciała (Unit).....	204
Przywracanie ustawień fabrycznych (rESET).....	204
7 Preparacja higieniczna.....	205
7.1 Czyszczenie.....	205
7.2 Dezynfekcja	205
7.3 Sterylizacja	205
8 Kontrola działania.....	206
9 Usuwanie błędów	206
10 Konserwacja	207
10.1 Wagi legalizowane.....	207
10.2 Wagi nielegalizowane	208
11 Dane techniczne	208
11.1 Ogólne dane techniczne.....	208
11.2 Pomiar masy ciała	209
12 Akcesoria opcjonalne i części zamienne	210
13 Utylizacja urządzenia	210
14 Gwarancja	211
15 Deklaracja zgodności.....	211

1 O TYM DOKUMENCIE

1.1 Prezentacja w tekście

Symbol	Opis
✓	Warunek wykonania instrukcji
▶	Instrukcja wykonywania czynności
1. 2.	Instrukcje wykonywania czynności o zdefiniowanej kolejności kroków
a) b)	Kroki instrukcji wykonywania czynności o zdefiniowanej kolejności
⇒	Rezultat czynności
• •	Pierwszy poziom listy
– –	Drugi poziom listy

1.2 Prezentacja w grafikach

Symbol	Opis
	Wskazuje kierunku ruchów urządzenia lub jego komponentów
	Ścieżka nawigacyjna w oknach menu
	<ul style="list-style-type: none"> • Poprawny sposób postępowania • Poprawny wynik czynności
	<ul style="list-style-type: none"> • Niepoprawny sposób postępowania • Niepoprawny wynik czynności
	Koniec procedury, np. montażu części

1.3 Urządzenia w niniejszym dokumencie

Ten dokument obowiązuje dla następujących urządzeń:

- **seca 657**: waga legalizowana
- **seca 656**: waga nielegalizowana

2 OPIS URZĄDZENIA

2.1 Przeznaczenie

Waga wielofunkcyjna wspomaga lekarzy przy podejmowaniu decyzji dotyczących diagnostyki lub terapii w oparciu o masę ciała lub zmiany masy ciała.

2.2 Przeciwwskazania

Nie są znane żadne przeciwwskazania.

2.3 Korzyści kliniczne

Waga wielofunkcyjna wspomaga lekarzy przy podejmowaniu decyzji dotyczących diagnostyki lub terapii w oparciu o zmierzoną masę ciała. Waga wielofunkcyjna zapewnia więc jedynie pośrednie korzyści kliniczne.

Postawienie dokładnej diagnozy wymaga przeprowadzenia przez lekarza dodatkowych badań.

2.4 Docelowa grupa pacjentów

Waga jest przeznaczona dla osób w każdym wieku (z wyjątkiem niemowląt),

- których masa ciała nie przekracza maksymalnego udźwigu wagi
- które siedzą na wózku inwalidzkim albo
- leżą na noszach lub w łóżku
- i które mogą samodzielnie stać na wadze.

2.5 Kwalifikacje użytkownika

Montaż	Urządzenia dostarczane w stanie częściowo zmontowanym muszą być montowane przez dostatecznie wykwalifikowany personel (np. sprzedawcę, technika szpitalnego czy seca Service).
Obsługa	Urządzenie może być obsługiwane wyłącznie przez osoby dysponujące formalnym wykształceniem w dziedzinie służby zdrowia lub medycyny.
Administracja i obsługa sieci	Konfiguracji urządzenia i włączania urządzenia do sieci informatycznych mogą dokonywać tylko doświadczeni administratorzy systemów komputerowych lub technicy szpitalni.

2.6 Opis działania

Pomiar masy ciała	Pomiar masy ciała przeprowadzany jest z użyciem czterech ogniw wagowych.
Zewnętrzny moduł interfejsowy (akcesoria opcjonalne)	Przy użyciu (opcjonalnego) zewnętrznego modułu interfejsowego seca 452 dane można przekazywać do aplikacji seca connect 103 za pośrednictwem sieci Wi-Fi lub LAN.
Aplikacja seca connect 103 (akcesoria opcjonalne)	Aplikacja seca connect 103 odbiera dane pomiarowe z wewnętrznego lub zewnętrznego modułu interfejsowego i przesyła je do kompatybilnych urządzeń seca lub systemów informatycznych producentów trzecich.

3 ZASADY BEZPIECZEŃSTWA

3.1 Zasady bezpieczeństwa podane w instrukcji obsługi



NIEBEZPIECZEŃSTWO!

Oznacza bardzo niebezpieczną sytuację. Nieprzestrzeganie tej wskazówki doprowadzi do ciężkich, nieodwracalnych uszkodzeń ciała lub śmierci.



OSTRZEŻENIE!

Oznacza bardzo niebezpieczną sytuację. Nieprzestrzeganie tej wskazówki może prowadzić do ciężkich, nieodwracalnych uszkodzeń ciała lub śmierci.



ZACHOWAJ OSTROŻNOŚĆ!

Oznacza niebezpieczną sytuację. Nieprzestrzeganie tej wskazówki może prowadzić do lekkich lub średnio ciężkich uszkodzeń ciała.

UWAGA!

Oznacza możliwość błędnej obsługi urządzenia. Nieprzestrzeganie tej wskazówki może prowadzić do uszkodzenia urządzenia lub błędnych wyników pomiaru.

WSKAZÓWKA

Zawiera dodatkową informację odnośnie stosowania niniejszego urządzenia.

3.2 Podstawowe zasady bezpieczeństwa

Postępowanie z urządzeniem

- ▶ Należy przestrzegać wskazówek zawartych w niniejszej instrukcji obsługi.
- ▶ Zachować i starannie przechowywać instrukcję obsługi. Instrukcja obsługi jest integralną częścią urządzenia i musi być w każdej chwili dostępna.
- ▶ W interesie bezpieczeństwa pacjentów zarówno użytkownik urządzenia, jak i jego pacjenci są zobowiązani do zgłaszania poważnych zdarzeń związanych z tym produktem zarówno jego producentowi, jak i właściwemu organowi nadzorcemu kraju użytkowania.



NIEBEZPIECZEŃSTWO!

Niebezpieczeństwo wybuchu

- ▶ Nie używać urządzenia w otoczeniu, w którym występują następujące gazy:
 - tlen
 - palne środki znieczulające
 - inne palne substancje i mieszaniny substancji z powietrzem



ZACHOWAJ OSTROŻNOŚĆ!

Zagrożenie pacjenta, uszkodzenie urządzenia

- ▶ Urządzenia dodatkowe podłączone do medycznych urządzeń elektrycznych muszą posiadać atest potwierdzający zgodność z wymogami odpowiednich norm IEC albo ISO (np. IEC 60950 dla urządzeń przetwarzających dane elektroniczne). Poza tym wszystkie konfiguracje muszą spełniać wymogi norm dotyczących systemów medycznych (patrz IEC 60601-1-1 albo część 16 wydania 3.1 normy IEC 60601-1, odpowiednio). Kto podłącza urządzenia dodatkowe do medycznych urządzeń elektrycznych, jest konfiguratorem systemu i tym samym odpowiada za zgodność systemu z wymogami norm dotyczących takich systemów. Dotyczy to również zalecanych przez firmę seca urządzeń dodatkowych. Wskazuje się, że prawodawstwo lokalne ma pierwszeństwo wobec wyżej wymienionych wymogów odpowiednich norm. W razie pytań należy się skontaktować z miejscowym sprzedawcą lub Serwisem Technicznym.



ZACHOWAJ OSTROŻNOŚĆ!

Zagrożenie pacjenta, uszkodzenie urządzenia

- ▶ Konserwację urządzenia należy zlecać w regularnych odstępach czasu zgodnie z opisem zawartym w odpowiednim rozdziale tego dokumentu.
- ▶ Techniczne modyfikacje urządzenia są zabronione. Urządzenie nie zawiera żadnych części wymagających konserwacji przez użytkownika. Konserwacje i naprawy powinny być przeprowadzane wyłącznie przez autoryzowany serwis seca. Adres najbliższego serwisu można znaleźć na stronie www.seca.com; alternatywnie można też wysłać e-mail na adres service@seca.com.
- ▶ Stosować wyłącznie oryginalne akcesoria i części zamienne firmy seca. W innym przypadku firma seca nie udziela żadnej gwarancji.



ZACHOWAJ OSTROŻNOŚĆ!

Zagrożenie pacjenta, nieprawidłowe działanie

- ▶ Stosując elektryczne urządzenia medyczne, np. wysokoczęstotliwościowe przyrządy chirurgiczne, należy zachowywać minimalny odstęp ok. 1 metra w celu wykluczenia błędnych pomiarów.
- ▶ Urządzenia wysokoczęstotliwościowe, np. telefony komórkowe, muszą się zawsze znajdować w odległości co najmniej ok. 1 metra od urządzenia w celu wykluczenia błędnych pomiarów.
- ▶ Rzeczywista moc promieniowania generowanego przez urządzenia wysokoczęstotliwościowe może wymagać zachowania minimalnych odstępów większych od 1 metra. Dokładne informacje są podane na stronie www.seca.com.

Unikanie porażenia prądem elektrycznym



OSTRZEŻENIE!

Porażenie prądem elektrycznym

- ▶ Urządzenia, które mogą pracować z zasilacza, należy ustawiać w taki sposób, by gniazdo sieciowe było łatwo dostępne i umożliwiało szybkie odłączenie urządzenia od sieci.
- ▶ Należy się upewnić, że parametry lokalnej sieci są zgodne z parametrami podanymi na zasilaczu.
- ▶ Nigdy nie dotykać zasilacza mokrymi albo wilgotnymi rękami.
- ▶ Nie używać przedłużaczy i paneli wielogniazdowych.
- ▶ Uważać, by nie doszło do przygniecenia kabli lub ich uszkodzenia przez ostre krawędzie.
- ▶ Wykluczyć kontakt kabli z gorącymi przedmiotami.
- ▶ Nie używać urządzenia powyżej wysokości 3000 m n.p.m.

Unikanie zranień i infekcji



OSTRZEŻENIE!

Zranienie wskutek upadku

- ▶ Upewnić się, że urządzenie stoi stabilnie i równo.
- ▶ Ułożyć kabel przyłączeniowy (jeżeli występuje) tak, by ani użytkownik, ani pacjent nie mógł się o niego potknąć.
- ▶ Osoby o ograniczonej motoryce ciała należy podeprzeć, np. przy wstawianiu z wózka.
- ▶ Uniemożliwić wchodzenie pacjenta na platformę ważącą i schodzenie z tej platformy bezpośrednio przy krawędziach.
- ▶ Zadbać, by pacjent wchodził na platforma ważącą i schodził z niej powoli i bezpiecznie.

**OSTRZEŻENIE!****Niebezpieczeństwo poślizgnięcia**

- ▶ Przed wejściem pacjenta na platformę ważącą sprawdzić, czy platforma jest sucha.
- ▶ Przed wejściem pacjenta na platformę ważącą sprawdzić, czy pacjent ma suche stopy.
- ▶ Zadbać, by pacjent wchodził na platformę ważącą i schodził z niej powoli i bezpiecznie.

**OSTRZEŻENIE!****Niebezpieczeństwo infekcji**

- ▶ Przed każdym pomiarem i po każdym pomiarze należy umyć ręce, aby zmniejszyć ryzyko kontaminacji krzyżowej i zakażeń szpitalnych.
- ▶ Jeżeli pacjent choruje na choroby zakaźne, od razu po pomiarze należy podać urządzenie preparacji higienicznej w sposób opisany w odpowiednim rozdziale tej instrukcji obsługi.
- ▶ Upewnić się, że pacjent nie ma otwartych ran ani zakaźnych zmian skórnych, które mogą się zetknąć z urządzeniem.
- ▶ Preparację higieniczną urządzenia należy przeprowadzać w regularnych odstępach czasu.

Unikanie uszkodzeń urządzenia**UWAGA!****Uszkodzenie urządzenia**

- ▶ Wykluczyć możliwość dostania się cieczy do wnętrza urządzenia. Ciecz może uszkodzić elementy elektroniczne.
- ▶ Wyłączać urządzenie przed odłączeniem zasilacza od gniazda sieciowego.
- ▶ Jeżeli urządzenie nie będzie używane przez dłuższy czas, odłączyć zasilacz od gniazda sieciowego. Tylko w tym stanie urządzenie jest całkowicie odłączone od źródła prądu elektrycznego.
- ▶ Nie upuszczać urządzenia.
- ▶ Nie narażać urządzenia na silne uderzenia i wibracje.
- ▶ Działanie urządzenia należy kontrolować przed każdym użyciem zgodnie z opisem zawartym w odpowiednim rozdziale tego dokumentu. Nie używać urządzenia, jeżeli nie działa ono prawidłowo albo jest uszkodzone.
- ▶ Nie narażać urządzenia na bezpośrednie działanie promieni słonecznych i uważać, by w pobliżu urządzenia nie znajdowały się żadne źródła ciepła. Wysokie temperatury mogą uszkodzić elementy elektroniczne.
- ▶ Unikać szybkich zmian temperatury. Jeżeli urządzenie jest transportowane w sposób powodujący wystąpienie różnic temperatur przekraczających 20°C, przed włączeniem urządzenia należy odczekać co najmniej 2 godziny. W przeciwnym razie może się utworzyć kondensat, który może uszkodzić elementy elektroniczne.
- ▶ Używać urządzenia wyłącznie w warunkach zgodnych z jego przeznaczeniem.
- ▶ Urządzenia nie należy używać na wysokościach powyżej 3000 m nad poziomem morza. Mogłoby to spowodować uszkodzenie komponentów elektronicznych.
- ▶ Przechowywać urządzenie wyłącznie w warunkach zgodnych z jego przeznaczeniem.
- ▶ Używać wyłącznie środków czyszczących i dezynfekujących spełniających wymagania podane w rozdziale „Preparacja higieniczna”.
- ▶ Wykluczyć przekraczanie obciążenia maksymalnego.

Postępowanie z wynikami pomiaru



ZACHOWAJ OSTROŻNOŚĆ!

Zagrożenie pacjenta

W celu wykluczenia błędnych interpretacji wyniki pomiarów dokonywanych do celów medycznych mogą być wyświetlane i wykorzystywane tylko przy użyciu jednostek SI (kilogram-gram, metr-centymetr). Niektóre urządzenia umożliwiają wyświetlanie wyników w innych jednostkach. Jest to wyłącznie funkcja dodatkowa.

- ▶ Wyniki pomiarów należy wykorzystywać tylko w jednostkach SI.
- ▶ Wykorzystywanie wyników pomiarów w jednostkach innych niż jednostki SI ma miejsce wyłącznie na odpowiedzialność użytkownika.

UWAGA!

Niespójne wyniki pomiarów

- ▶ Przed zapisaniem i dalszym wykorzystaniem wartości pomiarowych zmierzonych przy użyciu tego urządzenia (np. w aplikacji seca albo szpitalnym systemie informatycznym) należy się upewnić, że wartości pomiarowe są wiarygodne.
- ▶ Jeżeli wartości pomiarowe zostały przekazane do aplikacji seca albo do systemu informatycznego, przed ich dalszym wykorzystaniem należy się upewnić, że wartości te są wiarygodne i zostały przyporządkowane właściwemu pacjentowi.

Postępowanie z materiałami opakowaniowymi



OSTRZEŻENIE!

Niebezpieczeństwo uduszenia

Materiały opakowaniowe i folie plastikowe (worki) grożą uduszeniem.

- ▶ Materiał opakowaniowy należy przechowywać w miejscu niedostępnym dla dzieci.
- ▶ Jeżeli oryginalny materiał opakowaniowy jest już niedostępny, należy używać wyłącznie worków plastikowych z otworami bezpieczeństwa redukującymi niebezpieczeństwo uduszenia. Jeżeli to możliwe, używać wyłącznie materiałów zdatnych do ponownej utylizacji.





WSKAZÓWKA

Oryginalny materiał opakowaniowy zachować do późniejszego wykorzystania (np. wysyłki do konserwacji).

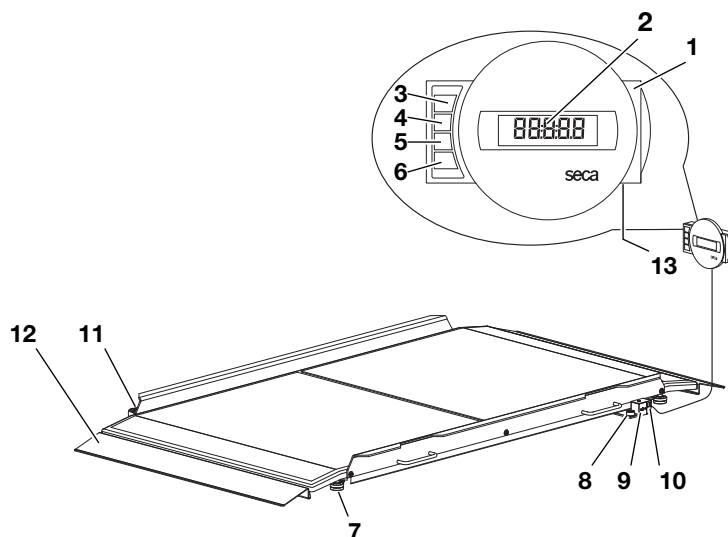
4 PRZEGLĄD

4.1 Elementy obsługowe



Poz.	Element obsługowy	Funkcja
1	Obudowa wyświetlacza	Centralny element obsługowo-wskazujący
2	Ekran	Element wskazujący wyniki pomiaru i umożliwiający konfigurację urządzenia
3		Włączanie i wyłączanie wagi
4		W trakcie ważenia: <ul style="list-style-type: none"> • krótkie naciśnięcie: aktywacja funkcji Hold • długie naciśnięcie: aktywacja funkcji Tare W menu: <ul style="list-style-type: none"> • wybór podmenu, wybór punktu menu
5		W trakcie ważenia: <ul style="list-style-type: none"> • krótkie naciśnięcie: aktywacja funkcji BMI • długie naciśnięcie: otwiera menu W menu: <ul style="list-style-type: none"> • wybór podmenu, wybór punktu menu
6		W menu: <ul style="list-style-type: none"> • potwierdzanie wybranego punktu menu • zapisywanie ustawionej wartości
7	Śruba regulacyjna	4 sztuki, służą do dokładnego poziomowania urządzenia
8	Poziomnica	Pokazuje, czy urządzenie jest wypoziomowane
9	Złącze sieciowe	Służy do podłączania opcjonalnego zasilacza
10	Złącza wyświetlacza	Służy do podłączania głowicy wyświetlacza
11	Rolki transportowe	Trzy sztuki, służą do transportu na krótkich dystansach
12	Rampa	Do wjeżdżania na wagę, np. wózkiem inwalidzkim

4.2 Symbole na wyświetlaczu

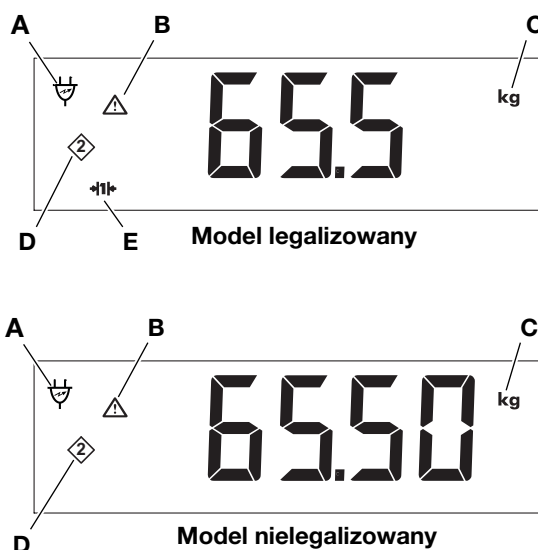











WSKAZÓWKA







W dalszych rozdziałach tej instrukcji obsługi został opisany wyświetlacz modelu legalizowanego, chyba że konieczne jest rozróżnienie między modelem „legalizowanym/nielegalizowanym”.





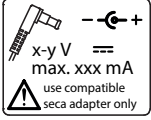



Poz.	Element obsługowy	Funkcja
A		Praca z zasilacza sieciowego
B		Włączona funkcja niepodlegająca legalizacji (ze względów technicznych symbol pojawia się także w wagach nielegalizowanych)
C	kg lbs	Jednostka, w której wyświetlana jest masa ciała (lbs tylko w modelach nielegalizowanych)
D		Aktualnie używana pozycja zapisu
E	→ 1 ← → 2 ←	Aktualnie używany zakres ważenia (tylko modele legalizowane)

4.3 Oznaczenia na urządzeniu i tabliczce znamionowej

Oznaczenia na urządzeniu i tabliczce znamionowej	
Symbol	Znaczenie
	Nazwa i adres producenta, data produkcji
UDI	Unique Device Identification (numer identyfikacyjny produktu)
REF	Numer artykułu
SN	Numer seryjny

Oznaczenia na urządzeniu i tabliczce znamionowej	
Symbol	Znaczenie
GAL	Wartość w m/s ² (zależna od wariantu) <ul style="list-style-type: none"> Określa przyspieszenie grawitacyjne na ziemi Zależy od przewidzianego miejsca użytkowania
ProdID	Numer identyfikacyjny produktu
Mat.No.	Numer wariantu
Approval Type	Oznaczenie typologiczne świadectwa homologacji
	Przestrzegać instrukcji obsługi
	Urządzenie elektromedyczne, typ B
IP20	Stopień ochrony wg normy IEC 60529: <ul style="list-style-type: none"> Ochrona przed stałymi ciałami obcymi o średnicy ponad 12,5 mm Ochrona przed dotknięciem palcem Brak ochrony przed wniknięciem wody
e	Wartość z jednostkami masy (modele legalizowane) Jest używana do celów klasyfikacji i legalizacji wagi
d	Wartość w jednostkach masy (modele nielegalizowane) Przedstawia różnicę między dwoma następującymi po sobie wartościami wskazań
	Aktywny zakres ważenia
	Waga o klasie legalizacyjnej III zgodna z dyrektywą 2014/31/UE
	Urządzenie jest zgodne z dyrektywami UE <ul style="list-style-type: none"> M: Znak zgodności według dyrektywy 2014/31/UE w sprawie wag nieautomatycznych (modele legalizowane) 24: (Przykład: 2024) rok, w którym została sporządzona deklaracja zgodności i został przyznany znak CE (modele legalizowane) 0102: Notyfikowana jednostka ds. metrologii (modele legalizowane) 0123: Notyfikowana jednostka ds. wyrobów medycznych
	Wyrób medyczny zgodny z rozporządzeniem (UE) 2017/745
	Urządzenie spełnia wymagania dla USA i Kanady. Certyfikowane i skontrolowane przez notyfikowane laboratorium (NRTL), należące do TÜV SÜD Product Services GmbH.
	Urządzenie jest zgodne z dyrektywami Zjednoczonego Królestwa <ul style="list-style-type: none"> M: Znak zgodności zgodny z dyrektywą UK SI 2016 Nr. 1152 w sprawie wag nieautomatycznych (NAWIR) (modele legalizowane) 24: (Przykład: 2024) rok, w którym została sporządzona deklaracja zgodności i został przyznany znak UKCA (modele legalizowane) xxxx: Jednostka notyfikowana do spraw wyrobów medycznych Zjednoczonego Królestwa yyyy: Jednostka notyfikowana do spraw metrologii Zjednoczonego Królestwa (modele legalizowane)
 	Importer/przedstawiciel w Zjednoczonym Królestwie: seca Ltd 40 Barn Street B5 5QB Birmingham United Kingdom

Oznaczenia na urządzeniu i tabliczce znamionowej	
Symbol	Znaczenie
 	Importer/przedstawiciel w Szwajcarii: seca ag (schweiz) Medizinische Waagen und Messsysteme Schön matt Str. 2 CH-4153 REINACH
	Tabliczka znamionowa przy gnieździe przyłączeniowym <ul style="list-style-type: none"> • Wymagane napięcie zasilania w V • Maksymalny pobór prądu w mA • : Zwracać uwagę na biegunowość wtyczki urządzenia • : Urządzenia może być zasilane tylko prądem stałym • : Stosować tylko kompatybilne urządzenia seca
	Nie wyrzucać urządzenia ze zwykłymi odpadami domowymi

Oznaczenia na opakowaniu	
Symbol	Znaczenie
	Chronić przed wodą
	Strzałki wskazują górną stronę produktu Transportować i przechowywać w pozycji stojącej
	Delikatna zawartość, nie rzucać i nie upuszczać
	Dopuszczalna min. i maks. temperatura transportu i przechowywania
	Dopuszczalna min. i maks. wilgotność powietrza dla transportu i przechowywania
	Dopuszczalne min. i maks. ciśnienie powietrza podczas transportu i przechowywania
	Otworzyć opakowanie tutaj
	Materiały opakowaniowe można usuwać w ramach programów recyklingowych

4.4 Struktura menu

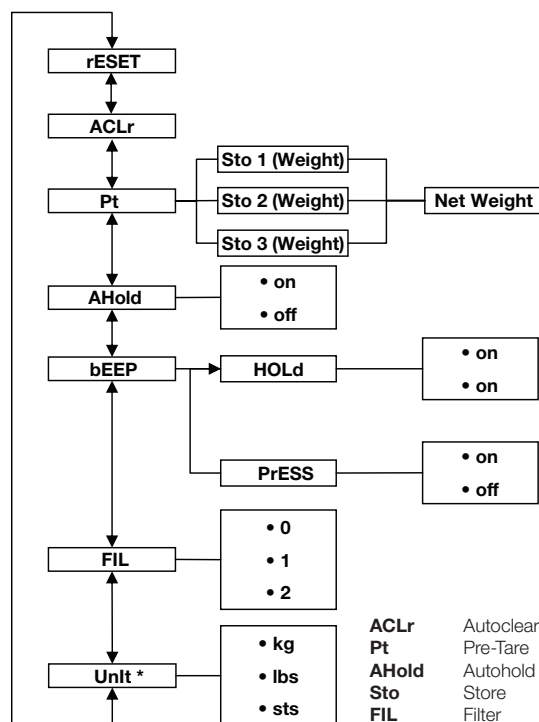

* Wagi nielegalizowane

4.5 Nawigacja po menu

1. Włączyć wagę.
2. Nacisnąć i przytrzymać przycisk z symbolem strzałki ▼ do chwili otwarcia menu.
⇒ Wyświetlany jest ostatnio wybrany punkt menu (tutaj: Autohold **AHOLD**).
3. Naciskać przyciski kierunkowe odpowiednią ilość razy, aż żądany punkt menu pojawi się na wyświetlaczu (tutaj: Filtrowanie **FIL**).
4. Potwierdzić wybór przyciskiem ↵.
⇒ Na wyświetlaczu pojawia się aktualne ustawienie wybranego punktu menu lub podmenu (tutaj: Stopień **0**).
5. W celu zmiany ustawienia naciskać przycisk ▲ albo przycisk ▼ do momentu wyświetlenia żadanego ustawienia (tutaj: Stopień **2**).
6. Potwierdzić wybór przyciskiem ↵.
⇒ Menu zostaje zamknięte.
7. Aby wprowadzić dalsze ustawienia, ponownie otworzyć menu i postępować w opisany wyżej sposób.

WSKAZÓWKA

Jeśli przez ok. 24 sekund nie zostanie naciśnięty żaden przycisk, menu zostaje zamknięte.

5 URUCHAMIANIE URZĄDZENIA

5.1 Zakres dostawy

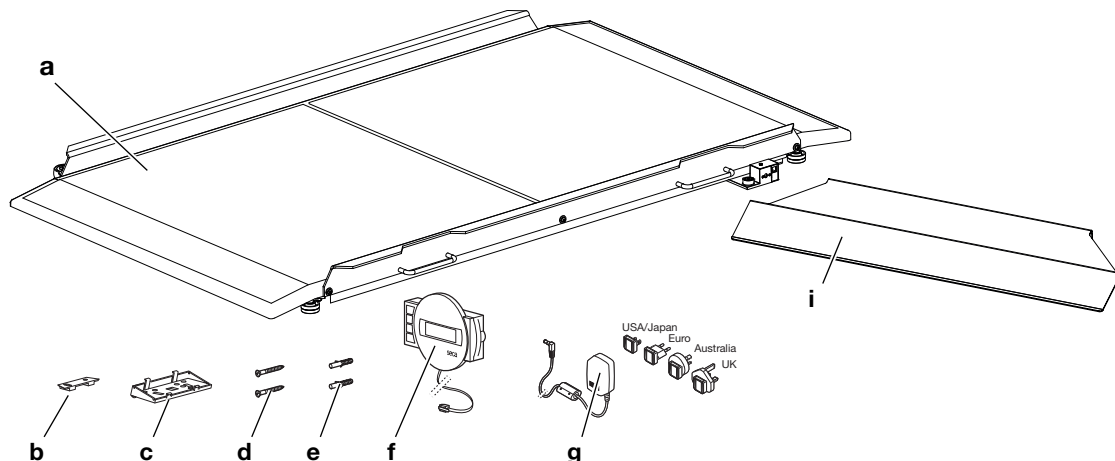

Poz.	Komponent	Szt.
a	Platforma ważąca	1
b	Uchwyt ścienny	1
c	Adapter kątowny	1
d	Śruby 3 x 35 mm	2
e	Kołek Ø 5 mm	2
f	Obudowa wyświetlacza z kablem	1
g	Zasilacz z adapterami (zależnie od modelu: Zasilacz z wtyczką euro)	1
i	Rampa	2
-	Instrukcja obsługi, b. ilustr.	1

5.2 Montaż ramp

- Zamontować dostarczone z urządzeniem rampy w sposób opisany w odpowiedniej instrukcji montażu.

5.3 Przygotowywanie obudowy wyświetlacza (wyświetlacz blatowy)

UWAGA!

Uszkodzenie urządzenia

Po zamocowaniu adaptera kątownego nie będzie już można odłączyć.

- **Przed** montażem należy się upewnić, że obudowa wyświetlacza ma być ustawiona na blacie.

Montaż adaptera kąтового

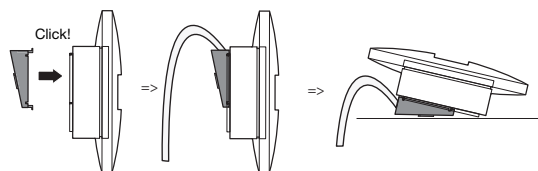

1. Przyłożyć adapter kątowy w pokazanej pozycji do obudowy wyświetlacza.
2. Sprawdzić, czy kabel znajduje się w rowku prowadzącym adaptera kąтового.
3. Wcisnąć adapter kątowy na obudowę wyświetlacza, tak, by wszystkie cztery zatrzaski zostały słyszalnie zablokowane.

Podłączanie kabla do platformy

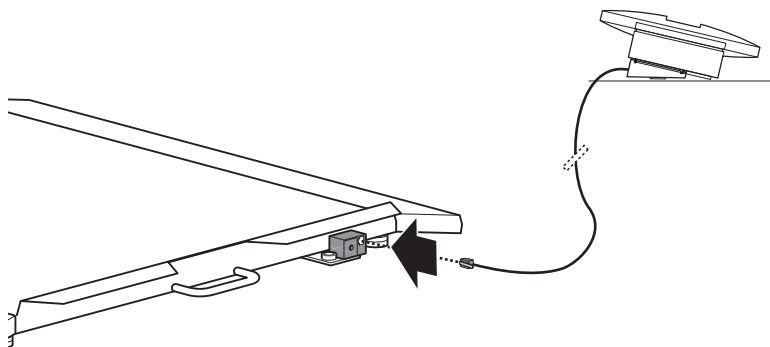

UWAGA!

Błędne pomiary wskutek nieprawidłowego rozkładu siły

Jeżeli kabel obudowy wyświetlacza dotyka platformy ważącej, nie jest możliwy prawidłowy pomiar masy ciała pacjenta.

- Ułożyć kabel tak, by nie mógł dotykać platformy ważącej.

WSKAZÓWKA

Przy określaniu miejsca ustawienia należy uwzględnić długość kabla.

1. Ustawić wagę na stabilnej, równej powierzchni.
2. Podłączyć kabel do złącza wyświetlacza wagi.
3. Ustawić obudowę wyświetlacza na blacie roboczym.

5.4 Przygotowywanie obudowy wyświetlacza (montaż ścienny)

UWAGA!

Uszkodzenie urządzenia

Po zamocowaniu adaptera kąтового nie będzie już można odłączyć.

- **Przed** montażem należy się upewnić, że terminal przewodowy ma być zamontowany na ścianie.

Montaż adaptera kąтового

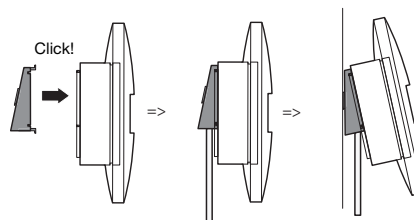

1. Przyłożyć adapter kątowy w pokazanej pozycji do obudowy wyświetlacza.
2. Sprawdzić, czy kabel znajduje się w rowku prowadzącym adaptera kąтового.
3. Wcisnąć adapter kątowy na obudowę wyświetlacza, tak, by wszystkie cztery zatrzaski zostały słyszalnie zablokowane.

Montaż uchwytów ściennych

Na miejsce montażu należy wybrać wystarczająco wytrzymałą ścianę. W zakres dostawy wchodzi standardowe kołki służące do montażu urządzenia na masywnej ścianie murowanej. Do montażu na ścianach innego typu zaleca się użycie odpowiednich kołków specjalnych.

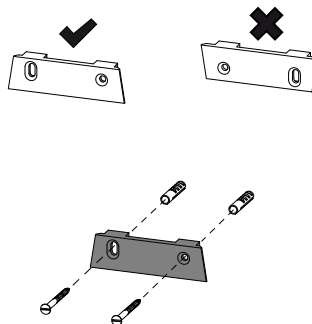

WSKAZÓWKA

Przy określaniu wysokości montażu należy uwzględnić długość kabla.

1. Zaznaczyć otwory pod śruby w linii poziomej względem siebie na żądanej wysokości.
2. Wywiercić otwory wiertłem o \varnothing 5 mm.
3. Włożyć kołki w wywiercone otwory pod śruby.
4. Przykręcić uchwyt ścienny w pokazanej pozycji do ściany.

Zakładanie obudowy wyświetlacza na uchwyt ścienny

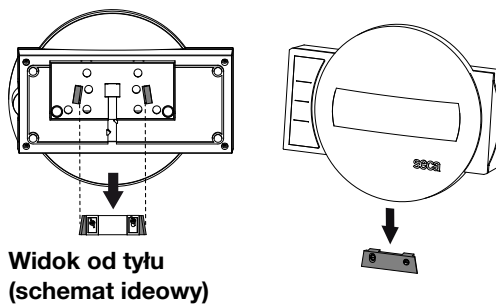

- Założyć obudowę wyświetlacza na uchwyt ścienny w sposób pokazany na rysunku powyżej.

Podłączanie kabla do platformy

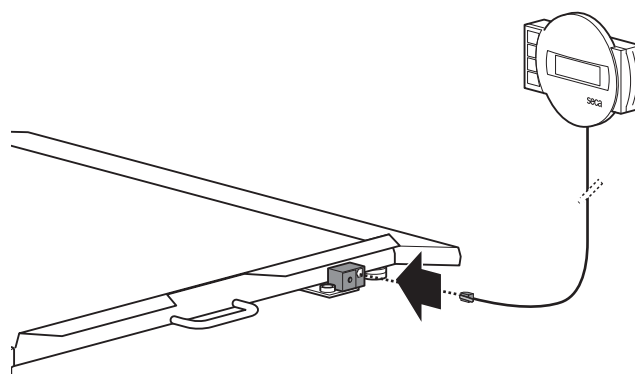

UWAGA!

Błędne pomiary wskutek nieprawidłowego rozkładu siły

Jeżeli kabel obudowy wyświetlacza dotyka platformy ważącej, nie jest możliwy prawidłowy pomiar masy ciała pacjenta.

- Ułożyć kabel tak, by nie mógł dotykać platformy ważącej.

WSKAZÓWKA

Przy określaniu miejsca ustawienia należy uwzględnić długość kabla.

1. Ustawić wagę na stabilnej, równej powierzchni.
2. Podłączyć kabel do złącza wyświetlacza wagi.

5.5 Podłączanie urządzenia do sieci elektrycznej

**OSTRZEŻENIE!****Zranienia i uszkodzenie urządzenia wskutek użycia niewłaściwego zasilacza**

Zasilacze dostępne w handlu mogą generować wyższe napięcie niż podane na zasilaczu. Wskutek ich używania może dojść do przegrzania, zapłonu, stopienia urządzenia pomiarowego lub zwarcia.

- ▶ Należy stosować wyłącznie oryginalne zasilacze sieciowe firmy seca o regulowanym napięciu wyjściowym 12 V.

1. Podłączyć wtyczkę odpowiadającą dostępnej sieci elektrycznej do zasilacza sieciowego.

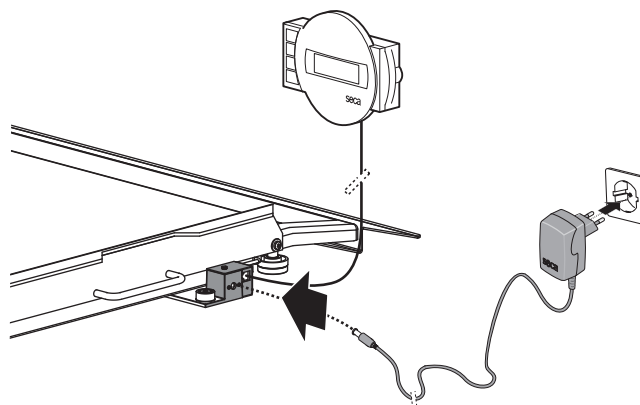
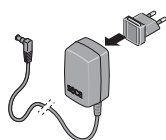

2. Podłączyć wtyczkę urządzenia do gniazda przyłączeniowego wagi.
3. Podłączyć zasilacz do gniazda sieciowego.

5.6 Poziomowanie wagi

**ZACHOWAJ OSTROŻNOŚĆ!****Błędne pomiary wskutek niewłaściwego ustawienia urządzenia**

Miękkie podłogi, np. belki drewniane, uginają się pod ciężarem pacjenta i zafałszowują wynik pomiaru. Nieprawidłowe warunki otoczenia lub nieprawidłowe wy-poziomowanie urządzenia powodują błędy pomiaru.

- ▶ Wybrać miejsce ustawienia o równym i stabilnym podłożu, aby zapewnić dokładne wyniki pomiaru.
- ▶ Używać urządzenia wyłącznie w warunkach zgodnych z jego przeznaczeniem, opisanych w rozdziale „Dane techniczne”.
- ▶ Po każdym użyciu i zmianie miejsca ustawienia należy poziomicować urządzenie.

**ZACHOWAJ OSTROŻNOŚĆ!****Błędne pomiary wskutek niewłaściwego ustawienia urządzenia**

Jeżeli platforma ważąca lub dodatkowe elementy (np. rampy, podpórki do wstawiania, części poręczy) stykają się ze ścianami lub innymi przedmiotami, wynik pomiaru będzie zafałszowany.

- ▶ Ustawiać urządzenie z zachowaniem dostatecznego odstępu od ścian i innych przedmiotów.

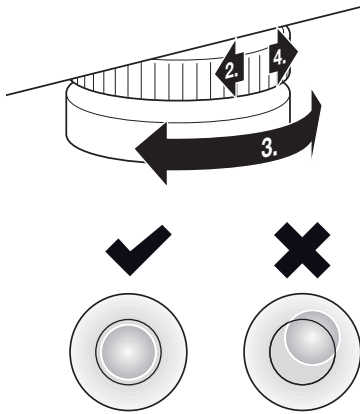

1. Ustawić wagę na stabilnym, równym podłożu.
2. Poluzować śruby radełkowane.
3. Wypoziomować urządzenie przez obrócenie śrub regulacyjnych. Pęcherzyk powietrza poziomnicy musi się znajdować dokładnie pośrodku okręgu.
4. Dokręcić śruby radełkowane w kierunku wskazywanym przez strzałkę.
⇒ Śruby regulacyjne są teraz zabezpieczone przed rozregulowaniem.

5.7 Przemieszczanie wagi



OSTRZEŻENIE!

Zranienie przez przewracające się urządzenie

- ▶ Zawsze transportować wagę w dwie osoby.
- ▶ Transportować wagę ostrożnie, aby wykluczyć jej przewrócenie i zranienie osób.
- ▶ Przechowywać wagę w bezpiecznym miejscu, uniemożliwić jej przewrócenie. Nie pozostawiać niezabezpieczonej wagi w pozycji stojącej.

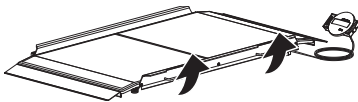

1. Odłączyć zasilacz sieciowy od gniazda sieciowego.
2. Odłączyć wtyczkę zasilacza sieciowego od gniazda przyłączeniowego wagi.
3. Jeżeli to potrzebne, zdjąć obudowę wyświetlacza z uchwyty ściennego.
4. Przechylić urządzenie tak, by mogło swobodnie jechać na rolkach.
5. W tej pozycji przejechać urządzeniem na nowe miejsce ustawienia lub przechowywania.

5.8 Konfiguracja połączenia informatycznego (opcjonalnego)

W celu skonfigurowania połączenia informatycznego przy użyciu modułu **seca connect 103** i **seca 452** należy się skontaktować z technikiem szpitalnym, administratorem sieci informatycznej lub seca Service.

6 OBSŁUGA

6.1 Zasady bezpieczeństwa



OSTRZEŻENIE!

Zranienie wskutek upadku

- ▶ Przy wsuwaniu środka transportowego na platformę ważącą zwracać uwagę na rampy, krawędzie i zabezpieczenie przed najeżdżaniem.
- ▶ Upewnić się, że hamulce środka transportu są w czasie ważenia zaciągnięte.

**OSTRZEŻENIE!****Zranienie wskutek upadku**

Pacjenci używających w zmotoryzowanych wózków inwalidzkich mogą wjechać na platformę ważącą zbyt szybko lub w niewłaściwym kierunku i przewrócić się razem z wózkiem.

- ▶ Pacjentom używającym zmotoryzowanych wózków inwalidzkich należy pomagać przy wjeżdżaniu na platformę ważącą. Tacy pacjenci nie powinny wjeżdżać na platformę ważącą samodzielnie.

**OSTRZEŻENIE!****Zranienie wskutek upadku lub uszkodzenie urządzenia**

- ▶ Jeżeli środek transportu dysponuje blokadą lub podobnymi częściami znajdującymi się w pobliżu podłogi, należy uważać, by nie doszło do sczeplenia takich części z wagą lub porysowania przez nie platformy ważącej.

**OSTRZEŻENIE!****Wadliwy pomiar (środek transportu)**

- ▶ Zwracać uwagę, by wszystkie koła środka transportu stały na powierzchni ważącej i nie stykały się podczas ważenia ze ścianą.
- ▶ Upewnić się, że koła środka transportu nie są umieszczone na przejściach między platformą ważącą i rampami (dodatkowo w przypadku wagi łózkowej: między obydwoma platformami ważącymi), powodując nieprawidłowy rozkład siły (nieprawidłowe wartości pomiarowe).

**ZACHOWAJ OSTROŻNOŚĆ!****Błędny pomiar**

- ▶ Pacjentom używającym (zmotoryzowanych) wózków inwalidzkich należy pomagać we wjeżdżaniu na wagę, aby zapewnić prawidłową pozycję wózka. Pacjenci nie mogą mierzyć się sami.

**ZACHOWAJ OSTROŻNOŚĆ!****Zranienia, błędne pomiary**

- ▶ Przed każdym użyciem urządzenia należy kontrolować jego działanie zgodnie z opisem w odpowiednim rozdziale tej instrukcji obsługi.

6.2 Ważenie

Włączanie wagi

- ▶ Nacisnąć przycisk .
 - ⇒ Widać krótko wszystkie elementy wyświetlacza, a następnie na wyświetlaczu pojawia się słowo **SECA**.
 - ⇒ Waga jest gotowa do pracy, gdy na wyświetlaczu widać **0.0** (model nielegalizowany: **0.00**).

Ważenie pacjenta**ZACHOWAJ OSTROŻNOŚĆ!****Zranienie wskutek upadku**

Osoby o ograniczonej motoryce ciała mogą upaść podczas wchodzenia na wagę i schodzenia z wagi.

- ▶ Osoby o ograniczonej motoryce ciała należy podeprzeć podczas wchodzenia na wagę i schodzenia z wagi.
 - ▶ Wprowadzić odpowiedni środek transportu z pacjentem, który nie jest w stanie stać bez pomocy, na platformę ważącą.
- ✓ Platforma ważąca nie jest obciążona.
1. Rozpocząć ważenie:
 - ▶ Umieścić pacjenta przy użyciu odpowiedniego środka transportu na platformie ważącej
 - ▶ Poprosić pacjenta o wejście na platformę ważącą



2. Poprosić pacjenta, by się nie poruszał.
3. Odczytać wynik pomiaru.

WSKAZÓWKA

Przy ważeniu pacjentów o ograniczonej motoryce ciała należy się zastosować do rozdziału → [Tarowanie dodatkowego przedmiotu \(TARE\)](#), Strona 200. Przy ważeniu pacjentów, którzy nie są w stanie poruszać się samodzielnie, należy się zastosować do rozdziału → [Trwałe zapisywanie dodatkowego przedmiotu \(Pt\)](#), Strona 202.

Tarowanie dodatkowego przedmiotu (TARE)

Przy użyciu funkcji **TARE** można wykluczać wpływ masy dodatkowych przedmiotów na wartość masy ciała pacjenta.

Ta funkcja jest przystosowana do pacjentów o ograniczonej motoryce ciała, którzy nie są w stanie stać przez cały czas ważenia. Umożliwia zważenie najpierw np. wózka inwalidzkiego, a następnie wytarowanie wagi zgodnie z jego masą. Następnie pacjenta można zważyć w pozycji siedzącej.

UWAGA!

Błędne pomiary wskutek nieprawidłowego rozkładu siły

Jeśli dodatkowy przedmiot dotyka powierzchni, na której stoi urządzenie, powoduje to błędny pomiar masy ciała.

- ▶ Upewnić się, że dodatkowe przedmioty dotykają wyłącznie powierzchni platformy ważącej.

1. Włączyć wagę.
2. Umieścić wózek inwalidzki na wadze.
3. Nacisnąć i przytrzymać przycisk z symbolem strzałki ▲ **hold/tare**, aż na wyświetlaczu pojawi się wskazanie **NET**.
4. Zaczekać, aż wskazanie przestanie migać, a zamiast niego pojawi się **0.0**.
⇒ Masa wózka inwalidzkiego zostaje wytarowana.
5. Wprowadzić pacjenta na platformę ważącą i podpierać go przy zajmowaniu miejsca w wózku inwalidzkim.
6. Poprosić pacjenta, by się nie poruszał.
⇒ Zostaje wyświetlona masa ciała pacjenta.
7. Odczytać wynik pomiaru.



8. Aby wyłączyć funkcję **TARE**, należy nacisnąć przycisk z symbolem strzałki ▲ **hold/tare**, i przytrzymać go tak długo, aż komunikat **NET** nie zniknie, albo wyłączyć wagę.

WSKAZÓWKA

Maksymalna możliwa masa ciała pokazywana przez urządzenie zmniejsza się o masę wytarowanych przedmiotów.

Ciągłe wyświetlanie wyniku pomiaru (HOLD)

Po aktywacji funkcji **Hold** wartość masy ciała będzie wyświetlana także po odciążeniu wagi. Można dzięki temu najpierw zaopiekować się pacjentem, a później zanotować wartość masy ciała.

- ✓ Waga nie jest obciążona.

1. Włączyć wagę.
2. Zważyć pacjenta w sposób opisany w rozdziale → [Ważenie pacjenta](#), Strona 199.
3. Krótco nacisnąć przycisk z symbolem strzałki ▲ **hold/tare**.
4. Zaczekać, aż wyświetlana wartość masy ciała przestanie migać.
⇒ Pojawia się symbol ▲ (funkcja nielegalizowana) i komunikat **HOLD**.
⇒ Pacjent może zejść z platformy ważącej, wartość masy ciała będzie w dalszym ciągu wyświetlana.
5. Aby wyłączyć funkcję, krótco nacisnąć przycisk z symbolem strzałki ▲ **hold/tare**.
⇒ Symbol ▲ i wskazanie **HOLD** znikają.
⇒ Wartość masy ciała znika z wyświetlacza.



WSKAZÓWKA

Przy włączonej funkcji Autohold wartość pomiaru masy ciała wyświetlana jest automatycznie w sposób ciągły do momentu, gdy waga wyłączy się sama lub zostanie wyłączona, patrz → [Włączanie funkcji Autohold \(AHOld\), Strona 202](#).

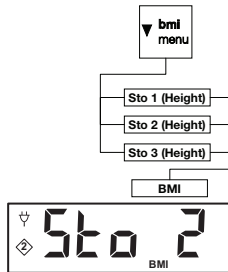
Pomiar wskaźnika masy ciała

Wskaźnik masy ciała obliczany jest przez porównanie wzrostu z masą ciała. W tym celu konieczne jest manualne wprowadzenie masy ciała pacjenta. Z wprowadzonej wartości i zmierzonej masy ciała pacjenta urządzenie oblicza wskaźnik BMI.

Możliwe jest zapisanie wzrostu maksymalnie trzech pacjentów, dzięki czemu wartości będą szybko dostępne przy powtórnych pomiarach.

✓ Waga nie jest obciążona.

1. Włączyć wagę.
2. Krótco nacisnąć przycisk z symbolem strzałki ▼ **bmi/menu**.
 - ⇒ Wyświetlany jest komunikat **BMI**.
 - ⇒ Wyświetlana jest ostatnio używana pozycja zapisu (tutaj pozycja 2).
3. Dostępne są następujące możliwości kontynuowania czynności:
 - ▶ Zatwierdzenie pozycji zapisu
 - ▶ Wybór innej pozycji zapisu: Nacisnąć przycisk ▲ albo ▼
4. Potwierdzić ustawienie przyciskiem ↵.
 - ⇒ Na wyświetlaczu migają strzałki.
 - ⇒ Wyświetlana jest wartość wzrostu zapisana jako ostatnia w wybranej pozycji zapisu.
5. Dostępne są następujące możliwości kontynuowania czynności:
 - ▶ Przejmowanie wartości
 - ▶ Zmianie wartości: Nacisnąć przycisk ▲ albo ▼
6. Potwierdzić ustawienie przyciskiem ↵.
 - ⇒ Wprowadzony wzrost zostaje zapisany i może być używany przy następnym pomiarze wskaźnika BMI.

WSKAZÓWKA

Zanotować pozycję zapisu i przyporządkowaną jej wartość wzrostu, aby móc wykorzystać tę wartość przy następnym pomiarze współczynnika BMI.

7. Zważyć pacjenta zgodnie z opisem w rozdziale „Ważenie pacjenta”.
 - ⇒ Wskaźnik BMI pacjenta zostaje automatycznie obliczony i wyświetlony.
8. Aby wyłączyć funkcję BMI, należy krótco nacisnąć przycisk ↵.

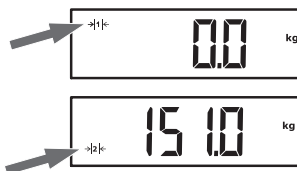
Zmiana zakresu ważenia (modele legalizowane)

Waga posiada dwa zakresy ważenia. W zakresie 1 (→|1|←) dostępna jest możliwość dokładniejszych wskazań masy ciała. W zakresie ważenia 2 (→|2|←) można wykorzystać obciążenie maksymalne wagi.

Po włączeniu wagi aktywny jest zakres ważenia 1.

Przekroczenie określonej wartości masy ciała powoduje samoczynne przejście wagi na zakres ważenia 2.

- ▶ Aby wrócić do zakresu ważenia 1, należy całkowicie odciążyć wagę.
 - ⇒ Jest teraz znowu aktywny zakres ważenia 1.

Wyłączanie wagi

- ▶ Nacisnąć przycisk .

6.3 Dalsze funkcje (menu)

Automatyczne usuwanie zapisanych wartości (ACLR)

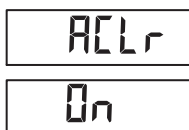

Przestarzałe wyniki pomiarów powodują błędne obliczanie wskaźnika BMI. Urządzenie można ustawić tak, by po 5 minutach automatycznie usuwało wyniki pomiaru.

WSKAZÓWKA

W niektórych modelach funkcja ta jest uaktywniona fabrycznie. Możliwa jest dezaktywacja tej funkcji.

1. Wybrać w menu punkt **ACLR**.
2. Potwierdzić wybór.
⇒ Wyświetlane jest aktualne ustawienie.
3. Wybrać żądane ustawienie:
 - **On**
 - **OFF**
4. Potwierdzić wybór.
⇒ Menu zostaje zamknięte.

Trwałe zapisywanie dodatkowego przedmiotu (Pt)

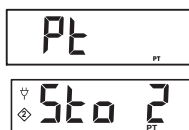

Funkcja **Pre-Tare** jest przeznaczona dla pacjentów, którzy nie są zdolni do samodzielnego poruszania i wymagają ważenia np. w wózku inwalidzkim. Umożliwia zapisanie masy wózka niezależnie od indywidualnych ważeń. Przy ważeniu można uaktywnić masę wózka inwalidzkiego i odjąć ją automatycznie od wyniku pomiaru.

Urządzenie posiada trzy pozycje zapisu wartości masy ciała. Można zapisywać różne wartości masy ciała i aktywować je indywidualnie zależnie od sytuacji wyjściowej; po aktywacji będą one automatycznie odejmowane od wyniku pomiaru.



1. Wybrać w menu punkt **Pt**.
2. Potwierdzić wybór.
⇒ Na wyświetlaczu wyświetlana jest używana ostatnio pozycja zapisu.
3. Dostępne są następujące możliwości kontynuowania czynności:
 - ▶ Zatwierdzenie pozycji zapisu
 - ▶ Wybór innej pozycji zapisu: Nacisnąć przycisk ▲ albo ▼
4. Potwierdzić wybór.
⇒ Na wyświetlaczu migają strzałki.
⇒ Wyświetlany jest zapisany w wybranej pozycji zapisu ciężar dodatkowego przedmiotu.
5. Dostępne są następujące możliwości kontynuowania czynności:
 - ▶ Przejmowanie wartości
 - ▶ Zmianie wartości: Nacisnąć przycisk ▲ albo ▼

WSKAZÓWKA

Wprowadzenie wartości **0** wyłącza tę funkcję. Wskazanie **Pt** znika.



6. Potwierdzić wybór.
7. Wprowadzić wózek z pacjentem na wagę.
⇒ Zostaje wyświetlona masa ciała pacjenta.
⇒ Zapisany ciężar dodatkowego przedmiotu został automatycznie odliczony.
8. Aby wyłączyć tę funkcję, należy ponownie wybrać w menu punkt **Pt**.
9. Potwierdzić wybór.
⇒ Funkcja jest wyłączona.
⇒ Menu zostaje zamknięte.

WSKAZÓWKA

Wyłączenie wagi powoduje wyłączenie tej funkcji. Po ponownym włączeniu urządzenia komunikat **Pt** nie będzie już wyświetlany.

Włączanie funkcji Autohold (AHOId)

Po włączeniu funkcji **Autohold** wynik pomiaru będzie dalej wyświetlany po odciążeniu wagi. Nie jest w tej sytuacji potrzebna manualna aktywacja funkcji **Hold**.

WSKAZÓWKA

W niektórych modelach funkcja ta jest uaktywniona fabrycznie. Możliwa jest dezaktywacja tej funkcji.

AHOLD

1. Wybrać w menu punkt **AHOLD**.
2. Potwierdzić wybór.
⇒ Wyświetlane jest aktualne ustawienie.
3. Wybrać żądane ustawienie:
 - **On**
 - **OFF**
4. Potwierdzić wybór.
⇒ Ustawienie zostaje zapisane.
⇒ Menu zostaje zamknięte.

**Aktywacja i dezaktywacja
sygnałów dźwiękowych
(BEEP)**

bEEP

1. Wybrać w menu punkt **bEEP**.
2. Potwierdzić wybór.

PrESS

3. Wybrać punkt menu:
 - **PrESS**: sygnał dźwiękowy przy naciśnięciu przycisku
 - **HOLD**: sygnał dźwiękowy przy stabilnej wartości masy ciała
4. Potwierdzić wybór.
⇒ Wyświetlane jest aktualne ustawienie.
5. Wybrać żądane ustawienie:
 - **On**
 - **OFF**
6. Potwierdzić wybór.
⇒ Ustawienie zostaje zapisane.
⇒ Menu zostaje zamknięte.

**Ustawianie filtrowania
(FIL)**

Dzięki funkcji filtrowania (**FIL** = filtr) można zmniejszyć wpływ zakłóceń mechanicznych na proces pomiaru. Wybrane ustawienie wpływa na czułość, z jaką wynik ważenia reaguje na ruchy pacjenta, a także na szybkość, z jaką funkcja **Hold** wyświetla ciągle wartość pomiaru (wartość **Hold**).

Ustawienie (FIL)	Czułość	Kalkulacja wartości Hold
0	Czuły	Wolno
1	Średni	Średni
2	Nieczuła	Szybko

WSKAZÓWKA

W przypadku niestabilnie stojących pacjentów przy ustawieniu **0** wartość masy ciała może nie być wyświetlana ciągle mimo aktywnej funkcji **Hold**.

Największa niezgodność między wyświetloną a faktyczną wartością masy ciała występuje przy ustawieniu **2**.

FIL

1. Wybrać w menu punkt **FIL**.
2. Potwierdzić wybór.
⇒ Wyświetlane jest aktualne ustawienie.
3. Wybrać stopień filtrowania.
4. Potwierdzić wybór.
⇒ Ustawienie zostaje zapisane.
⇒ Menu zostaje zamknięte.

**Modele nielegalizowane:
Zmiana jednostki masy
ciała (Unit)**

Użytkownik może wybierać jednostkę, w której będzie wyświetlana masa ciała.

**⚠ ZACHOWAJ OSTROŻNOŚĆ!
Zagrożenie pacjenta**

W celu wykluczenia błędnych interpretacji wyniki pomiarów dokonywanych do celów medycznych mogą być wyświetlane i wykorzystywane tylko przy użyciu jednostek SI (kilogram-gram, metr-centymetr). Niektóre urządzenia umożliwiają wyświetlanie wyników w innych jednostkach. Jest to wyłącznie funkcja dodatkowa.

- ▶ Wyników pomiarów należy używać tylko w jednostkach SI.
- ▶ Za używanie wyników pomiarów w jednostkach nieobjętych systemem SI odpowiada wyłącznie użytkownik.

Unit

gr^{kg}

LbS^{lbs}

1. Wybrać w menu punkt **Unit**.
2. Potwierdzić wybór.
⇒ Wyświetlane jest aktualne ustawienie.
3. Wybrać jednostkę, w której ma być wyświetlana masa ciała:
 - kilogram/gram (**gr**)
 - pounds (**lbs**)
 - stone (**sts**)
4. Potwierdzić wybór.
⇒ Ustawienie zostaje zapisane.
⇒ Menu zostaje zamknięte.

**Przywracanie ustawień
fabrycznych (rESET)**

Ustawienia fabryczne można przywrócić dla następujących funkcji:

Funkcja	Ustawienie fabryczne
Autohold (AHOLD)	zależnie od modelu
Sygnal dźwiękowy (PrESS)	OFF
Sygnal dźwiękowy (HOLD)	On
Filtrowanie (FIL)	0
Automatyczne usuwanie (ACLR)	zależnie od modelu
Tarowanie wstępne (Pt)	0 kg
Wzrost do kalkulacji wskaźnika masy ciała (bMI)	170 cm
Jednostka, masa (Unit)	kg (gr)

rESET

1. Wybrać w menu punkt **rESET**.
2. Potwierdzić wybór.
⇒ Menu zostaje zamknięte.
3. Wyłączyć wagę.
⇒ Ustawienia fabryczne zostają przywrócone i będą dostępne po włączeniu wagi.

7 PREPARACJA HIGIENICZNA



OSTRZEŻENIE!

Porażenie prądem elektrycznym

Urządzenie nie jest pozbawione zasilania po wyłączeniu włącznika-wyłącznika i zgaśnięciu wyświetlacza. Przy używaniu płynów przy urządzeniu może dojść do porażenia prądem elektrycznym.

- ▶ Przed rozpoczęciem preparacji higienicznej upewnić się, że urządzenie jest wyłączone.
- ▶ Przed rozpoczęciem każdej preparacji higienicznej należy odłączyć wtyczkę sieciową od gniazda sieciowego.
- ▶ Wykluczyć wniknięcie cieczy do urządzenia.



OSTRZEŻENIE!

Niebezpieczeństwo infekcji

- ▶ Urządzenie należy preparować higienicznie w regularnych odstępach czasu zgodnie z opisem zawartym w tym rozdziale.

UWAGA!

Uszkodzenie urządzenia

Nieodpowiednie środki czyszczące i dezynfekujące mogą uszkodzić wrażliwe powierzchnie urządzenia i ograniczyć jakość jego obsługi.

- ▶ Nie używać ostrych ani szorujących środków czyszczących.
- ▶ Nie używać rozpuszczalników organicznych (np. spirytusu lub benzyny).

7.1 Czyszczenie

- ▶ W razie potrzeby zwilżyć miękką szmatkę łagodnym ługiem mydlanym i przetrzeć urządzenie.

7.2 Dezynfekcja

1. Urządzenie należy dezynfekować w regularnych odstępach czasu środkiem dezynfekującym nieszkodliwym dla wrażliwych powierzchni wykonanych ze szkła akrylowego (np. 70% roztworem etanolu).
2. Przestrzegać instrukcji stosowania środka dezynfekującego.
3. Zdezynfekować urządzenie:
 - ▶ Zwilżyć miękką szmatkę środkiem dezynfekcyjnym i przetrzeć urządzenie.
 - ▶ Przestrzegać terminów, patrz tabela:

Termin	Komponent
Przed każdym pomiarem i po każdym pomiarze	Platforma ważąca
W razie potrzeby	Wyświetlacz, klawiatura

7.3 Sterylizacja

Sterylizacja urządzenia jest niedozwolona.

8 KONTROLA DZIAŁANIA

► Przed każdym użyciem należy skontrolować działanie urządzenia.

Do zakresu pełnej kontroli działania urządzenia należą:

- Kontrola wzrokowa pod kątem uszkodzeń mechanicznych
- kontrola ustawienia urządzenia
- kontrola wzrokowa i kontrola działania elementów wskazujących
- kontrola działania wszystkich elementów obsługowych wymienionych w punkcie „Przegląd”
- kontrola działania opcjonalnych akcesoriów

W razie stwierdzenia błędów lub niezgodności w ramach kontroli działania należy najpierw spróbować usunąć błędy na podstawie wskazówek podanych w punkcie „Usuwanie błędów”.



ZACHOWAJ OSTROŻNOŚĆ!

Niebezpieczeństwo zranienia

W razie stwierdzenia w ramach kontroli działania błędów albo niezgodności, których nie można usunąć na podstawie rozdziału „Usuwanie błędów”, urządzenia nie wolno używać.

- Zlecić naprawę urządzenia serwisowi seca albo autoryzowanemu partnerowi serwisowemu.
- Stosować się do rozdziału „Konserwacja” w tym dokumencie.

9 USUWANIE BŁĘDÓW

UWAGA!

Wadliwe działanie

Jeżeli urządzenie jest wyposażone w opcjonalny moduł interfejsowy **seca 452** i zintegrowane z aplikacją **seca connect 103**, mogą wystąpić komunikaty o błędach i symptomy błędów, które nie są tu opisane.

- Stosować się do instrukcji obsługi systemu **seca 103/452**.

Jeżeli w trakcie obsługi urządzenia wystąpiły zakłócenia, należy podjąć próbę ich samodzielnego usunięcia przy użyciu zamieszczonej poniżej tabeli. Jeżeli zakłócenie występuje nadal, należy się zwrócić do serwisu seca Service.

Zakłócenie	Przyczyna	Sposób usunięcia
Po obciążeniu waga nie wskazuje masy ciała.	Urządzenie nie jest zasilane napięciem.	<ul style="list-style-type: none">• Włączyć urządzenie.• Podłączyć zasilacz sieciowy.
Przed ważeniem nie widać wskazania 0.0 (modele legalizowane)/ 0.00 (modele nielegalizowane) .	Urządzenie zostało obciążone przed włączeniem.	<ul style="list-style-type: none">• Odciążyć urządzenie.• Wyłączyć i ponownie włączyć urządzenie.
Przed ważeniem wyświetlacz wskazuje - - - - -.	Urządzenie zostało obciążone przed włączeniem.	<ul style="list-style-type: none">• Odciążyć urządzenie.• Wyłączyć i ponownie włączyć urządzenie.

Zakłócenie	Przyczyna	Sposób usunięcia
Miga wskazanie masy ciała.	Nie została jeszcze rozpoznana stabilna wartość masy ciała.	<ul style="list-style-type: none"> Aktywna jest jedna z następujących funkcji: Hold, Autohold, Tare. Zaczekać na osiągnięcie przez urządzenie stabilnej wartości masy ciała. Wskazanie przestaje migać. Odciążyć urządzenie, zaczekać na / wyświetlenie wartości 0.0/0.00 i powtórzyć pomiar.
Nielogiczne wyniki pomiaru.	W czasie pomiaru pacjent wykonał duży ruch.	Odciążyć urządzenie, zaczekać na / wyświetlenie wartości 0.0/0.00 i powtórzyć pomiar.
Jeden segment wyświetlacza jest widoczny ciągle albo nie jest widoczny wcale.	Wyświetlacz jest uszkodzony.	Zawiadomić seca Service.
Na wyświetlaczu widać STOP .	Zostało przekroczone obciążenie maksymalne.	Odciążyć urządzenie.
Na wyświetlaczu widać tEMP .	Temperatura otoczenia wagi jest za wysoka lub za niska.	<ul style="list-style-type: none"> Używać urządzenia wyłącznie w przewidzianych warunkach otoczenia (Ogólne dane techniczne). Po transporcie lub przechowywaniu urządzenia odczekać mniej więcej 15 minut przed jego włączeniem.
Urządzenie przestało reagować na naciskanie przycisków.	Urządzenie znajduje się w niezdefiniowanym stanie po wprowadzeniu nielogicznych danych.	<ul style="list-style-type: none"> Odłączyć zasilacz od gniazda sieciowego. Odczekać mniej więcej 1 minutę. Podłączyć zasilacz do gniazda sieciowego, waga i wyświetlacz wielofunkcyjny włączają się automatycznie.
	Uszkodzony moduł przycisków.	Zawiadomić seca Service.

10 KONSERWACJA

10.1 Wagi legalizowane



ZACHOWAJ OSTROŻNOŚĆ!

Błędne pomiary wskutek braku legalizacji lub niepoprawnej legalizacji

- ▶ Zlecać przeprowadzanie legalizacji autoryzowanym osobom.
- ▶ Zawsze zlecać legalizację w przypadku uszkodzenia jednej lub kilku cech legalizacyjnych.

Przed legalizacją urządzenia seca zaleca przeprowadzenie konserwacji.



ZACHOWAJ OSTROŻNOŚĆ!

Ryzyko błędnego pomiaru wskutek nieprawidłowej konserwacji

- ▶ Konserwacje i naprawy zlecać wyłącznie zespołowi seca Service albo autoryzowanemu serwisowi.
- ▶ Adres najbliższego serwisu można znaleźć na stronie www.seca.com albo można też wysłać wiadomość pocztą elektroniczną na adres service@seca.com.

Legalizacja ponowna powinna być przeprowadzana przez autoryzowany personel zgodnie z przepisami obowiązującymi w kraju użytkownika.

Urządzenie wymaga legalizacji, jeśli doszło do naruszenia jednej lub kilku cech legalizacyjnych albo jeżeli stan licznika legalizacji nie zgadza się z liczbą umieszczoną na aktualnej cesze. Jeżeli cechy legalizacyjne są naruszone, należy się skontaktować bezpośrednio z serwisem seca Service.

Legalizacji mogą dokonywać tylko autoryzowane jednostki. Gwarantuje to licznik kalibracji, w który jest wyposażona każda waga i który rejestruje każdą zmianę ustawień związaną z legalizacją.

W celu sprawdzenia, czy legalizacja wagi jest zgodna z obowiązującymi przepisami, należy wykonać następujące czynności:

1. Upewnić się, że urządzenie jest wyłączone.
2. Nacisnąć i przytrzymać dowolny przycisk i włączyć wagę.
⇒ Na wyświetlaczu przez kilka sekund miga aktualny stan licznika legalizacji.
3. Porównać wyświetlony stan licznika legalizacji z liczbą wskazującą dotychczasową ilość legalizacji, podaną na cesze legalizacyjnej.

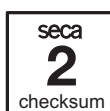

Warunkiem poprawności legalizacji jest zgodność obu tych liczb. Jeśli cecha legalizacyjna nie zgadza się z licznikiem legalizacji, konieczne jest przeprowadzenie legalizacji.

Zwrócić się do partnera serwisowego albo serwisu seca Service. Po przeprowadzeniu legalizacji stan licznika kalibracji jest oznaczany nową, zaktualizowaną cechą legalizacyjną. Cecha ta jest zabezpieczona dodatkową pieczęcią osoby uprawnionej do przeprowadzania legalizacji. Cechę legalizacyjną można nabyć za pośrednictwem serwisu seca Service.

10.2 Wagi nielegalizowane

Produkt wymaga starannego ustawienia i regularnej konserwacji. Firma seca zaleca konserwację urządzenia co 3 do 5 lat, w zależności od intensywności jego użytkowania.



ZACHOWAJ OSTROŻNOŚĆ!



Ryzyko błędnego pomiaru wskutek nieprawidłowej konserwacji

- Konserwacje i naprawy zlecać wyłącznie serwisowi firmy seca albo autoryzowanemu partnerowi serwisowemu.
- Najbliższy serwis można znaleźć na stronie www.seca.com.

11 DANE TECHNICZNE

11.1 Ogólne dane techniczne

Parametr	Wartość
Wymiary, całkowite <ul style="list-style-type: none"> • Głębokość • Szerokość (wł. z rampami) • Wysokość 	911 mm 1681 mm 93 mm
Wymiary, platforma ważąca <ul style="list-style-type: none"> • Głębokość • Szerokość • Wysokość 	800 mm 1465 mm 57 mm
Masa (wł. z rampami)	ok. 49 kg
Wysokość cyfr, wyświetlacz	25 mm

Parametr	Wartość
Warunki otoczenia, praca <ul style="list-style-type: none"> • Temperatura • Ciśnienie powietrza • Wilgotność powietrza 	+10°C do +40°C / +50°F do 104°F 700 – 1060 hPa 30% – 80%, niekondensująca
Warunki otoczenia, przechowywanie/transport <ul style="list-style-type: none"> • Temperatura • Ciśnienie powietrza • Wilgotność powietrza 	-10°C do +65°C / +14°F do 149°F 700 – 1060 hPa 0% – 95%, niekondensująca
Wyrób medyczny zgodny z rozporządzeniem (UE) 2017/745	Klasa I z funkcją pomiaru
IEC 60601-1: Urządzenie elektromedyczne, typ B	
Stopień ochrony według normy IEC 60529	IP20
Rodzaj pracy	Praca ciągła
Żywotność użytkowa, od uruchomienia ^a	co najmniej 10 lat
Części użytkowe zgodne z normą IEC 60601-1	Platforma ważąca, obudowa wyświetlacza, klawiatura foliowana, wyświetlacz
Zasilacz <ul style="list-style-type: none"> • Napięcie zasilania • Pobór prądu • Urządzenie z izolacją ochronną, klasa ochrony II (IEC 60601-1) • Napięcie sieciowe • Częstotliwość sieciowa 	12 V ok. 20 mA  100 V – 240 V 50 Hz – 60 Hz

^a Minimalna żywotność przy zgodnym z przeznaczeniem użytkowaniu i terminowej konserwacji. Produkty marki seca wykazują zazwyczaj wyższą żywotność.

11.2 Pomiar masy ciała

Model legalizowany	
Legalizacja zgodna z dyrektywą 2014/31/UE	Klasa III
Obciążenie maksymalne <ul style="list-style-type: none"> • Zakres ważenia 1 • Zakres ważenia 2 	200 kg 300 kg
Minimalne obciążenie <ul style="list-style-type: none"> • Zakres ważenia 1 • Zakres ważenia 2 	2 kg 4 kg
Jednostka skali <ul style="list-style-type: none"> • Zakres ważenia 1 • Zakres ważenia 2 	100 g 200 g
Zakres tarowania	300 kg (subtraktywny)
Dokładność przy legalizacji pierwotnej <ul style="list-style-type: none"> • Zakres ważenia 1: < 50 kg • Zakres ważenia 1: 50 kg do 200 kg • Zakres ważenia 2: < 100 kg • Zakres ważenia 2: 100 kg do 300 kg 	±50 g ±100 g ±100 g ±200 g

Model nielegalizowany	
Obciążenie maksymalne	360 kg/800 lb/57 st
Minimalne obciążenie	1 kg
Jednostka podziału	50 g/0.1 lb
Zakres tarowania	360 kg/800 lb/57 st (subtraktywny)
Dokładność <ul style="list-style-type: none"> • < 67 kg • 67 kg do 360 kg • < 147.7 lb • 147.7 lb do 800 lb • < 10,55 st • 10,55 st do 57 st przy temperaturze otoczenia 20°C i wilgotności powietrza 45%	<ul style="list-style-type: none"> ±100 g ±0,15% ±0.2 lb ±0,15% ±0.2 lb ±0,15%

12 AKCESORIA OPCJONALNE I CZĘŚCI ZAMIENNE

Akcesoria/część zamienna	Numer artykułu
Zasilacz z wtyczką euro: 230 V~ /50 Hz/12 V= / 130 mA	68 32 10 252
Przełączany zasilacz z adapterami: <ul style="list-style-type: none"> • Wejście: 100 V – 240 V~, 50 Hz – 60 Hz • Wyjście: 12 V= / 0,98 A 	68 32 10 265 009
Przełączany zasilacz z adapterami: <ul style="list-style-type: none"> • Wejście: 100 V – 240 V~, 50 Hz – 60 Hz • Wyjście: 12 V= / 0,6 A 	68 32 10 270 009
Rampa seca 470	470 0000 009
Statyw na głowicę wyświetlacza seca 472	472 0000 004
Akcesoria potrzebne do integracji za pośrednictwem sieci Wi-Fi/LAN <ul style="list-style-type: none"> • Zewnętrzny moduł interfejsowy seca 452 • Oprogramowanie seca connect 103 • Skaner kodów kreskowych (wyrób medyczny) 	452 0000 009 Jest udostępniany w ramach projektów integracyjnych Brak możliwości zamówienia z firmy seca, zalecenia patrz instrukcja obsługi systemu seca 103/452

13 UTYLIZACJA URZĄDZENIA



Urządzenia nie należy wyrzucać z odpadami domowymi. Urządzenie należy utylizować zgodnie z przepisami dotyczącymi zużytych urządzeń elektronicznych. Przestrzegać obowiązujących przepisów krajowych. Dalszych informacji udziela seca Service lub autoryzowany serwis.

14 GWARANCJA

Na wady spowodowane błędami materiałowymi albo produkcyjnymi udzielamy dwuletniej gwarancji, licząc od dnia dostawy. Z tego zakresu są wyłączone wszystkie części ruchome takie jak baterie, kable, zasilacze sieciowe, akumulatory itp. Wady objęte gwarancją są usuwane bezpłatnie za okazaniem dowodu zakupu. Inne roszczenia nie będą uwzględniane. Jeżeli urządzenie znajduje się w miejscu innym niż siedziba klienta, koszty transportu w obydwie strony ponosi klient. W przypadku szkód transportowych dochodzenie roszczeń gwarancyjnych jest dopuszczalne tylko pod warunkiem, że transportowana waga znajdowała się w kompletnym, oryginalnym opakowaniu i była w nim zabezpieczona zgodnie ze stanem fabrycznym. Należy w związku z tym przechowywać wszystkie części opakowania.

Otwarcie urządzenia przez osoby, które nie posiadają jednoznacznej autoryzacji firmy seca, skutkuje utratą wszelkich uprawnień gwarancyjnych.

W przypadku reklamacji gwarancyjnej proszę się zwrócić do właściwego przedstawicielstwa firmy seca albo do sprzedawcy, od którego został nabyty produkt.

15 DEKLARACJA ZGODNOŚCI



Firma seca gmbh & co. kg oświadcza niniejszym, że produkt spełnia wymogi stosujących się do niego dyrektyw europejskich. Die Pełna deklaracja zgodności jest dostępna na stronie www.seca.com.

Medical Measuring Systems and Scales since 1840

seca gmbh & co. kg
Hammer Steindamm 3–25
22089 Hamburg · Germany
T +49 40 20 00 00 0
F +49 40 20 00 00 50
E info@seca.com

seca operates worldwide with headquarters
in Germany and branches in:

[seca france](#)
[seca united kingdom](#)
[seca north america](#)
[seca schweiz](#)
[seca zhong guo](#)
[seca nihon](#)
[seca mexico](#)
[seca austria](#)
[seca polska](#)
[seca middle east](#)
[seca suomi](#)
[seca américa latina](#)
[seca asia pacific](#)
[seca danmark](#)
[seca benelux](#)
[seca lietuva](#)

and with exclusive partners in
more than 110 countries.

All contact data at [seca.com](https://www.seca.com)